

Pametni telefon Cat® S40

Korisnički priručnik

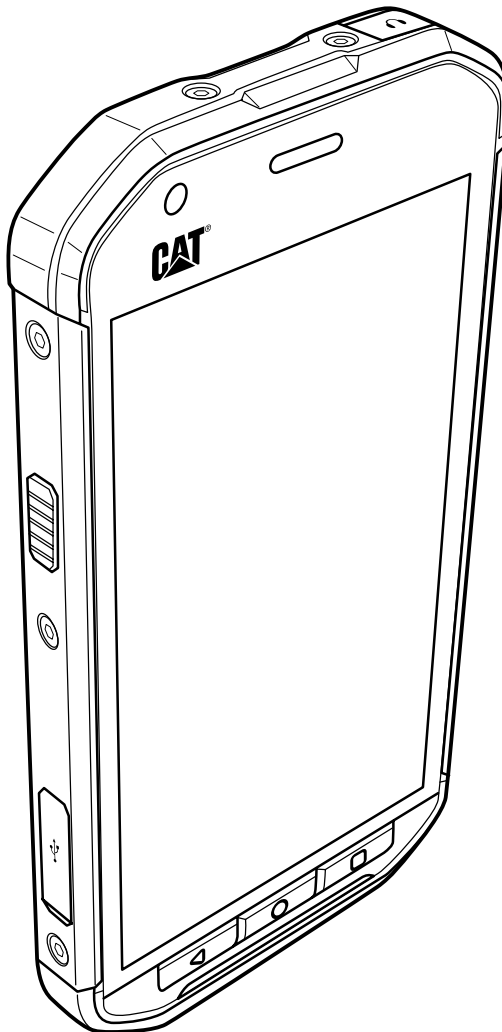

Molimo pročitajte prije upotrebe

Sigurnosne upute

Molimo pažljivo pročitajte sigurnosne upute kako biste bili sigurni da pravilno koristite telefon.

Unatoč prirodi ovog robusnog uređaja, nemojte udarati, bacati, ispuštati, gaziti, savijati ni bušiti vaš mobilni telefon.

Izbjegavajte korištenje mobilnog telefona u vlažnom okruženju kao što je kupaonica.

Nemojte dozvoliti da vam se mobilni telefon smoči ili pere u tekućini.

Nemojte uključivati mobilni telefon onda kada nije dozvoljeno koristiti telefone ili kada on može uzrokovati ometanje ili opasnost.

Nemojte koristiti mobilni telefon dok upravljate vozilom.

Poštujte sva pravila ili propise bolnica i drugih zdravstvenih ustanova. Isključite vaš mobilni telefon u blizini medicinskih aparata.

Isključite vaš mobilni telefon u zrakoplovu. Telefon može uzrokovati ometanje kontrolne opreme zrakoplova.

Isključite vaš mobilni telefon u blizini elektronskih uređaja visoke preciznosti. Telefon može utjecati na rad ovih uređaja.

Nemojte rastavljati telefon ni njegovu dodatnu opremu. Samo kvalificirano osoblje bi smjelo servisirati ili popravljati telefon.

Nemojte stavljati mobilni telefon ni njegovu dodatnu opremu u spremnike u kojima postoji snažno elektromagnetsko polje.

Nemojte stavljati magnetske medije za pohranu podataka blizu vašeg mobilnog telefona. Zračenje vašeg telefona može izbrisati podatke pohranjene na njima.

Nemojte stavljati mobilni telefon na mjesta s visokim temperaturama niti ga koristiti na mjestima sa zapaljivim plinovima poput benzinskih crpki.

Držite mobilni telefon i njegovu dodatnu opremu podalje od manje djece. Nemojte dozvoljavati djeci korištenje mobilnog telefona bez nadzora.

Koristite samo odobrene baterije i punjače kako biste izbjegli rizik od eksplozija.

Poštujte sve zakone i propise vezane za upotrebu bežičnih uređaja. Poštujte privatnost i prava drugih kada koristite bežični uređaj.

Nemojte koristiti mobilni telefon u zrakoplovima, bolnicama, na benzinskim stanicama ni u profesionalnim garažama.

Pacijenti s medicinskim implantima (srce, inzulin i sl.) trebaju držati mobilni telefon 15 cm dalje od implanta, a za vrijeme poziva držati telefona na strani suprotnoj od implanta.

Strogo se pridržavajte odgovarajućih uputa ovog priručnika za vrijeme korištenja USB kabela.

Inače bi se vaš telefon ili računalo moglo oštetiti.

Pravne napomene

© 2015 Caterpillar. Sva prava pridržana.

CAT, CATERPILLAR, BUILT FOR IT, njihovi odgovarajući logotipi, "Caterpillar Yellow" i "Power Edge" zaštitni znakovi, kao i ovdje korišten identitet korporacije i proizvoda su Caterpillar zaštitni znakovi i ne smiju se neovlašteno upotrebljavati.

Bullitt Mobile Ltd. je imatelj licence tvrtke Caterpillar Inc.

Zaštitni znakovi tvrtke Bullitt Mobile Ltd. i treće strane pripadaju njihovim odgovarajućim vlasnicima.

Ni jedan dio ovog dokumenta se ne smije umnažati ni prenositi u bilo kojem obliku ni bilo kojim sredstvima bez prethodnog odobrenja tvrtke Caterpillar Inc.

Proizvod koji je opisan u ovom priručniku može sadržavati softvere zaštićene autorskim pravima. Korisnici ne smiju ni na koji način umnažati, distribuirati, modificirati, rastavljati, razmontirati, dekodirati, razdvajati, preinačavati, davati u zakup, pripisivati ili preuzimati autorska prava na navedeni softver ili hardver, osim ako su takva ograničenja zabranjena važećim zakonima ili ako su navedene radnje dozvolom odobrili nositelji autorskih prava.

Napomena

Neke značajke proizvoda i pripadajuće dodatne opreme koja je ovdje opisana ovise o instaliranom softveru, kapacitetima i postavkama lokalne mreže te se možda ne mogu aktivirati ili mogu biti ograničene zbog lokalnih mrežnih operatera ili pružatelja mrežnih usluga. Zbog toga ove upute možda neće točno odgovarati proizvodu ili pripadajućoj dodatnoj opremi koju kupite.

Proizvođač zadržava pravo da promijeni ili prilagodi bilo koje informacije ili specifikacije sadržane u ovom priručniku bez prethodne najave ili dužnosti.

Proizvođač ne odgovara za zakonitost ni kvalitetu bilo kojih proizvoda koje učitate ili preuzmete pomoću ovog mobilnog telefona, uključujući, ali ne ograničavajući se na tekst, slike, glazbu, filmove i neugrađene softvere zaštićene autorskim pravima. Sve posljedice instalacije ili upotrebe navedenih proizvoda na ovom mobilnom telefonu snosite sami.

BEZ JAMSTVA

Sadržaj ovog priručnika se pruža kakav jest. Nikakva jamstva, navedena ni implicitna, uključujući, ali ne ograničavajući se na implicitna jamstva mogućnosti trženja i prikladnosti za pojedine svrhe, ne pružamo vezano za točnost, pouzdanost ili sadržaj ovog priručnika, osim onih jamstva koje zahtijevaju važeći zakoni.

U maksimalnom obujmu koji dopuštaju važeći zakoni, proizvođač neće ni u kojem slučaju odgovarati za bilo kakvu posebnu, slučajnu, indirektnu ili posljedičnu štetu, gubitak profita, posla, prihoda, podataka, ugleda ili očekivane uštedevine.

Propisi za uvoz i izvoz

Kupci će postupati u skladu s važećim zakonima i propisima vezanim za uvoz i izvoz te će pribaviti sve potrebne vladine dozvole i licence za izvoz, ponovni izvoz i uvoz proizvoda spomenutih u ovom priručniku uključujući softver i pripadajuće tehničke podatke.

Sadržaj

Predstavljamo pametni telefon Cat® S40	1
Upoznavanje vašeg mobilnog telefona	1
Ključne funkcije pod vašim prstima	1
Početak upotrebe	2
Uključivanje ili isključivanje vašeg mobilnog telefona	4
Upoznavanje početnog zaslona	4
Korištenje dodirnog zaslona	4
Zaključavanje i otključavanje zaslona	5
Zaslon	6
Izgled zaslona	6
Panel s obavijestima	7
Ikone prečaca	7
Mape	8
Pozadinske slike	8
Prijenos medija s telefona i na telefon	8
Upotreba zrakoplovnog načina	9
Telefon	9
Uspostava poziva	9
Primanje i odbijanje poziva	10
Druge operacije za vrijeme poziva	10
Korištenje popisa poziva	11
Kontakti	12
Komuniciranje s vašim kontaktima	13
Upotreba zaslonske tipkovnice	14
Poruke	14
SMS i MMS	14
E-pošta	16
Wi-Fi	18
Bluetooth	18
Zabava	20
Fotografiranje i snimanje videozapisa	20
Slušanje glazbe	22
Slušanje FM radija	23
Google usluge	24

Aplikacija Google Maps™	26
Aplikacija YouTube™	27
Aplikacija Google Play	27
Sinkroniziranje informacija	29
Upravljanje računima	29
Prilagodba postavki sinkronizacije računa	30
Upotreba drugih aplikacija	30
Upotreba kalendara	30
Upotreba alarma	31
Kalkulator	32
Upravljanje mobilnim telefonom	32
Postavljanje datuma i vremena	32
Podešavanje zaslona	33
Postavljanje melodije zvona	33
Konfiguriranje programibilnih gumba	34
Postavljanje usluga telefona	34
Zaštita mobilnog telefona	35
Upotreba NFC-a	35
Upravljanje aplikacijama	36
Načini oslobađanja memorije mobilnog telefona	36
Ponovno postavljanje mobilnog telefona	36
Hardversko resetiranje	37
Prikazivanje E-oznake	37
Dodatak	38
Upozorenja i mjere opreza	38
Dodatna oprema	39
Čišćenje i održavanje	40
Kompatibilnost sa slušnim pomagalicama (HAC)	41
Hitni poziv	41
FCC izjava	41
Izjava Industrije Kanade	42
Izjava o izloženosti RF (SAR)	43
Prevenција gubitka sluha	44
Izjava o usklađenosti	44
CE SAR sukladnost	45
Informacije o odlaganju i recikliranju	45

Predstavljamo pametni telefon Cat® S40

Pametni telefon S40 4G predviđen je za upotrebu na otvorenom prostoru i opremljen funkcijama za zahtjevna okruženja. Ispunjava najviše standarde otpornosti, IP68, što znači da je vodootporan, a zaslom se može upotrebljavati i mokrim prstima. Opremljen je odličnim staklom otpornim na ogrebotine, otporan je na prašinu i na padove s visine do 1,8 m. Ugrađen je quad core procesor (1,1, Ghz) koji pokreće najnoviju verziju sustava Android™ 5.1 (Lollipop) uz pristup usluzi Google Play™. Sada možete istovremeno imati i performanse i sigurnost.

Osim otpornosti, S40 donosi vrhunske performanse i ugodniji rad s aplikacijama za pregledavanje interneta, poruke, glazbu i ostalo uz izdržljivu bateriju te memoriju proširivu do 64 GB.

Upoznavanje mobilnog telefona

Pogled na telefon

1. Prednja kamera
2. Umetak za uho
3. Ulaz za slušalice
4. LED bljeskalica
5. Stražnja kamera
6. Mikrofon
7. Utor za MicroSD karticu
8. Utor SIM kartice
9. Tipke za glasnoću/kameru
10. Gumb napajanja
11. Mikrofon/zvučnik
12. Tipka za nedavne aplikacije
13. Tipka Početak
14. Tipka za "natrag"
15. USB ulaz
16. Programibilna tipka

PREDNJA STRANA

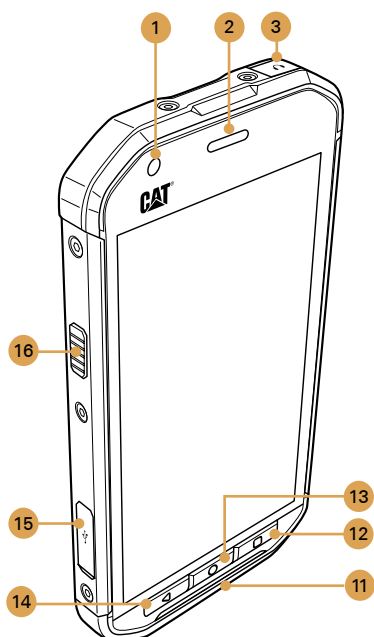

STRAŽNJA STRANA

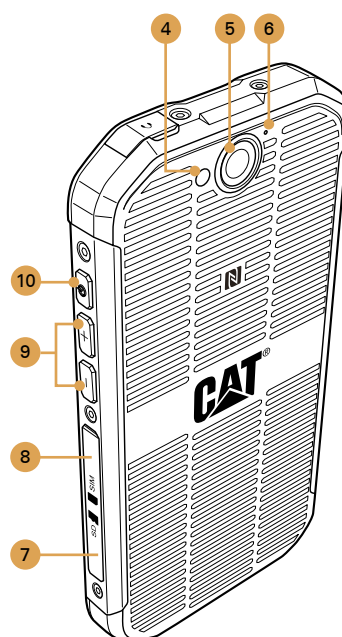

Ključne funkcije pod vašim prstima

Gumb napajanja

- Pritisnite kako biste uključili mobilni telefon.
- Držite pritisnuto kako biste otvorili izbornik opcija telefona.
- Pritisnite kako biste zaključali ili uključili zaslom kada je mobilni telefon uključen.

Tipka Početak

- Pritisnite u bilo kojem trenutku za prikaz početnog zaslona.
- Dužim pritiskom tipke Home prikazuje se ikona Google™. Dodirnite ikonu na zaslonu kako biste pokrenuli Google pretraživanje ili Google Now™.

Tipka za nedavne aplikacije

Pritisnite za popis nedavno korištenih aplikacija.

Tipka za "natrag"

- Pritisnite za prikaz zaslona na kojem ste prethodno radili.
- Koristite za zatvaranje zaslonske tipkovnice.

Tipke za glasnoću/kameru

U aplikaciji kamere pritisnite tipke za **glasnoću/kameru** za brzo snimanje fotografija. Tipke za **glasnoću/kameru** imaju i druge funkcije kada aplikacija kamere nije u upotrebi.

- Glasnoća – pritisnite gumb za **povećanje glasnoće** (+) zili smanjenje glasnoće (–).
- Snimka zaslona – **Istovremeno pritisnite gumb napajanja + gumb za smanjenje glasnoće** (⏻+–).

Početak korištenja vašeg mobilnog telefona

Umetanje memorijske kartice

1. Otvorite bočna vratašca.

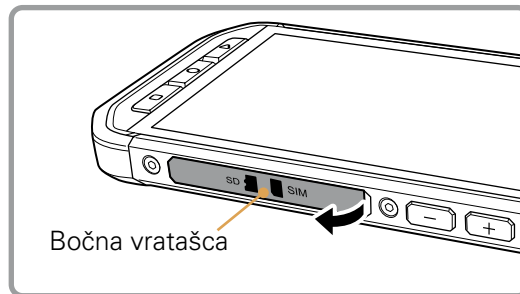

2. Umetnite mikro SD karticu kako je prikazano.

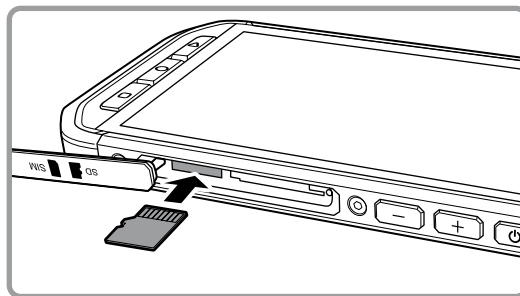

Napomena:

- Umetnite microSD karticu sa zlatnim kontaktima okrenutima prema gore, pritisnite memorijsku karticu do kraja tako da čujete "klik".
- Da biste uklonili microSD karticu, pritisnite rub memorijske kartice i izvadite je.
- Nemojte forsirati microSD karticu jer to može oštetiti karticu ili utor.

Umetanje SIM kartice

1. Izvucite nosač SIM kartice.

2. Postavite SIM karticu u nosač kao što je objašnjeno u priručniku.

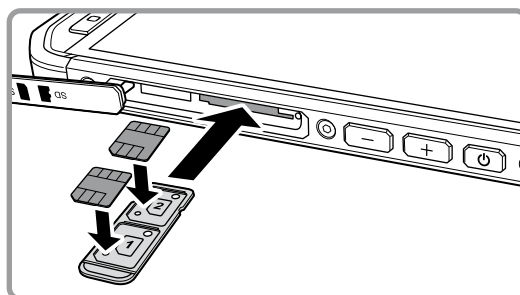

3. Umetnite nosač SIM kartice u utor.

Napomena:

- Postavite nano SIM karticu na nosač tako da zlatni kontakti budu okrenuti prema gore i gurnite nosač do kraja tako da čujete "klik".
- Da biste uklonili nano SIM karticu, pritisnite nosač prema unutra i pustite te izvucite nosač. Zatim uklonite nano SIM karticu.

Punjenje baterije

S40 opremljen je ugrađenom baterijom. Punjenje baterije:

1. Uključite u punjač USB kabel koji ste dobili s telefonom.

Napomena:

Koristite samo one kabele i punjače s Cat® odobrenjem. Neovlaštena oprema može oštetiti uređaj ili uzrokovati eksploziju baterije.

2. Otvorite poklopac USB ulaza. Spojite USB kabel u USB ulaz vašeg telefona.

Napomena:

Nemojte na silu uključivati USB kabel.

Provjerite je i utikač okrenut na pravilnu stranu. Ako pokušate umetnuti pogrešno okrenut priključak, možete uzrokovati oštećenje koje nije pokriveno jamstvom.

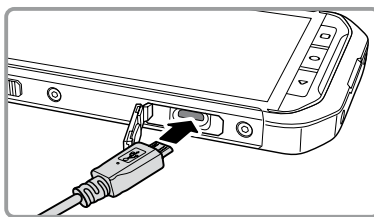

3. Priključite USB kabel na odgovarajući punjač, a njega u utičnicu napajanja.

4. Kada je punjenje gotovo, izvadite konektor iz uređaja, a zatim izvucite i zidni punjač.

Napomena:

Ukoliko je baterija potpuno prazna, indikator punjenja možda se neće pojaviti nekoliko minuta.

Važne informacije o bateriji

Ako baterija nije korištena kroz duži period vremena, možda nećete moći uključiti vaš telefon odmah nakon početka punjenja baterije. Pustite bateriju da se puni nekoliko minuta dok je telefon isključen prije nego što ga pokušate uključiti. Zaslonska animacija punjenja se možda neće prikazivati tijekom ovog perioda.

Vrijeme potrebno za punjenje baterije ovisi o temperaturi okoline i starosti baterije.

Kada je razina napunjenosti baterije niska, telefon zvoní na upozorenje i prikazuje obavijest. Kada baterija postane gotovo prazna, telefon će se automatski isključiti.

Uključivanje ili isključivanje vašeg mobilnog telefona

Uključivanje vašeg mobilnog telefona

Pritisnite tipku **Napajanje** (⏻).

Kada prvi put uključite vaš telefon, vidjet ćete zaslon za dobrodošlicu. Odaberite željeni jezik i dodirnite ikonu Početak kako biste nastavili s procesom postavljanja.

Napomena:

Ukoliko je uključen osobni identifikacijski broj (PIN) za zaštitu vaše SIM kartice, telefon će tražiti od vas da unesete PIN prije pozdravnog zaslona. Potrebna je Wi-Fi ili podatkovna veza za završetak procesa postavljanja.

Sada ćete dobiti obavijest da se prijavite s vašim postojećim Google računom ili da postavite novi račun kako biste dovršili proces postavljanja.

Napomena:

Možete preskočiti proces postavljanja računa te ga dovršiti drugi put. Google račun je potreban za korištenje nekih Google usluga koje vaš telefon podržava.

Isključivanje vašeg mobilnog telefona

1. Pritisnite i držite tipku **Napajanje** kako biste otvorili Izbornik opcija telefona.
2. Dodirnite tipku **Isključi**.

Upoznavanje početnog zaslona

Nakon što se prijavite ili kada uključite telefon, otvara se početni zaslon. Početni zaslon je početna točka za pristupanje svim značajkama telefona. On prikazuje ikone aplikacija, miniaplikacije, prečace i ostale značajke. Početni zaslon možete prilagoditi postavljanjem pozadinskih slika te postavljanjem različitih ikona i sl.

Na početnom zaslonu nalazi se ikona pokretača (⋮). Dodirnite je za pregled i pokretanje instaliranih aplikacija.

Napomena:

Zadržite prst na praznom prostoru početnog zaslona kako pokrenuli alat za postavljanje pozadina, widgeta ili podešavanje postavki.

Upotreba dodirnog zaslona

Akcije dodirnog zaslona

Dodirni: Dodirnite vrhom prsta za odabir stavke, potvrdite odabir ili pokrenite aplikaciju.

Dodirni i drži: Dodirnite stavku vrhom prsta i zadržite pritisak dok telefon ne reagira. Na primjer, za otvaranje izbornika s opcijama i aktivaciju zaslona, dodirnite zaslon i držite dok se izbornik ne pojavi.

Povuci: Prijeđite vertikalno ili okomito prstima preko zaslona. Na primjer povucite lijevo ili desno za navigaciju između slika.

Povlačenje: Dodirnite i držite prstom željenu stavku. Povucite stavku na bilo koji dio zaslona.

Možete povući ikonu te je premjestiti ili izbrisati.

Okretanje zaslona vašeg mobilnog telefona

Položaj većine zaslona će se rotirati zajedno s telefonom dok ga okrećete iz uspravnog u vodoravni položaj ili natrag. Pogledajte stranicu 33.

Zaključavanje i otključavanje zaslona

Zaključavanje zaslona

ada je telefon uključen, pritisnite tipku **Napajanje** kako biste zaključali zaslon. Kada je zaslon zaključan, još uvijek možete primiti poruke i pozive.

Zaslon će se automatski zaključati ako neko vrijeme ne dirate telefon.

Otključavanje zaslona

Pritisnite tipku **Napajanje** kako biste aktivirali zaslon. Zatim povucite ikonu lokota (🔒) središte zaslona kako biste otključali zaslon.

Za izravnu upotrebu kamere sa zaključanog zaslona povucite ikonu kamere (📷) ulijevo.

Za izravnu upotrebu telefona sa zaključanog zaslona povucite ikonu telefona (📞) udesno.

Napomena:

Ako ste postavili zaključavanje zaslona primit ćete obavijest da otključate zaslon. Za detalje pogledajte "Zaštita mobilnog telefona zaključavanjem zaslona" na stranici 34-35.

Zaslona

Izgled zaslona

Obavijesti i statusne informacije

Statusna traka se prikazuje na vrhu svakog zaslona. Ona prikazuje ikone obavijesti, poput propuštenih poziva ili primljenih poruka (na lijevoj strani) i ikone stanja telefona, poput stanja baterije (na desnoj strani) i trenutnog vremena.



Ikone stanja

	Spojeno na 3G mobilnu mrežu		Način vibracije
	Spojeno na GPRS mobilnu mrežu		Pronađena je lokacija
	Spojeno na EDGE mobilnu mrežu		Baterija je gotovo prazna
	Spojeno na HSDPA mobilnu mrežu		Baterija slaba
	Spojeno na HSDPA+ mobilnu mrežu		Baterija je djelomično prazna
	Spojeno na 4G mobilnu mrežu		Baterija puna
	Roaming		Baterija se puni
	Snaga signala mobilne mreže		FM radio je uključen.
	Nema signala		Zrakoplovni način
	Spojeno na Wi-Fi mrežu		Povezano s Bluetooth uređajem

Ikone obavijesti

	Nova poruka e-pošte		Propušteni poziv
	Nova multimedijaska poruka		Aktiviran je razglas
	Alarm je postavljen		Mikrofon telefona je utišan
	Nadolazeći događaj		Preuzimanje podataka
	Sinkroniziranje podataka		Telefon je spojen pomoću USB kabela
	Problemi s prijavom ili sinkronizacijom		Nova tekstualna poruka
	Napravljen je snimak zaslona		

Panel s obavijestima

Vaš će vas telefon obavijestiti o primanju nove poruke ili o nadolazećem događaju. Panel s obavijestima vas također informira o alarmima i postavkama — na primjer kada je alarm aktiviran. Otvorite panel s obavijestima za prikaz mrežnog operatera, poruke, podsjetnika ili obavijesti o događaju.

Otvaranje panela s obavijestima

1. Kada se pojavi nova ikona obavijesti na obavijesnoj traci, dodirnite obavijesnu traku, a zatim povucite prema dolje kako biste otvorili panel s obavijestima.
2. Dodirnite obavijest kako biste pokrenuli odgovarajuću aplikaciju.

Zatvaranje panela s obavijestima

Kako biste odmah zatvorili obavijesti (bez gledanja), jednostavno dodirnite i držite obavijest te ju povucite lijevo/desno sa zaslona.

Povucite dno panela s obavijestima prema gore kako biste ga zatvorili.

Ikone prečaca

Dodavanje nove stavke na zaslon

1. Na početnom zaslonu dodirnite  za prikaz svih aplikacija.
2. Za dodavanje stavke povucite ikonu aplikacije na željno mjesto na početnom zaslonu.

Pomicanje stavke zaslona

1. Dodirnite i držite ikonu aplikacije na početnom zaslonu dok se ona ne poveća.
2. Bez podizanja prsta povucite ikonu na željeno mjesto na zaslonu, a zatim je pustite.

Napomena:

Treba biti dovoljno prostora na trenutnom panelu početnog zaslona kako bi ikona mogla tu stati.

Uklanjanje stavke zaslona

1. Dodirnite i držite ikonu aplikacije na početnom zaslonu dok se ona ne poveća.
2. Bez podizanja prsta, povucite ikonu na **Ukloni**.
3. Kada ikona postane crvena podignite prst kako biste je uklonili s početnog zaslona.

Miniaplikacije

Miniaplikacije vam omogućavaju da pregledavate ili koristite aplikacije. Možete staviti miniaplikacije na početni zaslon kao ikone ili kao prozore za pretpregled. Nekoliko miniaplikacija je tvornički instalirano na vašem telefonu. Iz trgovine Google Play možete instalirati dodatne widžete. Kako biste dodali miniaplikacije na neki od zaslona:

1. Zadržite prst na početnom zaslonu.
2. Dodirnite opciju **WIDGETI** kako biste prikazali dostupne widžete.
3. Za dodavanje stavke, povucite željenu miniaplikaciju na željno mjesto na početnom zaslonu.

Mape

Izrada mape

Povucite ikonu aplikacije ili prečac te ih ispustite na sličnu aplikaciju.

Preimenovanje mape

1. Dodirnite mapu kako biste je otvorili.
2. Na naslovnoj traci mape napišite novo ime za mapu.
3. Kada završite, dodirnite tipku **Natrag**.

Pozadinske slike

Promjena pozadinske slike

1. Zadržite prst na početnom zaslonu.
2. Dodirnite **POZADINSKE SLIKE**.
3. Prođite kroz ponuđene opcije kako biste postavili pozadinsku sliku po vašem izboru.
4. Dodirnite **Postavi pozadinu** kako biste odabrali pozadinu početnog zaslona.

Prijenos medija s vašeg telefona i na vaš telefon

Prenesite vašu omiljenu glazbu i fotografije s mobilnog telefona na osobno računalo u MTP načinu Medijskog uređaja.

1. Povežite mobilni telefon s osobnim računalom pomoću USB kabela i MTP način će se aktivirati.
2. Telefon će se prikazati kao uklonjivi uređaj uz prostor za pohranu unutar telefona, kao i SD kartica ako je umetnuta.

Napomena:

Ukoliko koristite MAC računalo, trebat ćete preuzeti upravljačke programe sa stranice: <http://www.android.com/filetransfer/>

Upotreba zrakoplovnog načina

Na nekim ćete lokacijama trebati isključiti bežične veze vašeg telefona. Umjesto da isključite telefon, možete uključiti **Način zrakoplova**.

1. Držite pritisnutu tipku **napajanja**.
2. Dodirnite **Način zrakoplova** u izborniku s opcijama.

Ili pomoću aplikacije **Postavke** pristupite izborniku **Bežično i mreže** i odaberite **Zrakoplovni način**.

Telefon

Postoji nekoliko načina za ostvarivanje poziva. Možete birati broj, odabrati broj s popisa kontakata, s mrežne stranice ili iz dokumenta koji sadrži telefonski broj. Kada imate dolazeći poziv, možete odgovoriti na njega ili ga proslijediti u vaš pretinac govorne pošte. Također možete održavati konferencijske pozive s nekoliko sudionika.

Napomena:

Kontaktirajte svog mrežnog operatera kako biste saznali podržava li on konferencijske pozive i koliko sudionika možete dodati.

Uspostava poziva

Za uspostavu poziva možete koristiti aplikaciju Telefon ili odabrati broj iz **Kontaktata** ili zapisnika poziva.

Za vrijeme poziva možete dodirnuti tipku **Početak** kako biste se vratili na početni zaslon i koristili druge funkcije. Za povratak na zaslon poziva, povucite obavijesnu traku prema dolje i dodirnite Trenutni poziv.

Uspostava poziva pomoću birača broja

1. Na početnom zaslonu dodirnite . Zatim dodirnite  kako biste prikazali alat za pozivanje.

Napomena:

Aplikaciji telefon možete pristupiti i tako da dodirnete , a zatim **Telefon** ().

2. Dodirnite odgovarajuće brojčane tipke kako biste upisali broj telefona.

Savjet: Vaš mobilni telefon podupire funkciju Pametno biranje. To znači da kada dodirnete brojeve na biraču, telefon automatski pretražuje vaše kontakte te izlistava odgovarajuće pronađene rezultate na osnovi sličnosti. Zatvorite tipkovnicu kako biste vidjeli više mogućih slaganja.

3. Nakon unosa broja ili odabira kontakta dodirnite .

Uspostava poziva iz Kontaktata



1. Na početnom zaslonu dodirnite  kako biste prikazali popis kontakata. Ako ste već u alatu za pozivanje, dodirnite stavku **Svi kontakti** kako biste prikazali popis kontakata.

Napomena:

Aplikaciji Kontakti možete pristupiti i tako da dodirnete , a zatim **Kontakti** ().

2. Na popisu dodirnite kontakt koji želite nazvati.
3. Dodirnite telefonski broj kako biste uspostavili poziv.







Uspostava poziva iz Popisa poziva

1. Dodirnite  > **Telefon** (). Povucite prst po zaslonu kako biste pristupili kartici **NEDAVNO**. Prikazat će se popis posljednjih poziva. Ako ne možete pronaći kontakt, dodirnite **Prikaži potpunu povijest poziva** kako biste prikazali sve pozive.
2. Dodirnite kontakt na popisu i dodirnite **POVRATNI POZIV** kako biste uspostavili poziv.

Primanje i odbijanje poziva

Primanje ili odbijanje dolaznog poziva

Kada primite poziv, otvara se zaslon dolaznog poziva s prikazom identiteta pozivatelja i dodatnim informacijama o njemu koje ste unijeli u **Kontakte**.

- Da biste odgovorili na poziv, dodirnite  i povucite udesno ().
- Kako biste odbili poziv, dodirnite  i povucite ulijevo ().
- Da biste odbili poziv i izravno poslali poruku pozivatelju, dodirnite  i povucite prema gore () te odaberite jedan od dostupnih predložaka ili dodirnite **Napiši vlastitu...** kako biste sastavili svoju poruku.

Napomena:

Kada dodirnete , nestaje sa zaslona.

Završavanje poziva

Za vrijeme poziva dodirnite  za prekid.





Druge operacije za vrijeme poziva

Uspostava konferencijskog poziva

Ako za vrijeme razgovora primite novi poziv, možete spojiti novi poziv s pozivom koji već obavljate. Ova se značajka zove konferencijski poziv. Također možete održavati konferencijski poziv s nekoliko sudionika.

Napomena:

Kontaktirajte svog mrežnog operatera kako biste saznali podržava li on konferencijske pozive i koliko sudionika možete dodati.

1. Kako biste započeli konferencijski poziv, birajte broj prve osobe koju želite uključiti u poziv. Za vrijeme tog poziva dodirnite  .
2. Dodirnite **Dodaj poziv** i unesite telefonski broj osobe koju želite pridružiti razgovoru.
3. Dodirnite  ili odaberite nekoga iz zapisnika poziva ili **Kontakata**. Prvi se poziv automatski stavlja na čekanje.
4. Nakon uspostave dodatnog poziva dodirnite  i **Spoji pozive**.
5. Za dodavanje osoba dodirnite  i ponovite korake od 2 do 4.
6. Za kraj konferencijskog poziva i prekid razgovora sa svima dodirnite  .

Prebacivanje s poziva na poziv





Ako za vrijeme razgovora primite novi poziv, možete se prebacivati s jednog poziva na drugi.

1. Dok traju dva poziva, dodirnite donji lijevi kut zaslona za prikaz imena kontakta ili njegovog telefonskog broja.
2. Trenutni je poziv stavljen na čekanje, a vi ste spojeni na drugi poziv.





Korištenje popisa poziva

Popis poziva sadrži popis biranih brojeva, primljenih i propuštenih poziva. Možete koristiti popis poziva za brzo pronalaženje nedavno biranog broja ili za dodavanje broja dolaznog poziva na vaš popis kontakata.



Spremanje unosa u Kontakte

1. Dodirnite  na početnom zaslonu, a zatim dodirnite .
2. Dodirnite **Povijest poziva**.
3. Dodirnite ikonu unosa koji želite dodati. Na primjer, .
4. Dodirnite .
5. Dodajte postojećem kontaktu ili dodirnite **Stvori novi kontakt** (.

Uklanjanje unosa s popisa

1. Dodirnite  na početnom zaslonu, a zatim dodirnite .
2. Dodirnite Povijest poziva.
3. Dodirnite ikonu unosa koji želite izbrisati. Na primjer, .
4. Dodirnite .
5. Dodirnite **Izбриši**.
6. Dodirnite **OK** kao potvrdu da želite izbrisati kontakt.

Brisanje popisa poziva

1. Dodirnite  na početnom zaslonu, a zatim dodirnite .
2. Dodirnite **Povijest poziva**.
3. Dodirnite  > **Izбриši zapisnik poziva**.





Kontakti

Aplikacija Kontakti omogućuje upravljanje informacijama kao što su telefonski brojevi i adrese vaših kontakata. Spremanje kontaktnih informacija u mobilni telefon omogućuje lakši pristup osobama s kojima želite komunicirati.

Otvaranje aplikacije Kontakti

Ako imate novi mobilni telefon i niste još dodali kontakte, Kontakti vam prikazuju poruku s uputama kako dodati kontakte u telefon.

Za otvaranje aplikacije, učinite sljedeće:

- Dodirnite  na početnom zaslonu.
- Dodirnite , a zatim **Kontakti** (). Povucite prst po zaslonu ulijevo kako biste otvorili karticu **SVI KONTAKTI**.
- Dodirnite  na početnom zaslonu, a zatim povucite prst ulijevo kako biste pristupili kartici **SVI KONTAKTI**.

Vaši se kontakti prikazuju na popisu, abecednim redom.





Kopiranje kontakata

Možete kopirati kontakte sa SIM kartice ili iz unutarnje memorije.

1. Na popisu kontakata dodirnite  > **Uvoz/Izvoz**.
2. Učinite jedno od sljedećeg:
 - Za uvoz kontakata sa SIM kartice:
Dodirnite **Uvezi sa SIM kartice** i odlučite želite li stvoriti kontakte u sklopu telefonskog ili Google računa. Zatim odaberite kontakte za uvoz.
 - Za uvoz kontakata iz unutarnje memorije:
Dodirnite **Uvezi iz pohrane** i odlučite želite li stvoriti kontakte u sklopu telefonskog ili Google računa. Zatim za vrstu odaberite vCard datoteku > odaberite vCard datoteku za uvoz > **U redu**.

Sigurnosno kopiranje kontakata



Možete kopirati kontakte sa SIM kartice ili iz unutarnje memorije.

1. Na popisu kontakata dodirnite  > **Uvoz/Izvoz**
2. Učinite jedno od sljedećeg:
 - Za izvoz kontakata na SIM karticu:
Dodirnite **Izvezi na SIM karticu**. Odaberite kontakte za izvoz. Kad završite s biranjem, dodirnite .
 - Napomena:
Za odabir svih kontakata dodirnite  i označite opciju **Sve**.
 - Za uvoz kontakata iz unutarnje memorije:
Dodirnite **Izvoz u pohranu**. Odaberite kontakte za izvoz. Kad završite s biranjem, dodirnite .
 - Kada se pojavi poruka, za nastavak dodirnite **U redu**.
 - Napomena:
Za odabir svih kontakata dodirnite  i označite opciju **Sve**.

Dodavanje kontakta

1. Na popisu kontakata dodirnite  za dodavanje novog kontakta.
2. Unesite ime kontakta, a zatim dodajte bilo koje detaljne informacije poput broja telefona ili adrese.
3. Kada završite, dodirnite **Dodaj novi kontakt** kako biste spremili podatke.

Dodavanje kontakata u vaše Favorite

1. Dodirnite kontakt koji želite dodati u Favorite.
2. Dodirnite  pokraj imena. Ikona postaje bijela ().

Traženje kontakta

1. Na popisu kontakata dodirnite  za traženje kontakta.
2. Unesite ime kontakta koji tražite. Dok tipkate, kontakti s odgovarajućim imenima se pojavljuju ispod pretnica za traženje.

Uređivanje kontakta

Uvijek možete napraviti izmjene u informacijama koje ste pohranili uz kontakt.

1. Na popisu kontakata, dodirnite kontakt čije detalje želite urediti.
2. Dodirnite .
3. Napravite željene izmjene u informacijama kontakta i zatim dodirnite **Uredi kontakt**.
Za otkazivanje promjena koje ste napravili na kontaktnim informacijama, dodirnite tipku **Natrag**.

Komuniciranje s vašim kontaktima

Putem kartice Svi kontakti ili Favoriti možete brzo uspostavljati pozive ili slati tekstualne (SMS) ili multimedijске poruke (MMS) na zadani telefonski broj kontakta. Također možete otvoriti detalje kako biste vidjeli popis svih načina na koje možete komunicirati s tim kontaktom. Ovaj odjeljak opisuje kako komunicirati s kontaktom kada pogledate vaš popis kontakata.

Komuniciranje s kontaktom

1. Na popisu kontakata, dodirnite kontakt s kojim želite komunicirati.
2. Na zaslonu s detaljima kontakta, možete učiniti sljedeće:
 - Dodirnite broj telefona kako biste uspostavili poziv.
 - Dodirnite  za slanje poruke.

Brisanje kontakta

1. Na popisu kontakata, dodirnite kontakt koji želite izbrisati.
2. Dodirnite  > **Izbrisi**.
3. Dodirnite **OK** kao potvrdu da želite izbrisati kontakt.

Korištenje zaslonske tipkovnice

Prikazivanje panela s tipkovnicom

Za unos teksta upotrijebite zaslonsku tipkovnicu. Neke aplikacije automatski otvaraju tipkovnicu.



U drugima, trebate dodirnuti polje za unos teksta kako biste je otvorili.

- Za otvaranje tipkovnice dodirnite mjesto u koje želite upisati tekst. Dodirnite tipku **Natrag** kako biste sakrili tipkovnicu.

Korištenje pejzažne tipkovnice

Ako vam je nezgodno ili teško koristiti tipkovnicu, okrenite mobilni telefon vodoravno. Zaslone će prikazati tipkovnicu u pejzažnom obliku, pružajući vam veći format.

Prilagođavanje postavki tipkovnice

1. Dodirnite  > **Postavke** () > **Jezik & unos**.
2. Učinite bilo što od sljedećeg:
 - Dodirnite opcije **Google tipkovnicakako** biste ih podesili.
 - Dodirnite opciju **SwiftKey tipkovnica** slijedite upute na zaslonu kako biste podesili postavke SwiftKey tipkovnice za predviđanje riječi, automatsko ispravljanje, upisivanje potezom prsta itd.



Poruke

Aplikacija poruke vam omogućava razmjenu tekstualnih (SMS) i multimedijских poruka (MMS) s bilo kime tko koristi telefon koji podržava SMS ili MMS poruke. Pomoću aplikacije E-pošte možete čitati i slati e-poštu.

SMS i MMS



Otvorite Poruke

Za otvaranje aplikacije, učinite sljedeće:

- Dodirnite  na početnom zaslonu.
- Dodirnite  > **Poruke** ().

Pisanje i slanje tekstualne poruke





Otvora se prozorčić **Poruke** gdje možete napisati novu poruku ili otvoriti niz već postojećih poruka.

1. Dodirnite  kako biste započeli novu tekstualnu ili multimedijску poruku ili dodirnite niz postojeće poruke kako biste ga otvorili.
2. Unesite telefonski broj u polje **Primatelj**. Dok upisujete broj telefona javljaju se odgovarajući kontakti. Možete dodirnuti predloženog primatelja ili nastaviti upisivati broj telefona.
3. Dodirnite okvir za stvaranje teksta poruke kako biste započeli pisanje poruke.
Ako dodirnete tipku **Natrag** za vrijeme pisanja poruke, ona se sprema kao nacrt u vašem popisu poruka. Dodirnite poruku kako biste je nastavili pisati.
4. Kada budete gotovi, dodirnite .

Napomena:

Odgovori se pojavljuju u prozorčiću. Kako pregledavate i šaljete nove poruke, stvara se niz poruka.

Stvaranje i slanje multimedijске poruke

1. Na zaslonu poruka dodirnite .
2. Unesite telefonski broj u polje **Primatelj** ili dodirnite  kako biste dodali telefonski broj s popisa **KONTAKTI**.
3. Dodirnite okvir za stvaranje teksta poruke kako biste započeli pisanje poruke.
4. Dodirnite  > **Dodaj temu** kako biste dodali temu, tj. predmet poruke.
5. Unesite primatelja.
Vaš je telefon sada u načinu multimedijških poruka.
6. Dodirnite  i odaberite vrstu multimedijске datoteke koju želite dodati poruci.
7. Kada budete gotovi, dodirnite .

Otvaranje i čitanje multimedijске poruke

1. U popisu poruka, dodirnite niz poruka kako biste ga otvorili.
2. Dodirnite multimedijšku poruku kako biste je pogledali.
3. Povucite gore ili dolje za prikaz prethodnog ili sljedećeg slajda.

Odgovaranje na poruku

1. U popisu poruka, dodirnite niz tekstualnih ili multimedijških poruka kako biste ga otvorili.
2. Dodirnite okvir za stvaranje teksta poruke kako biste započeli pisanje poruke.
3. Dodirnite .

Prilagođavanje postavki poruka

Na popisu poruka dodirnite  > **Postavke** kako biste prilagodili postavke poruka.

E-pošta

Vaš vam telefon također donosi i e-poštu na dohvat ruke. Pomoću aplikacije E-pošte možete namjestiti najpopularnije usluge e-pošte. Ove vrste računa e-pošte su poznati kao POP3, IMAP, ili Exchange.

Otvaranje E-pošte

Da biste pokrenuli aplikaciju, dodirnite opciju  > **E-pošta** (.

Dodavanje računa e-pošte

Ako prvi put koristite aplikaciju E-pošte, morate postaviti svoj račun e-pošte.

Čarobnjak za postavljanje e-pošte pomaže vam postaviti vaš račun na mnoge popularne sisteme e-pošte tako da možete čitati i raditi s istom e-poštom kao na računalu pomoću mrežnog pretraživača ili pomoću druge aplikacijom e-pošte.

1. Pokrenite aplikaciju **e-pošte**. Pogledajte "Otvaranje e-pošte".

2. Upišite svoju **adresu e-pošte** i dodirnite **DALJE**.

3. Upišite svoju **Lozinku** i dodirnite **DALJE**.

Uređaj će automatski obnoviti postavke e-pošte.

4. Podesite postavke učestalosti provjere dolaznog spremnika i dodirnite **DALJE**.

5. Po potrebi promijenite naziv računa i ime za prikaz.

Napomena:

Ime za prikaz (**Vaše ime**) prikazuje se uz sve izlazne poruke.

Dodirnite **Ručno postavljanje** kako biste ručno postavili e-poštu.

Napomena:

Ako dodirnete **Manualno postavljanje**, kontaktirajte vašeg pružatelja usluga e-pošte radi parametara koji su potrebni za vaš račun, ukoliko ne znate koji su.

6. Odaberite protokol za povezivanje e-pošte koji vam najbolje odgovara. Slijedite upute na zaslону i unesite Korisničko ime, Lozinku, Poslužitelj, Priključak, Vrstu sigurnosti i ostale povezane informacije. Za nastavak dodirnite **DALJE**.

Napomena:

Postavke vašeg računa mogu se razlikovati ovisno o vrsti usluga e-pošte za račun. Za detalje parametara za postavljanje, kontaktirajte vašeg pružatelja usluga.

7. Podesite postavke učestalosti provjere dolaznog spremnika i dodirnite **DALJE**.

8. Po potrebi promijenite naziv računa i ime za prikaz.

Napomena:

Ime za prikaz (**Vaše ime**) prikazuje se uz sve izlazne poruke.

9. Dodirnite **DALJE**.

Nakon početnog postavljanja, aplikacija e-pošte se otvara i prikazuje sadržaj vašeg ulaznog spremnika.



Dodavanje drugih računa e-pošte

1. Nakon izrade inicijalnog računa e-pošte, dodirnite  > **Postavke**.
2. Dodirnite **Dodaj račun** kako biste stvorili još jedan račun e-pošte.
3. Ponovite korake 2~9 u "Dodavanje računa e-pošte".



Pregled poruka e-pošte

1. Dodirnite e-poštu na zaslonu ulaznog spremnika kako biste je otvorili.
2. Da biste pristupili mapama na računu e-pošte, dodirnite okvir za odabir računa u gornjem lijevom dijelu zaslona, a mape odabranog računa prikazat će se pod stavkom Sve mape.



Stvaranje i slanje poruke e-pošte

1. Na zaslonu ulaznog spremnika, dodirnite .
Napomena:
Za prebacivanje na drugi račun e-pošte, dodirnite okvir za odabir računa na gornjem lijevom kutu zaslona, a zatim dodirnite račun koji želite pogledati.
2. U polju **Za**, upišite adresu e-pošte primatelja.
3. Napišite naslov i sastavite vašu e-poštu.
4. Da biste uz poruku poslali privitak, dodirnite  > **Priloži datoteku**, a zatim odaberite datoteku koju želite priložiti.
5. Kada završite, dodirnite .
Ako dodirnete tipku za **natrag** tijekom sastavljanja poruke, trenutna poruka spremić će se kao skica.

Odgovaranje na poruke e-pošte

1. Dodirnite poruku e-pošte koju želite vidjeti i na koju želite odgovoriti.
2. Dodirnite  ili dodirnite  > **Odgovori svima** kako biste odgovorili na poruku e-pošte.

Brisanje računa E-pošte

1. Dodirnite tipku **Početak** kako biste se vratili na početni zaslon. Dodirnite  > **Postavke** ().
2. Dodirnite opciju Računi i odaberite vrstu računa koja sadrži račun e-pošte koji želite izbrisati.
3. Dodirnite  > **Ukloni račun**. Pojavljuje se poruka potvrde. Za nastavak dodirnite **Ukloni račun**.

Promjene postavki računa e-pošte

Možete promijeniti brojne postavke računa, uključujući učestalost provjere e-pošte, način dojave nove e-pošte i detalja o poslužiteljima koje račun koristi za slanje i primanje poruka e-pošte.

1. Na zaslonu primljene pošte dodirnite  > **Postavke** kako biste ih podesili.
2. Dodirnite "Opće postavke" ili "račun e-pošte" kako biste podesili postavke poruke.

3. Dodirnite opciju i promijenite potrebne postavke.



Napomena:

Postavke ulaznog i izlaznog spremnika vašeg računara mogu se razlikovati ovisno o vrsti usluga e-pošte za račun: POP3, IMAP, ili Exchange. Potrebne detalje možete unositi ručno, iako obično trebate kontaktirati pružatelja usluga e-pošte kako biste odredili ispravne postavke računara.

Wi-Fi

Wi-Fi vam omogućava bežičan pristup širokopojasnoj internetskoj vezi. Kako biste koristili Wi-Fi na vašem mobilnom telefonu, trebate imati pristup bežičnim pristupnim točkama (hotspot). Prepreke koje blokiraju Wi-Fi signal će umanjiti njegovu snagu.

Uključi Wi-Fi

1. Dodirnite  > **Postavke** (.
2. U odjeljku **Bežično i mreže** dodirnite **Wi-Fi** i postavite na **Uključeno**.

Spajanje na Wi-Fi mrežu

1. Kada se uključi, dodirnite **Wi-Fi**.
2. Pojaviti će se popis otkrivenih Wi-Fi mreža. Dodirnite Wi-Fi mrežu kako biste se povezali s njom.
3. Ako odaberete otvorenu mrežu, automatski ćete se povezati s njom. Ako odaberete zaštićenu mrežu i spajate se na nju prvi put, unesite lozinku, a zatim dodirnite **Poveži**.

Napomena:



Ako se povezujete sa zaštićenom bežičnom mrežom koju ste već koristili, neće morati ponovno unositi lozinku osim ako vratite tvorničke postavke mobilnog telefona.

Savjet: Na zaslonu Wi-Fi postavki dodirnite  > **Dodaj mrežu** kako biste dodali novu Wi-Fi mrežu.

Bluetooth

Vaš mobilni telefon ima Bluetooth, koji vam omogućava bežično povezivanje s drugim Bluetooth uređajima pa možete dijeliti datoteke s prijateljima, razgovarati bez ruku pomoću Bluetooth slušalice ili čak prebacivati fotografije s vašeg telefona u osobno računalo. Ako koristite Bluetooth, pazite da budete 10 metara (33 stope) udaljeni od drugih Bluetooth uređaja. Imajte na umu da prepreke poput zidova ili druge elektroničke opreme mogu ometati Bluetooth vezu.

Zapnutí Bluetooth

1. Dodirnite  > **Postavke** (.
2. U odjeljku **Bežično i mreže** dodirnite **Wi-Fi** i postavite na **Uključeno**.
Kada je Bluetooth uključen, na obavijesnoj traci se pojavi Bluetooth ikona.

Uparivanje i spajanje Bluetooth uređaja

Vaš mobilni Bluetooth vam omogućava sljedeće:

- Profil Bez ruku (HFP): omogućuje korištenje Bluetooth uređaja bez ruku.
- Profil Slušalice (HSP): omogućuje korištenje Bluetooth slušalica.
- Profil Object Push (OPP): omogućuje prijenos datoteka putem Bluetootha.
- Profil Napredna audio distribucija (A2DP): omogućuje upotrebu stereo Bluetooth slušalica.
- Profil A/V daljinsko upravljanje (AVRCP): omogućuje daljinsko upravljanje sadržajima koji se reproduciraju u Bluetooth slušalicama.

Prije korištenja Bluetootha trebate upariti vaš mobilni telefon s drugim Bluetooth uređajem na sljedeći način:

1. Provjerite je li Bluetooth funkcija na vašem mobilnom telefonu omogućena.
2. Mobilni telefon će potražiti Bluetooth uređaje u dometu (ili dodirnite  > **Osvježi**).
3. Dodirnite uređaj koji želite upariti s vašim mobilnim telefonom.
4. Unesite lozinku uparivanja kako biste uspostavili vezu.

Napomena:

Jednom kada je ostvarena veza, buduća povezivanja s tim Bluetooth uređajem više neće zahtijevati unos lozinke.



Slanje datoteka pomoću Bluetootha

Putem Bluetootha možete dijeliti fotografije, video zapise ili glazbene datoteke s vašom obitelji i prijateljima.

Za slanje datoteka putem Bluetootha, učinite sljedeće:

1. Dodirnite datoteku koju želite poslati.
2. Dodirnite  > **Bluetooth**, a zatim odaberite upareni uređaj.

Prekidanje veze ili rasparivanje Bluetooth uređaja

1. Dodirnite  > **Postavke** (.
2. U odjeljku **Bežično i mreže** dodirnite **Bluetooth**.
3. U opcijama povezanog uređaja dodirnite , a zatim dodirnite **Zaboravi** kako biste potvrdili prekid veze.

Zabava

Uz to što je uređaj za komunikaciju i osobni asistent, vaš mobilni telefon vam također omogućava mnoštvo mogućnosti za zabavu. Možete fotografirati, snimati video i zvučne zapise ili preuzimati i slušati glazbu.

Fotografiranje i snimanje video zapisa

Kamera je kombinacija fotoaparata i kamere koju možete koristiti za snimanje i dijeljenje fotografija i video zapisa.



Otvaranje kamere

Za otvaranje aplikacije, učinite sljedeće:

- Dodirnite  na početnom zaslonu.
- Dodirnite  > **Kamera** (.

Dodirnite tipku **Natrag** ili **Početak** kako biste zatvorili kameru.

Fotografiranje

1. Dodirnite  > **Kamera** (.

Po zadanim je postavkama u načinu rada s kamerom. U suprotnom dodirnite  za prebacivanje na kameru.

Napomena:

Za prebacivanje između prednje i stražnje kamere dodirnite , odnosno .

2. Stvorite fotografiju unutar zaslona za hvatanje fotografije.

- Dodirnite zaslona da biste izoštrili određeni dio.
- Skupite prste za približavanje/udaljavanje objekta.
- Dodirnite  za promjenu postavki fotoaparata. Pretpregled se mijenja dok mijenjate postavke.

3. Dodirnite  za snimanje fotografije.

Napomena:

U aplikaciji kamere možete pritisnuti tipke za **povećanje glasnoće (+)** i **smanjenje glasnoće (–)** kako biste snimili fotografije..





Gledanje fotografija

Za prikazivanje fotografija možete napraviti nešto od sljedećeg:

- U aplikaciji kamere dodirnite sličicu posljednje snimljene fotografije pokraj tipke .



Napomena:

Za povratak u prikaz kamere pritisnite tipku **Natrag**.









- Dodirnite  > **Fotografije** ( za prikaz svih fotografija i videozapisa.
- Dodirnite  > **Galerija** ( za prikaz svih fotografija i videozapisa.

Uređivanje i dijeljenje fotografija

Tijekom pregledavanja fotografija postaju dostupne sljedeće opcije:

- Uređivanje: Dodirnite  i uredite fotografije pomoću različitih dostupnih opcija.
- Dijeljenje: Dodirnite  i podijelite fotografije putem različitih aplikacija dostupnih na uređaju.
- Brisanje: Dodirnite  > **Izbriši** kako biste izbrisali fotografije koje više ne trebate.



Snimanje videozapisa

1. Dodirnite  > **Kamera** ().
2. Dodirnite , i odaberite iz izbornika  kako biste prebacili na snimanje videozapisa.
Napomena:
Za prebacivanje između prednje i stražnje kamere dodirnite , odnosno .
3. Dodirnite  za početak snimanja.
4. Tijekom snimanja napravite jedno od sljedećeg:
 - Skupite prste za približavanje/udaljavanje objekta.
5. Dodirnite  za prekid snimanja.

Prikazivanje video zapisa

Nakon snimanja videozapisa dodirnite sličicu posljednjeg snimljenog videozapisa pokraj tipke . Dodirnite za reprodukciju videozapisa.



Snimanje panoramske fotografije

1. Dodirnite , i odaberite  kako biste prebacili na snimanje panorame.
2. Dodirnite  za početak snimanja panoramske fotografije.
3. Slijedite upute na zaslonu kako biste dovršili snimanje panorame.

Korištenje Galerije

Aplikacija Galerija može automatski potražiti fotografije i video zapise koji su spremljeni u telefon ili na SD karticu. Odaberite album/mapu i reproducirajte kao dijaprojekciju ili odaberite stavke za dijeljenje pomoću drugih aplikacija.

Otvaranje Galerije

Klepnutím na ikonu  > **Galerija** () kako biste otvorili aplikaciju. Aplikacija Galerija kategorizira vaše fotografije i video zapise prema lokaciji pohrane i sprema te datoteke u mape. Dodirnite mapu kako biste pogledali video zapise ili fotografije koji se nalaze u njoj.

Gledanje fotografija

1. U Galeriji, dodirnite mapu koja sadrži fotografije koje želite pogledati.
2. Dodirnite fotografiju kako biste je pogledali u prikazu preko cijelog zaslona. Kada gledate sliku u prikazu preko cijelog zaslona, povucite prstom lijevo ili desno kako biste gledali prethodnu ili slijedeću fotografiju.
3. Za približavanje fotografije, mičite dva prsta jedan od drugoga na mjestu na zaslonu koje želite približiti. Kada približite, povucite prstom gore ili dolje i lijevo ili desno.

Savjet: Preglednik fotografija podupire funkciju automatskog okretanja. Kada okrenete mobilni telefon, fotografija se prilagodi okretaju.

Obrezivanje slike u galeriji

1. Tijekom prikazivanja fotografije dodirnite  > **Obreži**.
2. Upotrijebite alat za rezanje kako biste odabrali dio fotografije koji želite izrezati.
 - Vucite iz unutrašnjosti okvira alata za rezanje kako biste ga pomicali.
 - Povucite rub ili kut alata za obrezivanje kako biste promijenili veličinu fotografije.
3. Dodirnite **SPREMI** kako biste spremili obrezanu fotografiju. Dodirnite tipku **Natrag** kako biste odbacili promjene.



Slušanje glazbe

Možete prebaciti glazbu s vašeg osobnog računala na mikro SD karticu tako da je možete slušati na mobilnom telefonu.

Kopiranje glazbe na vašu mikro SD karticu

1. Povežite telefon s računalom pomoću USB kabela i montirajte mikro SD karticu.
2. Na računalu, pronađite USB pogon i otvorite ga.
3. Napravite mapu u korijenskom direktoriju mikro SD kartice (npr. Glazba).
4. Kopirajte glazbu s računala u mapu koju ste napravili.
5. Nakon što kopirate glazbu, pravilno ugasite ili izbacite pogon iz operativnog sustava računala kako biste mogli sigurno odvojiti mobilni telefon.

Google Play glazba

Za prikaz multimedijске biblioteke dodirnite  > **Reprodukcija glazbe** () > dodirnite okvir za odabir kategorije glazbe u gornjem lijevom dijelu zaslona  > **Moja biblioteka**. Sadrži pet kartica: POPISI ZA REPRODUKCIJU, ŽANROVI, IZVOĐAČI, ALBUMI i PJESME.

Reprodukcija glazbe

1. Dodirnite kategoriju na zaslону glazbene biblioteke.

2. Dodirnite pjesmu koju želite reproducirati.

Savjet: Dok slušate glazbu, dodirnite tipku **Natrag** kako biste koristili drugu aplikaciju. Glazba će se i dalje reproducirati. Za povratak na upravljanje glazbom, otvorite panel s obavijestima i onda dodirnite pjesmu.

Dodavanje glazbe na popis za reprodukciju

1. Dodirnite kategoriju na zaslону glazbene biblioteke.

2. Dodirnite  pokraj pjesme koju želite dodati na popis za reprodukciju. Zatim dodirnite **Dodaj na popis za reprodukciju** u izborniku opcija.

3. Odaberite popis za reprodukciju ili dodirnite **Novi popis za reprodukciju** kako biste dodali pjesmu na postojeći popis.

Reprodukcija popisa



1. Dodirnite okvir za odabir kategorije glazbe u gornjem lijevom dijelu zaslona. Zatim dodirnite opciju **Popisi za reprodukciju**.

2. Dodirnite i držite popis za reprodukciju koji želite reproducirati.

3. Dodirnite pjesmu koju želite reproducirati.

Slušanje FM radija

Pomoću FM radija možete slušati FM radijske stanice na vašem mobilnom telefonu. Umetnite slušalice u audio utor telefona prije otvaranja aplikacije.







Dodirnite  > **FM Radio** () kako biste pokrenuli aplikaciju.

Namještanje FM radija

Napomena:

Da biste pronašli omiljene postaje, provjerite je li pravilno podešen frekvencijski pojas. Da biste promijenili regiju, dodirnite  > **Postavke** > **Regionalni pojas** i odaberite svoju regiju s popisa.

Odaberite između sljedećih opcija:

- Za odabir radijske postaje dodirnite  ili .
- Za ručno podešavanje frekvencije zakrenite kotačić za podešavanje.
- Da biste dodali trenutnu radijsku postaju na popis Favorita, zadržite prst na opciji  (pri dnu zaslona). Na popisu favorita pojavit će se trenutna radijska postaja.
- Da biste prigušili radio, dodirnite .
- Za pretraživanje svih dostupnih kanala dodirnite  > **Pretraživanje** > **Sve postaje**. Po dovršetku pretraživanja dodirnite  > **Svi kanali**.
- Da biste isključili radio, dodirnite  i tipku **Natrag** kako biste izašli iz aplikacije.

Snimanje FM radija

Za snimanje radija napravite sljedeće:

- Za početak snimanja dodirnite  ili  > **Početak snimanja**.
- Záznam ukončíte klepnutím na ikonu  ili  > **Prekid snimanja**. Snimljena datoteka automatski će se spremi.

Google usluge

Za upotrebu usluga Gmail™, Google Calendar™ i drugih Google aplikacija morate se prijaviti na svoj Google račun. Također ćete biti obaviješteni da se prijavite u vaš Google račun kod preuzimanja aplikacija iz trgovine Google Play.



Napomena:

ko vaš mobilni telefon nema instaliranu SIM karticu, nećete se moći povezati s mobilnim mrežama za glasovne i podatkovne usluge, ali se možete povezati s Wi-Fi mrežom kako biste se prijavili u vaš Google račun i koristili sve značajke telefona, osim uspostave poziva.

Ako prvi put uključíte Android telefon bez SIM kartice, od vas će se tražiti da dodirnete **Povezivanje s Wi-Fi** kako biste se povezali na Wi-Fi mrežu (umjesto na mobilnu mrežu) kako biste postavili telefon. Ako već imate Google račun, dodirnite **Prijava** i upišite vaše korisničko ime i lozinku.

Stvaranje Google računa



Ako već nemate Google račun, možete ga napraviti:

1. Dodirnite  > **Postavke** (.
2. U odjeljku **Računi** dodirnite **Dodaj račun**.
3. Dodirnite **Google** za stvaranje Google računa.
4. Prijavite se na postojeći Google račun ili dodirnite **Izradi novi račun**.
5. Unesite ime, prezime i dodirnite **DALJE**.
6. Unesite korisničko ime (e-adresa za Gmail) i dodirnite **DALJE**.
Mobilni će se telefon povezati na Google posluživač da provjeri dostupnost korisničkog imena. Ukoliko je korisničko ime koje ste upisali već u upotrebi, primiti ćete obavijest da izaberete neko drugo.
7. Unesite i potvrdite lozinku vašeg Google računa. Zatim dodirnite **DALJE**.
8. Podesite podatke za oporavak (npr. telefonski broj) i dodirnite **DALJE**.
9. Pročitajte sporazum i dodirnite **SLAŽEM SE** kako biste dovršili postavljanje računa.
10. Dodirnite **DALJE**.
11. Označíte opciju **Šalji mi obavijesti** ako želite primati vijesti iz trgovine Google Play i dodirnite **DALJE**.
12. Unesite podatke o naplati kako biste omogućili kupnju iz trgovine Google Play, a zatim dodirnite **DALJE**.
Ili dodirnite **Podsjeti me kasnije** kako biste preskočili ovaj korak i dodirnite **DALJE**.

Korištenje Gmaila

Gmail je internetska usluga e-pošte. Kada tek postavite telefon, možete ga konfigurirati tako da koristi već postojeći Gmail račun ili napraviti novi račun. Kada prvi put otvorite Gmail aplikaciju na telefonu, vaš će ulazni spremnik sadržavati poruke s vašeg Gmail računa na mreži.





Otvaranje Gmaila

Dodirnite  > **Gmail** (). Prikazati će se popis pošte ulaznog spremnika. Sva e-pošta koju odlučite zadržati u vašem mobilnom telefonu će biti pohranjena u mapu ulaznog spremnika.





Prebacivanje s računa na račun

Za prebacivanje na drugi račun e-pošte, dodirnite okvir za odabir računa na gornjem lijevom kutu zaslona, a zatim dodirnite račun koji želite pogledati.



Stvaranje i slanje e-pošte

1. Na zaslону ulaznog spremnika, dodirnite .
2. Upišite adresu e-pošte primatelja poruke u polje **Za**.
 - Ako e-poštu šaljete za nekoliko primatelja, odvojite zarezima njihove adrese.
 - Ako želite poslati kopiju (Cc) ili skrivenu kopiju (Bcc) e-pošte drugima primateljima, dodirnite  > **Dodaj Cc/Bcc**.
3. Napišite predmet e-poruke i sastavite vašu poruku.
Ako želite priložiti sliku, dodirnite  kako biste odabrali sliku.
4. Kada sastavite vašu e-poruku, dodirnite .

Odgovaranje na poruku i prosljeđivanje e-pošte

1. Na zaslону ulaznog spremnika, dodirnite e-poruku na koju želite odgovoriti ili koju želite proslijediti.
2. Dodirnite **Odgovori** () , **Odgovori svima** ( > **Odgovori svima**), ili **Proslijedi** ( > **Proslijedi**).
3. Učinite jedno od sljedećeg:
 - Ako odaberete **Odgovori** ili **Odgovori svima**, upišite poruku
 - Ako odaberete **Proslijedi**, odredite primatelje poruke i dodajte bilo koji dodatni tekst koji želite uključiti u proslijeđenu poruku.
4. Dodirnite .

Traženje e-poruke

1. Na zaslону ulaznog spremnika, dodirnite .
2. Upišite ključne riječi za potragu u okvir, a zatim dodirnite .

Prilagođavanje vaših Gmail postavki



1. Na zaslону kategorija dodirnite  > **Postavke** kako biste ih podesili.
2. Odaberite **Opće postavke** ili račun e-pošte.
3. Dodirnite opciju i promijenite potrebne postavke.

Aplikacija Google Maps™

Karte vam omogućavaju da pronađete vašu trenutnu lokaciju, vidite stanje u prometu u pravom vremenu (ovisno o dostupnosti na vašoj lokaciji) i dobijete detaljne upute za razne destinacije na satelitskoj, prometnoj ili drugoj vrsti karate.

Omogućavanje lokacije

Prije nego što otvorite Karte kako biste pronašli vašu lokaciju ili potražili mjesta koja vas zanimaju, morate omogućiti **Lokaciju** i podesiti **Način lokacije**.

1. Dodirnite  > **Postavke** (.
2. Dodirnite **Lokacija**.
3. Opciju **Lokacija** postavite na **Uključeno**.
4. Dodirnite **Način** za odabir odgovarajuće opcije.

Napomena:

Kako biste koristili značajku navigacije, funkcija Način treba biti postavljena na Visoka točnost ili Samo uređaj.



Otvaranje karata

Dodirnite  > **Karte** () kako biste pokrenuli aplikaciju.

Napomena:

Prilikom prvog pokretanja aplikacije pojavljuje se zaslona dobrodošlice. Za nastavak dodirnite **Prihvati i nastavi** te slijedite upute na zaslonu kako biste podesili inicijalne postavke.

Traženje mjesta koja vas zanimaju

1. Kada je prikazana karta, upišite mjesto koje želite potražiti u okvir za pretraživanje pri vrhu zaslona, a zatim dodirnite .
- Napomena:
Možete i odabrati jednu od opcija s popisa predloženih.
2. Rezultati vaše potrage će se zatim prikazati. Dodirnite oznaku () i ona će prikazati ime lokacije.
3. Dodirnite zaslonske tipke da biste vidjeli lokaciju na karti, saznali upute itd.

Čitanje uputa

1. Dok je prikazana karta, dodirnite .
2. Dodirnite ikonu za automobil, javni prijevoz ili upute za pješaćenje.
3. Aplikacija automatski prikazuje najkraću udaljenost od trenutne lokacije do odredišta.

Napomena:

Ako želite ručno unijeti trenutnu lokaciju i/ili odredište, dodirnite opciju Vaša lokacija ili Odredišna lokacija i unesite odgovarajuće podatke.

4. Dodirnite **POKRENI NAVIGACIJU**.



Napomena:

Dodirnite  pri dnu zaslona kako biste uključili/isključili glasovno navođenje, prikazali podatke o prometu i/ili satelitsku snimku karte.



Aplikacija YouTube™

YouTube je Googleov besplatni mrežni video streaming servis za pregled, pretragu i učitavanje video zapisa.

Otvaranje YouTubea

Dodirnite  > **YouTube** (). Videozapisi se grupiraju u kategorije, kao što su Što gledati, Moje pretplate, Preneseni, Povijest, Pogledati kasnije i sl.

Traženje video zapisa

1. Na YouTube zaslonu dodirnite .
2. Unesite ključnu riječ za pretragu i dodirnite .
3. Pregledajte rezultate i dodirnite video kako biste ga pogledali.

SAVJET: Također imate opciju pregleda rezultata nedavno objavljenih video zapisa. Dodirnite **Svo vrijeme**, a zatim odaberite jednu od dostupnih opcija.

Dijeljenje video zapisa

1. Tijekom prikazivanja videozapisa dodirnite zaslon za reprodukciju, a zatim dodirnite .
2. Dodirnite aplikaciju za dijeljenje video poveznice iz ponuđenih opcija.



Dodavanje videozapisa na popis za reprodukciju

1. Tijekom prikazivanja videozapisa dodirnite zaslon za reprodukciju, a zatim dodirnite .
 2. Dodirnite **Izradi novi popis za reprodukciju** kako biste videozapis dodali na popis.
- SAVJET: Videozapis možete označiti i za kasnije gledanje ili ga dodati u favorite tako da dodirnete **Pogledaj kasnije**, odnosno **Favoriti**.

Trgovina Google Play

Play trgovina omogućuje izravan pristup aplikacijama i igrama koje možete preuzeti i instalirati na svoj telefon.

Pokretanje aplikacije Google Play

1. Dodirnite  > **Google Play** (.
2. Kada prvi put pokrenete **Google Play**, pojavljuje se prozorčić s Uvjetima usluge. Za nastavak, dodirnite **Prihvati**.

Traženje aplikacija

Na početnom zaslonu trgovine **Google Play** aplikacije možete pronaći na nekoliko načina:

- Popis aplikacija po kategorijama: Dodirnite željenu kategoriju i listajte prema dolje da vidite više.
- Funkcija pretraživanja: Dodirnite .

Da biste pregledali instalirane aplikacije, dodirnite okvir u gornjem lijevom dijelu zaslona, a zatim dodirnite **Moje aplikacije**.

Instaliranje aplikacije

Napomena:

Ako želite instalirati aplikacije koje nisu u trgovini, dodirnite **Postavke** () > **Sigurnost** i omogućite opciju **Nepoznati izvori** kako biste mogli instalirati aplikacije koje nisu iz trgovine.

1. Dodirnite  > **Google Play** (.

2. Dodirnite kategoriju, a zatim dodirnite stavku koju želite preuzeti.

Na zaslonu detalja stavke, pročitajte više o aplikaciji, uključujući ukupnu ocjenu i komentare korisnika. Ako listate prema dolje na odjeljak s informacijama o programeru, možete vidjeti druge aplikacije istog programera ili poveznicu na mrežnu stranicu programera.

3. Da biste instalirali aplikaciju, dodirnite **INSTALIRAJ**. Na zaslonu se prikazuju potrebne dozvole. Dodirnite **PRIHVATI**.

Napomena:

Kako biste pratili proces preuzimanja, otvorite panel s obavijestima. Trajanje instalacije će ovisiti o veličini aplikacije i brzini vaše podatkovne veze.

Deinstaliranje aplikacije

1. Na zaslonu **Google Play** dodirnite okvir za odabir kategorija u gornjem lijevom dijelu zaslona, a zatim dodirnite **Moje aplikacije**.

2. Dodirnite aplikaciju koju želite deinstalirati, a zatim dodirnite **DEINSTALIRAJ**.

3. Kada se pojavi obavijest, dodirnite **OK** kako biste uklonili aplikaciju s vašeg mobilnog telefona.

Napomena:

Također možete upravljati aplikacijama ako dodirnete **Postavke** () > **Aplikacije**.

Sinkroniziranje informacija

Neke vam aplikacije na telefonu (na primjer Gmail) omogućavaju pristup istim osobnim informacijama koje možete dodati, vidjeti ili urediti na osobnom računalu. Ako dodate ili izbrisate informacije iz bilo koje od ovih aplikacije na mreži, ažurirane informacije se također pojave na mobilnom telefonu.



Ovo je moguće putem bežične sinkronizacije podataka. Ovo je pozadinski proces koji ne ometa upotrebu vašeg mobilnog telefona. Kada se mobilni telefon sinkronizira, ikona sinkronizacije podataka se pojavi na obavijesnoj traci.

Upravljanje vašim računima

Možete sinkronizirati kontakte, e-poštu i druge informacije na telefonu pomoću raznih Google računa i drugih vrsta računa, ovisno o aplikacijama instaliranim na vaš mobilni telefon.

Na primjer, možete početi tako da dodate vaš osobni Google račun, tako će vaša e-pošta, kontakti i kalendar uvijek biti dostupni. Zatim možete dodati poslovni račun, tako da vaša poslovna e-pošta, kontakti i kalendar također budu pri ruci.

Dodavanje računa

1. Dodirnite  > **Postavke** (.
2. U odjeljku **Osobno** > **Računi** dodirnite **Dodaj račun**. Zaslone prikazuje vaše trenutne postavke sinkronizacije i popis vaših trenutnih računa.

Napomena:
U nekim slučajevima ćete možda trebati tražiti detalje o računu od vašeg mrežnog administratora. Na primjer, možda ćete trebati znati domenu računa ili adresu poslužitelja.
3. Dodirnite tip računa kako biste ga dodali.
4. Slijedite zaslonske upute za unos traženih i opcionalnih informacija o računu. Većina računa zahtjeva korisničko ime i lozinku, ali detalji ovise o vrsti računa i konfiguraciji usluge s kojom se povezujete.
5. Konfigurirajte račun. Ovisno o vrsti računa, možda ćete trebati odrediti koju vrstu podataka želite sinkronizirati s mobilnim telefonom, ime računa i druge detalje. Kada završite, račun će biti dodan na popis na zaslonu **Računi**.

Uklanjanje računa

Možete ukloniti račun iz telefona i sve informacije povezane s njim, uključujući e-poštu, kontakte, postavke i tako dalje. Neke račune ipak ne možete ukloniti, na primjer prvi račun u koji ste se prijavili na vašem mobilnom telefonu. Ako namjeravate ukloniti određeni račun, imajte na umu da će se izbrisati i sve osobne informacije povezane s njim.

1. Na zaslonu **RAČUNI** dodirnite vrstu računa.
2. Dodirnite račun koji želite izbrisati.
3. Dodirnite  > **Ukloni račun**.
4. Dodirnite **Ukloni račun** kako biste potvrdili da želite ukloniti račun.

Prilagodba postavki sinkronizacije računa

Možete prilagoditi upotrebu pozadinskih podataka i opcije sinkronizacije za sve aplikacije na vašem telefonu. Također možete konfigurirati koju vrstu podataka želite sinkronizirati za pojedini račun. Neke aplikacije, poput Kontakata i Gmaila, mogu sinkronizirati podatke iz više aplikacija.

Druge, poput Kalendara, sinkroniziraju podatke samo iz prvog Google računa u koji ste se prijavili na telefonu ili iz računa povezanih isključivo s tom aplikacijom. Za neke račune sinkronizacija teče u oba smjera; izmjene koje napravite u vašem mobilnom telefonu se naprave i na kopijama tih informacija na internetskoj mreži. Neki računi podupiru samo jednosmjernu sinkronizaciju; informacije na mobilnom telefonu su samo za čitanje.

Izmjena postavki sinkronizacije računa



1. Na zaslonu **RAČUNI** dodirnite vrstu računa.
2. Dodirnite račun za koji želite promijeniti postavke sinkronizacije. Otvara se zaslon za podatke i sinkronizaciju, koji pokazuje vrste informacija koje račun može sinkronizirati.
3. Označite ili uklonite oznaku iz okvira za označivanje informacija koje želite sinkronizirati s mobilnim telefonom.

Korištenje drugih aplikacija

Korištenje kalendara

Koristite **Kalendar** za stvaranje i upravljanje događajima, sastancima i dogovorima. Ovisno o vašim postavkama sinkronizacije, kalendar telefona ostaje sinkroniziran s vašim kalendarom na mreži.

Otvaranje kalendara

Dodirnite  > **Kalendar** () kako biste pokrenuli aplikaciju. Dodirnite  za različite postavke prikaza i rada.

Napomena:



Ako Kalendar koristite prvi put, prijedite prstom nekoliko puta po zaslonu kako biste pregledali mogućnosti ove funkcije. Na posljednjoj stranici pregleda ("Gmail događaji") dodirnite **SHVAĆAM**.

Stvaranje događaja

1. U bilo kojem prikazu kalendara dodirnite  kako biste dodali događaj.
2. Unesite naziv i lokaciju događaja.
 - Ako za događaj postoji vremensko razdoblje, dodirnite vrijeme početka i završetka, tako da možete podesiti trajanje događaja.
 - Ako se radi o posebnoj prilici poput rođendana ili cjelodnevnog događaja, dodirnite opciju **Cijeli dan**.
3. Odaberite vremensku zonu.
4. Upišite adrese e-pošte i opis kako biste pozvali goste na događaj.
5. Odredite ponavljanje događaja.

6. Podesite vrijeme podsjetnika na događaj, pozovite osobe, podesite boju te dodajte bilješke ili privitke.
7. Kada namjestite sve postavke, dodirnite SPREMI.

Postavljanje podsjetnika na događaj

1. U bilo kojem prikazu kalendara dodirnite događaj kako biste vidjeli njegove detalje ili sažetak.
2. Dodirnite  kako biste uredili događaj.
3. Dodirnite odjeljak podsjetnika () kako biste podesili vrijeme podsjetnika prije događaja. U zakazano vrijeme primit ćete obavijest o događaju. Ili dodirnite **Bez obavijesti** kako biste izbrisali podsjetnik.

Napomena:

Dodirnite opciju **Bez obavijesti** kako biste izbrisali podsjetnik za događaj.

4. Dodirnite **SPREMI** kako biste spremili izmjene.

Prilagođavanje postavki kalendara

U bilo kojem prikazu kalendara dodirnite  > **Postavke** > **Opće postavke**. Odaberite između:

- Početak tjedna: Odaberite prvi dan u tjednu.
- Upotreba vremenske zone uređaja: Odaberite kako biste omogućili ili onemogućili zadanu vremensku zonu.
- Prikaži broj tjedna: Odaberite kako biste prikazali ili sakrili broj tjedna.
- Prikaži odbijene događaje: Odaberite za prikaz ili isključivanje događaja koje ste odbili.
- Zadano trajanje događaja: Odaberite zadano trajanje događaja.
- Obavijesti na ovom uređaju: Odaberite za primanje obavijesti o događajima na ovom uređaju.
- Melodija: Odaberite za odabir melodije prilikom podsjetnika o događajima.
- Vibriranje: Odaberite ako želite da uređaj vibrira prilikom primanja obavijesti o događaju.
- Brzo odgovaranje: Uredite unaprijed zadane odgovore za slanje e-pošte s informacijama o događaju odgovarajućim gostima.

Upotreba alarma

Možete namjestiti novi alarm ili modificirati postojeći.

Otvaranje alarma

Dodirnite  > **Sat** () >  za upotrebu alarma. Ovdje ćete vidjeti popis trenutnih detalja alarma.

Dodavanje alarma

1. Na zaslону popisa alarma dodirnite  kako biste dodali alarm.
2. Učinite sljedeće kako biste postavili alarm:
 - Podesite sat i minute tako da odaberete odgovarajuće polje i pomaknete pokazivač prema gore ili dolje. Kad podesite vrijeme, dodirnite **U redu**.
 - Za dodavanje oznake alarma dodirnite opciju **Oznaka**. Unesite oznaku, a zatim dodirnite

U redu.

- Za podešavanje načina ponavljanja dodirnite **Ponavljanje**. Dodirnite jednu ili više opcija.
- Za postavljanje melodije zvona dodirnite opciju . Dodirnite opciju, a zatim dodirnite **OK**.
- Za vibraciju tijekom alarma dodirnite potvrdni okvir **Vibracija**.

Napomena:

alarm se po zadanim postavkama aktivira automatski.

Kalkulator

Upotrijebite kalkulator za rješavanje jednostavnih aritmetičkih problema ili primijenite njegove napredne operacije kao biste riješili kompleksnije jednačbe.

Otvaranje kalkulatora

Dodirnite  > **Kalkulator** () kako biste pokrenuli aplikaciju.

Upravljanje vašim mobilnim telefonom

Za konfiguriranje mobilnog telefona dodirnite  > **Postavke** ().

Postavljanje datuma i vremena

Kada prvi put uključite telefon, on će vas pitati želite li da se vrijeme i datum automatski ažuriraju s vremenom na mreži.

Napomena:

Kada se postavi automatsko korištenja vremena na mreži, onda ne možete postaviti datum, vrijeme ni vremensku zonu.

1. Na zaslonu s postavkama, dodirnite **Sustav > Datum i vrijeme**.
2. Onemogućite opciju **Automatski datum i vrijeme**.
3. Onemogućite opciju **Automatska vremenska zona**.
4. Dodirnite **Postavi datum**. Na zaslonu za podešavanje datuma dodirnite odgovarajući datum. Kad završite s podešavanjem, dodirnite **U redu**.
5. Dodirnite **Postavi vrijeme**. Na zaslonu za postavljanje vremena dodirnite polje sata ili minuta i pomaknite pokazivač prema gore ili dolje. Kad završite s podešavanjem, dodirnite **U redu**.
6. Dodirnite **Odaberi vremensku zonu**, a zatim odaberite željenu vremensku zonu s popisa. Listajte po popisu kako biste vidjeli još vremenskih zona.
7. Po želji omogućite ili onemogućite opciju **Koristi 24-satni format**.
8. Dodirnite **Izaberi format datuma** kako biste odabrali način na koji želite da se prikazuje datum na vašem mobilnom telefonu.

Postavljanje zaslona

Prilagođavanje osvjetljenja zaslona

1. Na zaslonu s postavkama dodirnite **Uređaj > Zaslون > Svjetlina**.
2. Povucite klizač na lijevu stranu kako biste zamračili zaslon ili na desnu stranu kako biste ga posvijetlili.
3. Čim podignete prst s klizača, vaša se postavka automatski sprema.

Napomena:

Omogućite opciju **Prilagodljiva svjetlina** kako bi uređaj automatski podešavao svjetlinu zaslona prema okolnom osvjetljenju.

Automatsko rotiranje zaslona

Dodirnite opciju **Prilikom zakretanja uređaja** kako biste omogućili rotaciju zaslona prilikom zakretanja telefona.

Postavljanje vremena gašenja zaslona

Ako ne upotrebljavate mobilni telefon nekoliko minuta, zaslon će se ugasi kako bi štedio bateriju. Za namještanje dužeg ili kraćeg vremena mirovanja, učinite sljedeće:

1. Na zaslonu s postavkama dodirnite **Uređaj > Zaslون > Isključivanje**.
2. Odaberite vrijeme osvjetljenja zaslona.

Upotreba s rukavicama

Omogućite Način za rukavice kako bi zaslon preciznije reagirao ako nosite rukavice.

1. Na zaslonu s postavkama dodirnite **Uređaj > Način za rukavice**.
2. Način za rukavice postavite na **Uključeno**.

Postavljanje melodije zvona telefona

Uključivanje načina rada Tiho

1. Držite pritisnutu tipku **napajanja**.
2. Dodirnite  kako biste omogućili tihi način. Onda će se utišati svi zvukovi osim medijskih i alarma.

Prilagođavanje glasnoće melodije zvona

Možete prilagoditi glasnoću zvona u početnom zaslonu ili zaslonu bilo koje aplikacije (osim za vrijeme poziva ili reprodukcije glazbe ili video zapisa). Pritisnite tipke za glasnoću kako biste prilagodili glasnoću melodije zvona. Također možete prilagoditi glasnoću zvona na zaslonu s postavkama.

1. Na zaslonu s postavkama dodirnite **Uređaj > Zvuk i obavijesti**.
2. U odjeljku **Zvuk > Glasnoća zvona** povucite klizač kako biste podesili glasnoću.

Promjena melodije zvona telefona

1. Na zaslону s postavkama dodirnite **Uređaj > Zvuk i obavijesti**.
2. Dodirnite opciju **Melodija zvona**.
3. Dodirnite gdje želite koristiti melodiju zvona, npr. SIM 1.
4. Dodirnite opciju **Melodija zvona** i dodirnite melodiju koju želite koristiti.
5. Dodirnite **OK**. Kada je odabrana, melodija svira.

Postavljanje vibracije telefona kod dolaznih poziva

Na zaslону postavki odaberite **Uređaj > Zvuk i obavijesti** te omogućite opciju **Vibracija prilikom poziva**.

Konfiguriranje programibilnih gumba

Za izvođenje različitih postupaka možete dodijeliti **Programibilne** tipke. Pogledajte stranicu 1.

1. Na zaslону s postavkama dodirnite **Uređaj > Programibilna tipka**.
2. Dodirnite radnju s popisa kako biste dodijelili **Programibilnu tipku**.
3. Dodirnite **OK**.

Postavljanje usluga telefona

Uključivanje podatkovnog roaminga

1. U odjeljku Bežično i mreže odaberite **Više... > Mobilne mreže** > odaberite SIM karticu na koju želite primijeniti podatkovni roaming. Na primjer, KARTICA 2.
2. Označite potvrdni okvir **Podatkovni roaming** kako biste ga omogućili.

Napomena:

Pristup podatkovnim uslugama u roamingu može uzrokovati značajne dodatne troškove. Pitajte vašeg mrežnog operatera o plaćanju podatkovnog roaminga.

Onemogućí podatkovne usluge

U BEŽIČNO & MREŽE, odaberite **Više... > Mobilne mreže** > isključite potvrdni okvir **Podaci omogućeni**.

Zaštita mobilnog telefona

Aktivirajte PIN kôd vaše SIM kartice

1. Na zaslonu postavki dodirnite **Osobno > Sigurnost > Postavi zaključavanje SIM kartice**.
2. Odaberite SIM karticu na koju želite primijeniti zaključavanje PIN-om. Na primjer, KARTICA 2.
3. Označite okvir za označavanje opcije **Zaključaj SIM karticu**.
4. Upišite PIN kod SIM kartice, a zatim dodirnite **OK**.
Za promjenu PIN koda SIM kartice u bilo koje doba, dodirnite **Promijeni PIN SIM-a**.

Napomena:

S vašeg mobilnog telefona možete bilo kada birati brojeve za hitne pozive.

Zaštita mobilnog telefona zaključavanjem zaslona



Kako biste dodatno osigurali vaše podatke, zaključajte zaslon i/ili aktivirajte putanju za otključavanje zaslona svaki put kada se telefon uključuje ili kada se budi iz načina rada spavanja.

1. Na zaslonu postavki dodirnite **Osobno > Sigurnost > Zaključavanje zaslona**.
2. Odaberite jednu od mogućih opcija.
 - Prelazak prstom: Povucite ikonu lokota kako biste otključali telefon.
 - Uzorak: Pratite točnu putanju za otključavanje na zaslonu kako biste otključali telefon.
 - PIN: Upišite PIN broj kako biste otključali telefon.
 - Lozinka: Upišite lozinku kako biste otključali telefon.
3. Slijedite upute za odabranu metodu kako biste završili postavljanje.

Upotreba NFC-a

NFC omogućuje prijenos podataka između 2 uređaja koji podržavaju NFC, pri čemu se uređaji dodiruju ili su na razmaku od najviše nekoliko centimetara.

Aktivacija funkcije NFC

1. Na početnom zaslonu dodirnite  > **Postavke** .
2. U odjeljku Bežično i mreže odaberite **Više...** i omogućite funkciju **NFC**. Funkcija Android Beam također će se automatski uključiti.

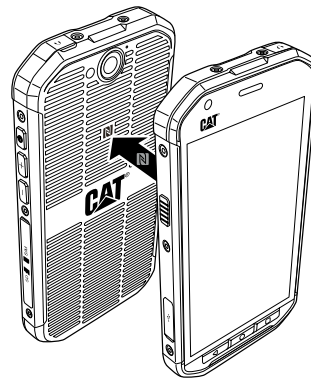

Prijenos sadržaja putem NFC-a

1. Uključite funkcije NFC i Android Beam.
2. Otvorite sadržaj za dijeljenje. Možete dijeliti sadržaj web-mjesta, YouTube videozapise, kontakte itd.
3. Uređaje postavite jedan uz drugi, a zatim dodirnite zaslon.
Aplikacija određuje što će se poslati.



Upravljanje aplikacijama

Pregled instalirane aplikacije

1. Na početnom zaslonu dodirnite  > **Postavke** (.
2. Na zaslonu s postavkama, dodirnite **Aplikacije**.
3. U popisu aplikacija učinite nešto od sljedećeg:
 - Dodirnite  > **Sortiraj po veličini**. Zatim dodirnite aplikaciju kako biste pregledali detalje.
 - Pri vrhu zaslona odaberite karticu **PREUZETO**, **POKRENUTO** ili **SVE**. Zatim dodirnite aplikaciju kako biste pregledali detalje.
 - Odmah dodirnite aplikaciju kako biste pogledali njene detalje.

Uklanjanje instalirane aplikacije

1. Na zaslonu s postavkama dodirnite **Uređaj** > **Aplikacije**.
2. Dodirnite aplikaciju, a zatim dodirnite **DEINSTALIRAJ** > **U redu**.

Napomena:

Tvornički instalirane aplikacije se ne mogu izbrisati.

Načini za oslobađanje memorije vašeg mobilnog telefona

- Dodajte preuzete aplikacije (moraju biti na Micro SD kartici). Pregledajte prijedloge u nastavku.
- Preselite datoteke i privitke e-pošte na mikro SD karticu.
- Deinstalirajte preuzete programe koje više ne koristite.
- Resetirajte mobilni telefon.

Napomena:

Molimo napravite sigurnosnu kopiju svih vaših važnih podataka prije vraćanja telefona na tvorničke postavke.

Prijedlog:

Pregledajte sljedeće postupke dodavanja preuzetih aplikacija na Micro SD karticu.

- 1) U izborniku postavki spustite prikaz do odjeljka APLIKACIJE.
- 2) U odjeljku "Preuzeto" odaberite aplikaciju koju želite premjestiti.
- 3) Prikazat će se opcija "Premjesti na SD karticu". Gumb za odabir promijenit će se u "Premještanje".
- 4) Po dovršetku postupka gumb će se promijeniti u "Premjesti na telefon".

Ponovno postavljanje vašeg mobilnog telefona

Stvaranje sigurnosne kopije mojih postavki

Možete napraviti sigurnosnu kopiju postavki telefona na Google poslužiteljima pomoću vašeg Google računa. Ako promijenite mobilni telefon, postavke koje ste sačuvali se pohranjuju na novom mobilnom telefonu kada se njime prvi put prijavite u vaš Google račun.

1. Na zaslonu postavki dodirnite **Osobno** > **Sigurnosna kopija i resetiranje**.
2. Omogućite opciju **Sigurnosno kopiraj moje podatke**.

Obnavljanje tvorničkih podataka

Ako ponovno postavite telefon na postavke koje su tvornički konfigurirane, svi vaši osobni podaci pohranjeni u telefonu, uključujući informacije o vašem Google računu, bilo kojim drugim računima, vaše sistemske i aplikacijske postavke i sve preuzete aplikacije će se izbrisati. Ponovno postavljanje telefona ne briše sistemska ažuriranja softvera koja ste preuzeli, kao ni datoteke na vašoj mikro SD kartici poput glazbe i fotografija.

1. Na zaslону postavki dodirnite **Osobno > Sigurnosna kopija i resetiranje > Vraćanje na tvorničke postavke**.
2. Kada se pojavi upozorenje, dodirnite **Resetiraj telefon**, a zatim dodirnite **IZBRIŠI SVE**. Mobilni telefon vraća postavke na originalne tvorničke postavke, a zatim se ponovno pokreće.

Hardversko resetiranje

Uređaj je opremljen ugrađenom baterijom te se ne može resetirati vađenjem baterije. Ako želite resetirati uređaj, postupak je opisan u nastavku.

Ovaj postupak može biti potreban ako primijetite da se uređaj ne puni dok je priključen na punjač.

Držite pritisnutu tipku za **povećanje glasnoće** i tipku **napajanja** 10 sekundi kako bi se telefon isključio. Uključite ga za resetiranje.

Prikazivanje E-oznake

Da biste pregledali regulatorne informacije za mobitel, napravite sljedeće:

1. Na početnom zaslону dodirnite  > **Postavke** (.
2. Na zaslону postavki dodirnite **Sustav > O telefonu > Regulatorne informacije**.

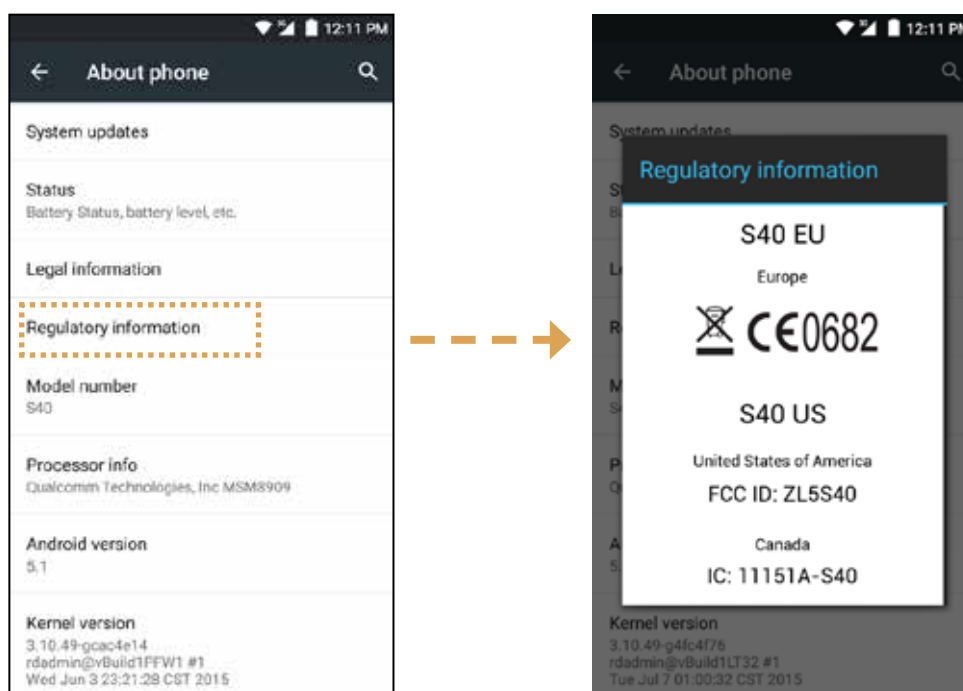

Dodatak

Upozorenja i mjere opreza

Ovaj odjeljak sadrži važne informacije i upute o rukovanju vašim uređajem. Također sadrži upute o sigurnom korištenju uređaja. Pažljivo pročitajte informacije prije upotrebe uređaja.

Vodootporno kućište

Poklopci USB ulaza i ulaza za slušalice moraju biti na svom mjestu, a stražnji poklopac pravilno namješten i učvršćen kako bi uređaj bio pravilno zaštićen.

Elektronički uređaj

Isključite uređaj ako je njegovo korištenje zabranjeno. Nemojte koristiti uređaj ukoliko njegova upotreba dovodi do opasnosti ili ometa rad elektroničkih uređaja.

Medicinski uređaj

Poštujte pravila i propise bolnica i drugih zdravstvenih ustanova. Nemojte koristiti uređaj ako je njegovo korištenje zabranjeno.

Proizvođači elektrostimulatora srca preporučaju održavanje minimalnog razmaka od 15 cm između uređaja i elektrostimulatora srca kako biste izbjegli potencijalno ometanje elektrostimulatora. Ako koristite elektrostimulator srca, koristite ovaj uređaj na strani suprotnoj od elektrostimulatora i nemojte nositi uređaj u prednjem džepu.

Potencijalno eksplozivne atmosfere

Isključite uređaj u bilo kojim područjima s potencijalno eksplozivnom atmosferom te postupajte u skladu sa svim upozorenjima i uputama. Okruženja a potencijalno eksplozivnim atmosferama uključuju okruženja u kojima bi vam obično bilo savjetovano da ugasite motor automobila. Iskrenje u takvim područjima može uzrokovati eksploziju ili požar s posljedicama poput tjelesnih ozljeda ili čak smrti. Nemojte uključivati uređaj na mjestima za točenje goriva poput benzinskih crpki. Postupajte u skladu s ograničenjima za upotrebu radijske opreme na mjestima skladištenja i distribucije goriva i kemijskim postrojenjima. Također pazite na ograničenja u područjima u kojima se odvijaju eksplozivne radnje. Prije korištenja uređaja, obratite pozornost na područja s potencijalno eksplozivnim atmosferama koja su često, ali ne i uvijek, jasno naznačena. Ove lokacije uključuju područja ispod paluba brodova, objekte za prijevoz ili pohranu kemikalija i područja u kojima zrak sadrži kemikalije ili njihove čestice poput zrnaca, prašine ili metalnog praha. Upitajte proizvođače vozila s pogonom na ukapljeni naftni plin (kao što su propan ili butan) može li se ovaj uređaj sigurno koristiti u njihovoj blizini.

Sigurnost u prometu

Pazite na lokalne zakone i propise prilikom korištenja ovog uređaja. Ako koristite uređaj dok upravljate vozilom, postupajte u skladu sa sljedećim smjernicama:

Koncentrirajte se na vožnju. Sigurna je vožnja vaša primarna odgovornost.

Tijekom vožnje nemojte razgovarati pomoću uređaja. Koristite dodatnu opremu za razgovor bez ruku.

Ako morate nazvati ili odgovoriti na poziv, zaustavite automobil pokraj ceste prije korištenja uređaja.

Signali radijske frekvencije mogu utjecati na elektronički sustav motornih vozila. Konzultirajte proizvođača vozila kako biste saznali više informacija.

U motornom vozilu, nemojte stavljati uređaj na zračni jastuk ni u područje kretanja zračnog jastuka. Inače bi vas uređaj mogao ozlijediti zbog snage napuhavanja zračnog jastuka.

Nemojte koristiti uređaj za vrijeme leta u zrakoplovu. Isključite vaš uređaj prije ukrcavanja u zrakoplov. Korištenje bežičnih uređaja u zrakoplovu može ugroziti rad zrakoplova i omesti bežičnu telefonsku vezu. Također može biti i ilegalno.

Radno okruženje

Nemojte koristiti ni puniti uređaj u prašnjavim, vlažnim i prljavim mjestima ni u mjestima s magnetskim poljima. To bi moglo ometati strujni krug.

Uređaj je usklađen s RF specifikacijama za upotrebu u blizini ušiju ili na udaljenosti od 1,5 cm od vašeg tijela. Pazite da dodatna oprema uređaja, kao što su kućište ili futrola ne budu sastavljeni od metalnih dijelova. Držite uređaj 1,5 cm udaljen od vašeg tijela kako biste zadovoljili ranije spomenute standarde.

U olujnim danima i prilikom grmljavine, nemojte koristiti uređaj za vrijeme punjenja kako biste izbjegli opasnosti koje grmljavina može uzrokovati.

Nemojte dirati antenu za vrijeme poziva. Diranje antene utječe na kvalitetu poziva i povećava trošenje baterije. Vrijeme razgovaranja i vrijeme stanja mirovanja se smanjuje kao posljedica toga.

Dok koristite uređaj, pazite na lokalne zakone i propise te poštujujte privatnost i zakonska prava drugih ljudi.

Dok se uređaj puni, pazite da temperatura u okolini bude između 0°C i 40°C. A kada koristite uređaj s napunjenom baterijom, pazite da temperatura u okolini bude između -10°C i 55°C.

Prevenција oštećenja sluha

Korištenje slušalica pri velikoj glasnoći može oštetiti vaš sluh. Kako biste smanjili rizik od oštećenja sluha, smanjite glasnoću slušalica na sigurnu i ugodnu razinu.

Sigurnost djece

Postupajte u skladu sa svim mjerama opreza vezanim za sigurnost djece. Dopuštanje djeci da se igraju s uređajem ili dodatnom opremom, koja može uključiti dijelove koji se mogu odvojiti od uređaja, može biti opasno jer može predstavljati opasnost od gušenja. Pazite da manja djeca stoje podalje od uređaja i dodatne opreme.

Pribor

Koristite samo one baterije, punjače i dodatnu opremu koja je odobrena za upotrebu s ovim modelom ili koju je odobrio proizvođač uređaja. Korištenje bilo koje druge vrste baterije, punjača ili dodatne opreme može predstavljati kršenje jamstva uređaja, lokalnih zakona i propisa i može biti opasno. Kod svog prodavača informacije o dostupnosti odobrenih baterija, punjača i dodatne opreme u vašem području.

Baterija i punjač

Izvadite punjač iz električne utičnice kada nije u upotrebi.

Baterija se može napuniti i isprazniti stotine puta prije nego što s vremenom oslabi.

U specifikacijama punjača je definirana upotreba AC napajanja. Neodgovarajući napon može uzrokovati požar ili ometati funkcioniranje punjača.

Ukoliko elektroliti baterije iscure, pazite da ne dođu u doticaj s vašom kožom ili očima. Kada elektroliti dodirnu vašu kožu ili prsnu u oči, odmah isperite toplom vodom i posavjetujte se s liječnikom.

Ako je baterija deformirana, promijeni boju ili se tijekom punjenja neuobičajeno zagrijava, odmah prestanite koristiti uređaj. Inače bi moglo doći do curenja baterije, pregrijavanja, eksplozije ili požara.

Ako je kabel napajanja oštećen (na primjer žica je vidljiva ili prekinuta) ili se utikač olabavi, odmah ga prestanite koristiti. Inače može doći do električnog šoka, kratkog spoja punjača ili požara.

Nemojte odlagati baterije u vatru jer mogu eksplodirati. Baterije također mogu eksplodirati ako su oštećene.

Nemojte modificirati, ponovno sastavljati ili pokušavati umetnuti predmete u bateriju, uranjati je ni izlagati vodi ili drugim tekućinama, izlagati vatri, eksplozijama ili drugim opasnostima.

Izbjegavajte ispuštanje uređaja. Ako uređaj ili baterija padnu, osobito na tvrdi površinu, a posumnjate da su se oštetili, odnesite ih na pregled u ovlaštenu servis.

Nepravilna upotreba baterije može dovesti do požara, eksplozije ili drugih opasnosti.

Pažljivo odlažite rabljene baterije u skladu s lokalnim propisima.

Ovaj bi se uređaj trebao spajati samo s proizvodima koji nose USB-IF logotip ili imaju ispunjen USB-IF program usklađenosti.

Izlazni rang punjača DC 5V 1A.

OPREZ – RISKIRATE EKSPLOZIJU UKOLIKO ZAMIJENITE BATERIJU NEODGOVARAJUĆOM VRSTOM. ODLAŽITE STARE BATERIJE PREMA UPUTAMA.

Čišćenje i održavanje

Punjač nije vodootporan. Pazite da uvijek bude suh. Zaštitite punjač od vode i pare. Punjač ne dodirujte mokrim rukama jer to može uzrokovati kratki spoj, strujni udar i kvar uređaja.

Nemojte stavljati uređaj, bateriju ili punjač na mjesta gdje se mogu oštetiti sudarom. Inače bi moglo doći do curenja baterije, disfunkcije uređaja, eksplozije ili požara.

Nemojte stavljati blizu uređaja medije za magnetsku pohranu podataka, kao što su magnetske kartice ili diskete. Zračenje vašeg uređaja može izbrisati podatke pohranjene na njima.

Nemojte ostavljati uređaj, bateriju ni punjač na mjestima s vrlo visokim ili niskim temperaturama. Inače oni neće pravilno funkcionirati, a to može uzrokovati požar ili eksploziju. Temperatura niža od 0°C utječe na rad baterije.

Nemojte stavljati oštre metalne predmete poput iglica u blizinu umetka za uho. Umetak za uho može privući ove predmete i ozlijediti vas prilikom korištenja uređaja.

Prije čišćenja i održavanja, isključite uređaj i otpojite ga od punjača. Nemojte koristiti nikakva kemijska sredstva za čišćenje, prašak ili druga kemijska sredstva (poput alkohola ili benzena) za čišćenje uređaja ili punjača. Inače bi se dijelovi uređaja mogli oštetiti te bi moglo doći do požara. Uređaj čistite mekom antistatičkom krpom.

Nemojte rastavljati uređaj ni dodatnu opremu. Inače jamstvo uređaja i dodatne opreme prestaje vrijediti, a proizvođač više nije obavezan platiti za nastalu štetu.

Ako se zaslon uređaja ošteti prilikom udarca u tvrdi objekt, nemojte dirati ni pokušavati ukloniti slomljeni dio. Ako se to dogodi, odmah prestanite koristiti uređaj i obratite se ovlaštenom servisu.

Kompatibilnost sa slušnim pomagalicama (HAC)

Předpisy pro bezdrátová zařízení

Ovaj telefon testiran je za upotrebu uz slušna pomagala zbog nekih bežičnih tehnologija koje koristi. Međutim, neke od novijih bežičnih tehnologija koje ovaj telefon koristi nisu još testirane uz slušna pomagala. Isprobajte funkcije ovog telefona na različitim lokacijama uz vaša slušna pomagala (uključujući umjetnu pužnicu) kako biste provjerili čujete li smetnje. Za informacije o kompatibilnosti sa slušnim pomagalicama obratite se davatelju usluge ili proizvođaču. Ako imate pitanja o vraćanju ili zamjeni uređaja, obratite se davatelju usluge ili prodavaču.

Američka federalna komisija za komunikacije (FCC) je postavila zahtjeve da digitalni bežični mobilni uređaji budu kompatibilni sa slušnim dodacima i ostalim slušnim pomagalicama. Industrija bežičnih telefona je razvila sistem rangiranja bežičnih telefona kako bi korisnici slušnih pomagala mogli pronaći mobilni telefon kompatibilan s njihovim slušnim aparatom. Ova rangiranja ništa ne garantiraju. Rezultati variraju ovisno o slušnom aparatu korisnika i njegovom gubitku sluha. Ako je vaš slušni aparat osjetljiv na smetnje, možda nećete moći uspješno koristiti rangirani telefon. Najbolji način da provjerite odgovara li telefon vašim potrebama je da ga pokušate koristiti zajedno sa slušnim aparatom.

M-rangovi: Telefoni koji su rangirani M3 ili M4 odgovaraju FCC zahtjevima i vjerojatno će izazivati manje smetnji u radu slušnih aparata nego telefoni koji nemaju ovu oznaku. M4 je bolji/viši rang.

T-rangovi: Telefoni ranga T3 ili T4 odgovaraju FCC zahtjevima i vjerojatno bolje odgovaraju upotrebi s telespiralama slušnih aparata ("T" prekidač, ili "Telefonski" prekidač) nego telefoni bez ovog ranga. T4 je bolji/viši rang. (Imajte na umu da nemaju svi slušni aparati ugrađenu telespiralu.)

Rezultati testiranja za M-Rang i T-Rang ovog uređaja (FCC ID: ZL5S40), M3 i T3.

Hitni poziv

Možete koristiti uređaj za ostvarivanje hitnih poziva u području usluga. Ali veza se ne može garantirati u svim uvjetima. Kod važnih komunikacija se ne biste trebali oslanjati isključivo na uređaj.

FCC izjava

Ovaj je mobilni telefon usklađen s dijelom 15 FCC pravila. Rad je podložen sljedećim uvjetima: (1) Ovaj uređaj ne može uzrokovati štetna međudjelovanja i (2) ovaj uređaj mora prihvatiti sva primljena međudjelovanja, uključujući ona koja mogu uzrokovati neželjene operacije.

Antena(e) koje se koriste za transmisiju ne smije(u) biti kolocirane ili raditi zajedno s drugim antenama i transmisorima.

Napomena: Odabir koda zemlje je namijenjen samo za modele koji se ne koriste u Sjedinjenim Državama i nije dostupan na svim Američkim modelima. Prema FCC pravilima, svi WiFi proizvodi koji se prodaju u Sjedinjenim Državama moraju biti fiksirani samo na Američke operacijske kanale.

Ovaj mobilni telefon je ispitan i ustanovljeno je da se pridržava ograničenja za digitalne uređaje klase B, slijedno dijelu 15 u FCC pravilima. Ta su ograničenja osmišljena kako bi se pružila razumna zaštita od štetnih smetnji u stambenim instalacijama. Ova oprema proizvodi, koristi i može zračiti radio-frekventnu energiju i, ako nije ugrađena i ne koristi se u skladu s uputama, može prouzrokovati štetne smetnje za radijske komunikacije. Međutim nema jamstva da se smetnje neće pojaviti kod određenih ugradnji. Ako ova oprema ipak prouzrokuje štetne smetnje radijskom ili televizijskom prijemu, koje se mogu odrediti uključivanjem i isključivanjem opreme, molimo korisnika da pokuša ispraviti smetnje primjenom jedne ili više sljedećih mjera:

- Preusmjerite ili premjestite prijemnu antenu.
- Povećajte udaljenost između opreme i prijemnika.
- Opremu priključite na strujnu utičnicu koja se ne nalazi u istom strujnom krugu na koji je priključen prijemnik.

- Zatražite pomoć prodavača ili iskusnog TV i radio tehničara.

Promjene ili modifikacije koje strana odgovorna za davanje suglasnosti nije izričito odobrila, mogu poništiti pravo korisnika da rukuje opremom.

Izjava Industrije Kanade

Ovaj je uređaj usklađen sa standardima izuzeća od dozvole Industrije Kanade (RSS). Rad je podložan sljedećim uvjetima:

- (1) ovaj uređaj ne smije uzrokovati smetnje i
- (2) ovaj uređaj mora prihvatiti sve smetnje, uključujući one koja mogu uzrokovati nepoželjno ponašanje uređaja.

Le présent appareil est conforme aux CNR d'Industrie Canada applicables aux appareils radio exempts de licence. L'exploitation est autorisée aux deux conditions suivantes:

- (1) l'appareil ne doit pas produire de brouillage, et
- (2) l'utilisateur de l'appareil doit accepter tout brouillage radioélectrique subi, même si le brouillage est susceptible d'en compromettre le fonctionnement.

Ovaj digitalni uređaj klase B usklađen je s kanadskim propisom CAN ICES-3(B)/NMB-3(B).

Ovaj uređaj je usklađen s RSS-310 standardom Industrije Kanade. Upotreba uređaja je podložna uvjetu da uređaj ne uzrokuje štetna međudjelovanja.

Cet appareil est conforme à la norme RSS-310 d'Industrie Canada. L'opération est soumise à la condition que cet appareil ne provoque aucune interférence nuisible.

Izjava o izloženosti radijaciji:

Proizvod je u skladu s Kanadskim limitom izloženosti radijskim frekvencijama koji je postavljen unaprijed za nekontrolirano okruženje i siguran je za upotrebu za koju je namijenjen, u skladu s uputama iz ovog priručnika. Daljnje smanjenje izloženosti radijskim frekvencijama se može postići tako da držite proizvod što dalje od tijela ili da ga postavite na funkciju niže izlazne snage, ako je ta funkcija dostupna.

Déclaration d'exposition aux radiations:

Le produit est conforme aux limites d'exposition pour les appareils portables RF pour les Etats-Unis et le Canada établies pour un environnement non contrôlé.

Le produit est sûr pour un fonctionnement tel que décrit dans ce manuel. La réduction aux expositions RF peut être augmentée si l'appareil peut être conservé aussi loin que possible du corps de l'utilisateur ou que le dispositif est réglé sur la puissance de sortie la plus faible si une telle fonction est disponible.

Ovaj uređaj i njegova(e) antena(e) ne smiju biti kolocirane ni raditi združeno s drugim antenama i transmisorima, osim s testiranim ugrađenim radio prijemnicima. Značajka odabira koda zemlje je onemogućena za proizvode koji se prodaju u Sjedinjenim Državama i Kanadi.

Cet appareil et son antenne ne doivent pas être situés ou fonctionner en conjonction avec une autre antenne ou un autre émetteur, exception faites des radios intégrées qui ont été testées. La fonction de sélection de l'indicatif du pays est désactivée pour les produits commercialisés aux États-Unis et au Canada.

Izjava o izloženosti RF (SAR)

Ovaj uređaj je usklađen s vladinim zahtjevima vezanim za izloženost radio valovima.

Uređaj je osmišljen i proizveden tako da ne prekorači limite emisija za izloženost energiji radijskih frekvencija (RF) koje je postavila Federalna komisija za komunikacije američke vlade.

Za upotrebu u tjelesnoj blizini, uređaj je ispitan i usklađen s FCC smjernicama za izloženost RF (radijskim frekvencijama) za korištenje s dodatnom opremom koja ne sadrži metalne dijelove i uz pozicioniranje slušalice barem 1 cm udaljene od tijela. Korištenje druge dodatne opreme možda ne osigurava usklađenost sa smjernicama za FCC RF izloženost.

SAR limit koji je postavila FCC je 1,6W/kg.

US SKU:

Najveće prijavljene SAR vrijednosti pod FCC regulativom za telefone su navedene ispod:

SAR glave: 0,96 W/kg

SAR tijela: 1,33 W/kg

Kako biste smanjili razinu izloženosti zračenju, molimo učinite sljedeće:

- (i) koristite mobilni telefon u uvjetima koji omogućavaju dobar prijem,
- (ii) koristite opremu za korištenje bez ruku,
- (iii) trudnice trebaju držati mobilni telefon podalje od trbuha,
- (iv) koristite mobilni telefon što dalje od genitalija.

Za uređaj koji se ispituje u skladu s EN60950-1:2006, je obavezno da se izvede audio ispitivanje za EN50332.

Ovaj je uređaj ispitan te je u skladu sa zahtjevima o razini pritiska zvuka postavljenima u primjenjivim EN 50332-1i/ili EN 50332-2 standardima. Trajni gubitak sluha se može dogoditi ako koristite slušalice pri visokom volumenu kroz dulji vremenski period.

Prevenција gubitka sluha

Zahtjev upozoravajuće izjave iz EN 60950-1:A12.



Kako biste spriječili moguće oštećenje sluha, nemojte dugo slušati na visokoj glasnoći.

Napomena: Za Francusku, slušalice ovog uređaja su usklađene sa zahtjevom o razini pritiska zvuka koji je postavljen u primjenjivom EN 50332-1 standardu: 2000 i/ili EN50332-2: 2003 standard prema zahtjevu Francuskog članka L.5232-1.

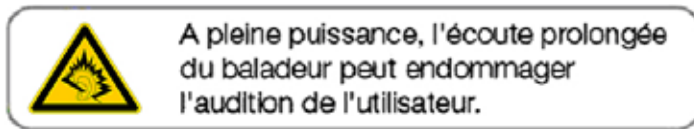

Izjava o usklađenosti

Usklađen je sa osnovnim zahtjevima članka 3 R&TTE 1999/5/EC propisa, ukoliko je korišten za namjensku svrhu i ukoliko se primjenjuju sljedeći standardi:

1. Zdravlje (Članak 3.1(a) R&TTE propisa)

- EN 62311: 2008, EN 50360:2001/A1:2012, EN 50566:2013/AC:2014
- EN 62209-1:2006, EN 62209-2:2010
- EN 62479:2010

2. Sigurnost (Članak 3.1(a) R&TTE propisa)

- EN 60950-1:2006/A11:2009+A1:2010+A12:2011
- EN 50332-1:2013, 50332-2:2013

3. Elektromagnetska kompatibilnost (Članak 3.1(a) R&TTE propisa)

- EN 301 489-1 V1.9.2, EN 301 489-3 V1.6.1
- EN 301 489-7 V1.3.1, EN 301 489-17 V2.2.1, EN 301 489-24 V1.5.1
- EN 55022:2010/AC:2011 Class B, EN55024:2010

4. Korištenje spektra radijskih frekvencija (Članak 3.2 R&TTE propisa)

- EN 301 511 V9.0.2, EN 301 908-1 V7.1.1
- EN 301 908-2 V6.2.1, EN 301 908-13 V6.2.1
- EN 300 328 V1.9.1
- EN 300 440-1 V1.6.1, EN 300 440-2 V1.4.1
- EN 302 291-1 V1.1.1, EN 302 291-2 V1.1.1
- EN 300 330-1 V1.8.1, EN 300 330-2 V1.6.1

5. RoHS smjernica (2011/65/EU)

- EN 50581: 2012

CE 0682

CE SAR sukladnost

Uređaj udovoljava EU zahtjevima (1999/5/EC) o ograničenju izloženosti javnosti elektromagnetskim poljima u svrhu zaštite zdravlja.

Ograničenja su dio opširnih preporuka za zaštitu javnosti. Ove su preporuke razvile i provjerile nezavisne znanstvene organizacije regularnim putem i putem evaluacija znanstvenih istraživanja. Mjerna jedinica za limit koji je preporučilo Vijeće Europe za mobilne uređaje je "Specifična stopa apsorpcije" (SAR), a SAR limit iznosi 2,0 W/kg s prosječnih preko 10 grama materije. To je u skladu sa zahtjevima Međunarodne komisije za zaštitu od neionizirajućeg zračenja (ICNIRP).

Za rukovanje u tjelesnoj blizini, ovaj uređaj je ispitan i usklađen s ICNIRP smjernicama za izloženost, Europskim standardom EN 62311 i EN 62209-2, za korištenje s pripadajućom dodatnom opremom. Korištenje druge dodatne opreme koja sadrži metalne dijelove možda ne osigurava usklađenost sa ICNIRP smjernicama za izloženost.

SAR je mjereno dok je uređaj udaljen 1,5 cm od tijela, za vrijeme emitiranja na najjačoj dozvoljenoj razini izlazne snage i na svim frekvencijskim pojasevima mobilnog uređaja.

To je ona udaljenost od 1,5 cm koju treba održavati između tijela i uređaja.

Najveće prijavljene SAR vrijednosti pod CE regulativom za telefone su navedene ispod:

SAR glave: 0,609 W/kg

SAR tijela: 0,429 W/kg

Informacije o odlaganju i recikliranju

Ovaj simbol na proizvodu (i svim uključenim baterijama) naznačuje da se ovaj proizvod ne može odlagati kao normalni kućni otpad. Nemojte odlagati uređaj i baterije kao nerazvrstani komunalni otpad. Ovaj bi uređaj (i baterije) na kraju radnog vijeka trebalo predati u ovlaštenu centar za recikliranje ili pravilno odlaganje.

Za detaljnije informacije o reciklaži uređaja ili baterija, kontaktirajte vaš lokalni gradski ured, službu za odlaganje kućnog otpada ili trgovinu u kojoj ste kupili uređaj.

Odlaganje ovog uređaja je podložno direktivi o odlaganju električne i elektroničke opreme (WEEE) koji je izdala Europska unija. Razlog za odvajanje uređaja i baterija od ostalog otpada je smanjivanje potencijalnih utjecaja opasnih supstanci iz okoliša na ljudsko zdravlje.

Smanjenje prisutnosti opasnih supstanci

Ovaj je uređaj u skladu s Propisom EU o registraciji, evaluaciji, autorizaciji i restrikciji kemikalija (REACH) (propis br. 1907/2006/EC Europskog parlamenta i Vijeća) i s direktivom EU o restrikciji opasnih supstanci (RoHS) (direktiva 2011/65/EU Europskog parlamenta i Vijeća). Za više informacija o REACH sukladnosti uređaja, pogledajte mrežnu stranicu www.catphones.com/certification. Preporučamo vam da redovito provjeravate mrežnu stranicu kako biste bili u toku s informacijama.

Usklađenost s EU propisima

Proizvođač ovdje izjavljuje da je ovaj uređaj sukladan ključnim zahtjevima i drugim važnim odredbama 1999/5/EC direktive.

Za izjavu o sukladnosti, posjetite mrežnu stranicu www.catphones.com/certification.

0678

Napomena: Poštujte nacionalne i lokalne propise na mjestima gdje koristite uređaj. Uporaba ovog uređaja može ograničena u nekim ili svim državama članicama Europske unije (EU).

Napomena: Ovaj uređaj može se koristiti u svim državama članicama Europske unije EU.

Francuska: Uporaba na otvorenom je ograničena na 10 mW e.i.r.p. unutar pojasa 2454-2483,5 MHz. Italija: Za privatnu je uporabu potrebna opća autorizacija ukoliko se WAS/RLAN koriste van svojih prostora.

Za javnu uporabu, potreban je opća autorizacija. Luksemburg: Opća autorizacija je potrebna za opskrbu mrežom i uslugama.

Norveška: Ovaj odjeljak se ne odnosi na geografsko područje u radijusu od 20 km od centra Ny-Llesunda.

V100R001B03_01

Zakonske napomene o Googleu

Android, Google, Google Play i ostale oznake zaštitni su znakovi tvrtke Google Inc.