



Cat® B40

Uživatelská příručka

PŘED PRVNÍM POUŽITÍM SI PŘEČTĚTE TATO BEZPEČNOSTNÍ OPATŘENÍ

- V zájmu správného používání tohoto zařízení si pečlivě přečtěte tuto příručku a bezpečnostní opatření.
- Přestože je toto zařízení odolné, nevystavujte jej nárazům, pádům, vysokému tlaku a ani jej neohýbejte nebo nepropichujte.
- Pokud je používání zařízení v daném místě zakázáno nebo pokud může zařízení způsobovat rušení či jiné problémy, nezapínejte jej.
- Nepoužívejte zařízení, když řídíte.
- Vždy dodržujte v nemocnicích a jiných zdravotnických zařízeních pravidla a nařízení pro používání zařízení. V blízkosti lékařských přístrojů zařízení vypněte.
- Osoby se zdravotními implantáty (kardiostimulátor, klouby apod.) musí dodržovat minimálně 15cm vzdálenost mezi zařízením a implantátem a při používání musí zařízení držet na straně vzdálenější od implantátu.
- Když se nacházíte v letadle, vypněte zařízení nebo nastavte režim Letadlo, protože zařízení může způsobit rušení.
- V blízkosti přesných elektronických přístrojů zařízení vypněte, protože by mohlo ovlivnit jejich provoz.
- Nepokoušejte se zařízení ani jeho příslušenství rozebrat. Zařízení mohou opravovat pouze kvalifikované osoby.
- Neumisťujte zařízení ani jeho příslušenství do obalů se silným elektromagnetickým polem.
- Do blízkosti zařízení nepokládejte magnetická paměťová média. Záření ze zařízení může vymazat uložená data.
- Nepoužívejte zařízení v prostředí s hořlavinami, jako jsou čerpací stanice.
- Zařízení a jeho příslušenství uchovávejte mimo dosah malých dětí. Nedovolte, aby děti používaly toto zařízení bez dozoru.
- Dodržujte všechny zákony a předpisy týkající se používání bezdrátových zařízení. Při používání zařízení respektujte soukromí a práva ostatních.
- Při používání kabelu USB přesně dodržujte příslušné pokyny v této příručce. V opačném případě by mohlo dojít k poškození zařízení nebo počítače.

PRÁVNÍ UPOZORNĚNÍ

© 2021 Caterpillar. Všechna práva vyhrazena. CAT, CATERPILLAR, LET'S DO THE WORK, jejich příslušná loga, „Caterpillar Yellow“, design „Power Edge“ a Cat „Modern Hex“, stejně jako firemní a produktová označení uvedená v tomto dokumentu, jsou ochrannými známkami společnosti Caterpillar a nelze je používat bez svolení.

Společnost Bullitt Mobile Ltd. je držitelem licence společnosti Caterpillar Inc.

Ochranné známky společnosti Bullitt Mobile Ltd. a třetích stran jsou majetkem příslušných vlastníků.

Žádnou část tohoto dokumentu nesmíte žádnou formou ani prostředky reprodukovat či přenášet bez předchozího písemného souhlasu společnosti Caterpillar Inc.

Výrobek popsáný v této příručce může obsahovat software chráněný autorským právem a možné držitele licencí. Zákazníci nesmějí takový software ani hardware žádným způsobem reprodukovat, distribuovat, měnit, dekompileovat, rozebírat, dešifrovat, rozbíjet, analyzovat, pronajímat, přiřazovat ani na něj poskytovat další licence, pokud takové omezení nezakazují platné zákony nebo takové akce nejsou v licenci povoleny příslušnými držiteli autorských práv.

Slovní označení a loga Bluetooth® jsou registrované ochranné známky vlastněné společností Bluetooth SIG, Inc. a jakékoli jejich použití společností Bullitt Group Ltd podléhá přidělení licence. Všechny ostatní ochranné známky a obchodní názvy třetích stran jsou majetkem příslušných vlastníků.

UPOZORNĚNÍ

Některé zde popsané funkce výrobku a jeho příslušenství závisejí na nainstalovaném softwaru, kapacitě a nastavení místní sítě, a nemusejí být aktivovány nebo mohou být místními operátory nebo poskytovateli služeb omezeny. Proto popisy v této příručce nemusí přesně odpovídat zakoupenému produktu nebo jeho příslušenství.

Výrobce si vyhrazuje právo bez předchozího upozornění měnit nebo upravovat jakékoli informace nebo technické údaje uvedené v této příručce.

Výrobce nenes zodpovědnost za legitimnost ani kvalitu jakýchkoli produktů, které přes toto zařízení odešlete nebo stáhnete, včetně autorsky chráněných textů, obrázků, hudby, filmů a softwaru, který není součástí výrobku. Za jakékoli důsledky vyplývající z instalace nebo použití výše uvedených produktů na tomto zařízení jste odpovědní vy.

NAŘÍZENÍ O DOVOZU A VÝVOZU

Zákazníci musí dodržovat všechny příslušné vývozní nebo dovozní zákony a předpisy. Zákazníci musí pro vývoz, opětovný vývoz nebo dovoz produktu zmíněného v této příručce, včetně softwaru a technických dat, získat všechna nezbytná vládní povolení a licence.

OBSAH

SEZNÁMENÍ SE ZAŘÍZENÍM CAT® B40	6
PROVĚŘENÁ ODOLNOST	6
OBSAH BALENÍ	7
FUNKCE TLAČÍTEK	7
ZAČÍNÁME	8
VLOŽENÍ SIM KARTY (KARET) NEBO PAMĚŤOVÉ KARTY	8
NABÍJENÍ AKUMULÁTORU	8
DŮLEŽITÉ INFORMACE O POUŽÍVÁNÍ AKUMULÁTORU	9
ZAPNUTÍ/VYPNUTÍ ZAŘÍZENÍ	9
DOMOVSKÁ OBRAZOVKA	9
HLAVNÍ NABÍDKA	10
ZAMKNUTÍ A ODEMKNUTÍ DISPLEJE	10
ZAMKNUTÍ DISPLEJE	10
ODEMKNUTÍ DISPLEJE	10
PANEL UPOZORNĚNÍ	11
UPOZORNĚNÍ A INFORMACE O STAVU	11
PŘENÁŠENÍ MÉDIÍ DO ZAŘÍZENÍ A Z NĚJ	11
VOLÁNÍ	12
KONTAKTY	13
ZPRÁVY SMS A MMS	15
BLUETOOTH®	16
FOTOGRAFOVÁNÍ A NAHRÁVÁNÍ VIDEA	17
POSLECH RÁDIA FM	18
POUŽÍVÁNÍ DALŠÍCH APLIKACÍ	18
KALENDÁŘ	18
BUDÍK	19
STOPKY	19
KALKULAČKA	19
SVĚTOVÝ ČAS	19
PŘEVOD JEDNOTEK	19
SPRÁVA ZAŘÍZENÍ	19
NASTAVENÍ VYZVÁNĚČÍHO TÓNU	20
NASTAVENÍ SLUŽEB TELEFONU	22
OCHRANA ZAŘÍZENÍ	22
RESETOVÁNÍ ZAŘÍZENÍ	22
DODATEK	23
OCHRANA PŘED ZTRÁTOU SLUCHU	26

SHODA S PRAVIDLY CE/UKCA (SAR)	26
PŘEDPISY FCC	27
INFORMACE O VYSTAVENÍ RADIOFREKVENČNÍMU ZÁŘENÍ (SAR)	27
INFORMACE O LIKVIDACI A RECYKLACI.....	28
SNÍŽENÍ MNOŽSTVÍ NEBEZPEČNÝCH LÁTEK.....	28
SHODA S POŽADAVKY PŘEDPISŮ EU.....	28
TECHNICKÉ ÚDAJE TELEFONU CAT B40	29
EU PROHLÁŠENÍ O SHODĚ.....	30

SEZNÁMENÍ SE ZAŘÍZENÍM CAT® B40

Odolný mobilní telefon Cat B40 je navržen tak, aby odolával všem náročným podmínkám, kterým můžete čelit při každodenní práci i odpočinku. Díky své vysoké odolnosti a dlouhé výdrži na baterii vás Cat B40 zcela jistě nezklame.

Váš nový mobilní telefon je certifikován podle průmyslových norem pro robustnost, odolnost vůči vodě a prachu. Cat B40 je odolný vůči opakovaným pádům na beton z výšky až 1,8 metru, prachu a extrémním teplotám a vydrží i v těch nejnáročnějších podmínkách.

Vlastnosti telefonu Cat, jako je akumulátor s vysokou kapacitou, svítidla a úložiště rozšiřitelné až na 32 GB, vám usnadní každodenní používání.

PROVĚŘENÁ ODOLNOST

PÁD ZAŘÍZENÍ:

- Můžete: používat zařízení ve výšce až do 1,8 metru – je odolné vůči pádu z této výšky.
- Nemůžete: házet zařízení s použitím síly a pouštět ho z větší výšky než 1,8 metru – zařízení je odolné, ale ne nezničitelné.

VODOTĚSNOST:

- Můžete: používat zařízení ve vlhkém a mokřém prostředí. Před použitím ve vodě všechny komponenty a kryty správně uzavřete. Zařízení vydrží až 35minutové ponoření v hloubce 1,2 metru.
- Nemůžete: používat zařízení v hloubce 1,2 metru déle než 35 minut nebo v hloubkách nad 1,2 metru.

PRACHOTĚSNOST A ODOLNOST VŮČI POŠKRÁBÁNÍ:

- Můžete: používat zařízení ve znečištěném a prašném prostředí. Cat B40 má certifikaci IP68 a IP69 (průmyslová norma pro měření odolnosti).

EXTRÉMNI TEPLoty:

- Můžete: používat zařízení v teplotním rozsahu -25 °C až $+55\text{ °C}$. Dokáže rovněž odolat extrémním změnám teploty – rychlým změnám chladu a tepla nebo naopak.
- Nemůžete: používat zařízení mimo teplotní rozsah -25 °C až $+55\text{ °C}$.

OBSAH BALENÍ

- Telefon
- Úvodní příručka
- Záruka
- Napájecí kabel USB
- Nástroj na vysunutí SIM karty

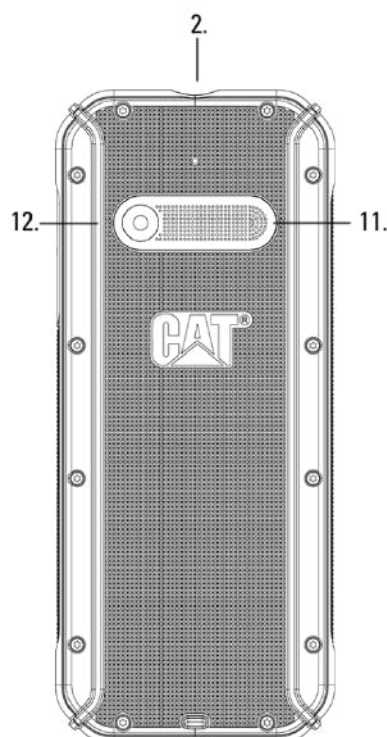
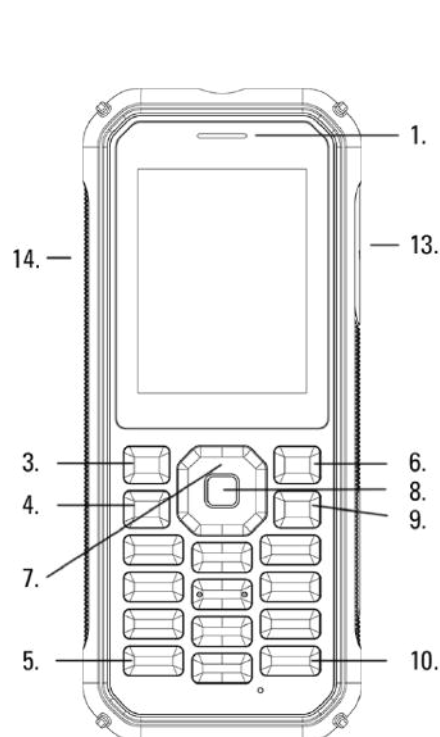

1. SLUCHÁTKO
2. SVÍTILNA
3. LEVÉ SOFTWAREVÉ TLAČÍTKO
4. TLAČÍTKO VOLAT/PŘIJMOUT
5. ZAMKNUTÍ KLÁVESNICE
6. PRAVÉ SOFTWAREVÉ TLAČÍTKO
7. NAVIGAČNÍ TLAČÍTKO / ZAPNUTÍ/VYPNUTÍ SVÍTILNY
8. TLAČÍTKO OK
9. TLAČÍTKO NAPÁJENÍ/ZPĚT/ZAVĚSIT
10. TLAČÍTKO TICHÝ REŽIM / SHIFT
11. REPRODUKTOR
12. FOTOAPARÁT
13. PORT USB
14. KONEKTOR SLUCHÁTEK

FUNKCE TLAČÍTEK

TLAČÍTKO NAPÁJENÍ

- Stisknutím a podržením zapnete zařízení.
- Jedním stisknutím probudíte displej, když je zařízení nečinné.

NAVIGAČNÍ TLAČÍTKO

- Vícesměrové navigační tlačítko používejte k pohybu v nabídkách.

LEVÉ A PRAVÉ SOFTWAREVÉ TLAČÍTKO

- Tato tlačítka odpovídají možnostem zobrazeným v dolní části displeje (vlevo a vpravo).
- Funkce těchto tlačítek se bude měnit v závislosti na nabídce.

TLAČÍTKO OK

- Stisknutím provedete výběr.

ZAČÍNÁME

VLOŽENÍ SIM KARTY (KARET) NEBO PAMĚŤOVÉ KARTY

1. Umístěte zařízení na rovný a čistý povrch displejem nahoru.
2. Otevřete kryt SIM/SD karty v pravé dolní části telefonu.
3. Použijte dodaný nástroj. Vložte jej do malého otvoru a zatlačením vysuňte přihrádku na SIM kartu.
4. Vložte SIM kartu (karty) a paměťovou kartu do přihrádky na SIM 1 / SIM 2 / microSD kartu tak, aby byly zlaté kontakty směrem nahoru.
5. Opatrně vložte přihrádku na SIM/SD kartu zpět do otvoru.
6. Zkontrolujte, že je kryt SIM/SD karty pevně drží, aby byl telefon chráněn vůči vodě.

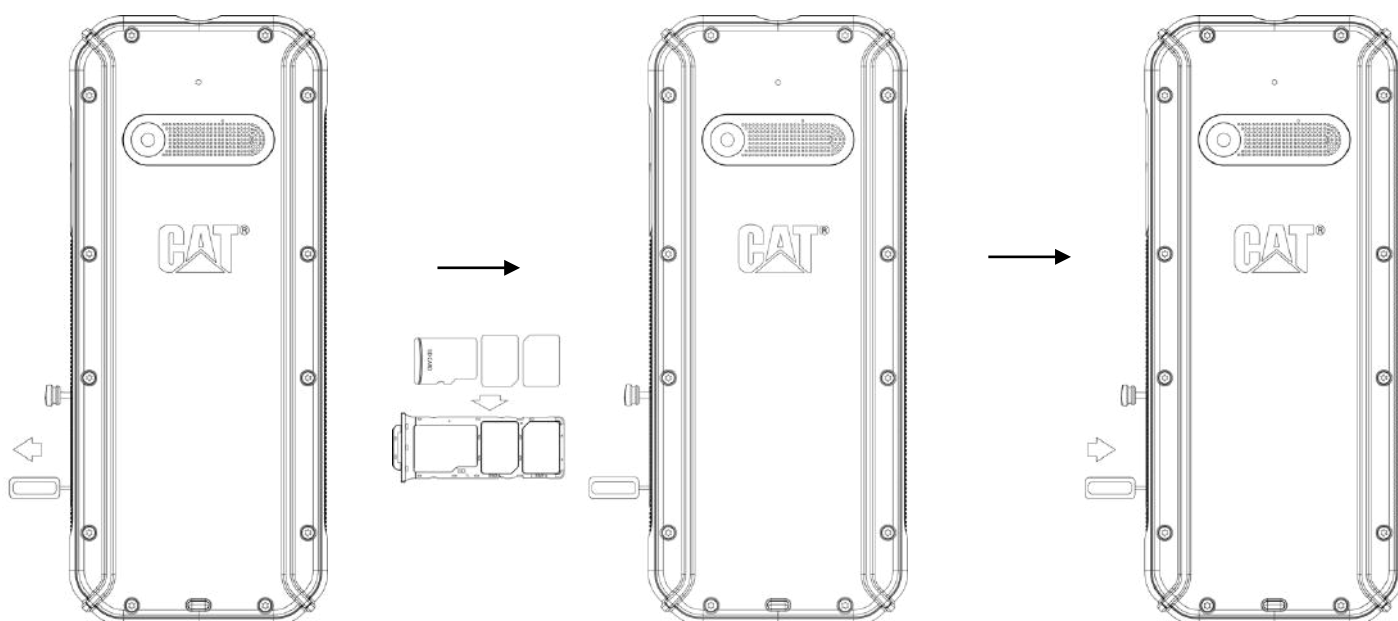

POZNÁMKA:

- Při vkládání karty microSD nebo SIM karty se ujistěte, že je telefon vypnutý a odpojený od externího zdroje napájení.

NABÍJENÍ AKUMULÁTORU

Před prvním použitím zařízení budete muset nabít jeho akumulátor.

1. Připojte napájecí kabel USB k nabíjecímu adaptéru.

Otevřete kryt portu USB a připojte k němu napájecí kabel USB.

Při zapojování kabelu USB nepoužívejte nadměrnou sílu. Na nesprávné zasunutí konektoru a následné poškození se záruka nevztahuje.

2. Zapojte nabíječku do síťové zásuvky.

3. Po dokončení nabíjení přestane indikátor baterie blikat.

Odpojte kabel USB od zařízení a odpojte napájecí adaptér ze síťové zásuvky. Zavřete na zařízení kryt portu USB.

DŮLEŽITÉ INFORMACE O POUŽÍVÁNÍ AKUMULÁTORU

Je-li akumulátor zcela vybitý, zařízení se nemusí zapnout hned po zahájení nabíjení. Nechejte akumulátor několik minut nabíjet a teprve poté zkuste zařízení zapnout. Během této doby se na displeji nemusí zobrazovat animace nabíjení.

Když je akumulátor téměř vybitý, zařízení se automaticky vypne. Doba potřebná k nabití akumulátoru závisí na jejím stáří a teplotě okolního prostředí.

ZAPNUTÍ/VYPNUTÍ ZAŘÍZENÍ

ZAPNUTÍ

- Stiskněte a podržte tlačítko **Napájení** .
- Pokud zařízení vyžaduje PIN, postupujte podle pokynů v příslušné části této příručky.

VYPNUTÍ

1. Stiskněte a podržte tlačítko **Napájení** .

DOMOVSKÁ OBRAZOVKA

Domovská obrazovka je počátečním místem pro přístup k funkcím zařízení. Můžete zde otevřít **Hlavní nabídku** a **Kontakty**.

Domovská obrazovka vypadá takto:

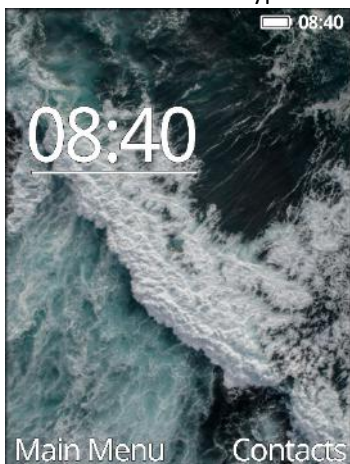

Hlavní nabídka

Na domovské obrazovce si stisknutím tlačítka **OK** zobrazíte **hlavní nabídku**. Vyberte požadovanou aplikaci pomocí vícesměrového **navigačního tlačítka**.



ZAMKNUTÍ A ODEMKNUTÍ DISPLEJE

ZAMKNUTÍ DISPLEJE

1. Jestliže je zařízení zapnuté, můžete displej zamknout či odemknout stisknutím **levého softwarového tlačítka** a pak tlačítka **Zamknutí klávesnice**. Zprávy a hovory můžete přijímat i se zamknutým displejem.

2. Je-li zařízení po určitou dobu v nečinnosti, displej se zamkne automaticky.

- Chcete-li nastavit délku této doby, vyberte v **hlavní nabídce** položku **Nastavení** .
- K pohybu mezi **kartami Nastavení** použijte **navigační tlačítko** (nahoru) a (dolů).
- Vyberte **Zabezpečení > Automatický zámek klávesnice** a nastavte dobu.

ODEMKNUTÍ DISPLEJE

Stisknutím tlačítka **Napájení** probudíte displej.

Podrobnosti najdete v části **Ochrana zařízení zámek obrazovky** na straně 22.

POZNÁMKA:























- Pokud je automatické zamknutí displeje zakázáno, odemknete displej stisknutím libovolného tlačítka.

PANEL UPOZORNĚNÍ

UPOZORNĚNÍ A INFORMACE O STAVU

V horní části displeje se zobrazuje **stavový řádek**. Najdete na něm ikony upozornění, například na zmeškané hovory nebo přijaté zprávy (vlevo), a ikony stavu telefonu, například stav baterie (vpravo), a aktuální čas.



	Síla signálu mobilní sítě SIM1		Indikátor baterie, plně nabit
	Síla signálu mobilní sítě SIM2		Zapnutý Bluetooth
	Slabý signál mobilní sítě SIM1		Volání
	Slabý signál mobilní sítě SIM2		Zapnutý budík
	Žádná SIM karta		Připojená sluchátka
	Zmeškaný hovor		Režim Letadlo
	Tichý profil		Plná schránka
	Profil Schůzka		Nová zpráva
	Profil Interiér		Odesílání zprávy
	Profil Venku		Nová zpráva MMS
	Zapnutá svítidla		Nepřečtená zpráva MMS

TAPETY

ZMĚNA TAPETY

1. Na domovské obrazovce si stisknutím tlačítka **OK** zobrazte **hlavní nabídku**.
2. **Nastavení**  > **Displej** > **Nastavení tapety**.
3. Stiskněte tlačítko OK a nastavte tapetu výběrem obrázku ze statických tapet nebo galerie.
4. Vyberte obrázek a pak stiskněte **levé softwarové tlačítko (OK)**.

PŘENÁŠENÍ MÉDIÍ DO ZAŘÍZENÍ A Z NĚJ

Mezi zařízením a počítačem můžete přenášet oblíbenou hudbu a obrázky.

1. Připojte zařízení k počítači pomocí napájecího kabelu USB.
2. Zobrazí se okno s upozorněním.
3. Vyberte možnost Přenos souborů.

Zařízení se připojí jako vyměnitelné zařízení a zobrazí se interní úložiště telefonu. Pokud je vložena paměťová karta, zobrazí se také podrobnosti o kartě microSD.

POUŽITÍ REŽIMU LETADLO

Na některých místech může být vyžadováno vypnutí datového připojení. Namísto vypnutí můžete zařízení přepnout do režimu Letadlo.

1. Na domovské obrazovce si stisknutím tlačítka **OK** zobrazte **hlavní nabídku**.
2. Vyberte **Nastavení**  > **Profily** > **Režim Letadlo**
3. Stisknutím tlačítka **OK** ho zapněte. POZNÁMKA:
 - Režim Letadlo odpojí veškerá bezdrátová připojení.

VOLÁNÍ

Volat můžete následujícími způsoby:

VOLÁNÍ POMOCÍ KLÁVESNICE

Na domovské obrazovce vytočte pomocí klávesnice telefonní číslo a pak stiskněte tlačítko **Volat**.

Tip: zařízení podporuje funkci inteligentního vytáčení SmartDial. Při zadávání čísla na klávesnici tato funkce automaticky prohledává seznam kontaktů a zobrazuje možnosti, které odpovídají zadanému číslu.

VOLÁNÍ ZE SEZNAMU KONTAKTŮ

1. Na domovské obrazovce si výběrem položky **Kontakty** zobrazte seznam kontaktů.
2. Pomocí navigačního tlačítka (nahoru) a (dolů) vyberte kontakt.
3. Vyberte telefonní číslo kontaktu.

Vyberte Vytočit nebo stiskněte tlačítko **Volat** .

VOLÁNÍ Z PROTOKOLU HOVORŮ

1. Na domovské obrazovce si stisknutím tlačítka **OK** zobrazte **hlavní nabídku** a vyberte **Protokol hovorů** .
2. Pomocí navigačního tlačítka (nahoru) a (dolů) přepínejte mezi kartami se seznamy naposledy uskutečněných, přijatých nebo zmeškaných hovorů.
3. Pomocí navigačního tlačítka (dolů) a (nahoru) vyberte kontakt ze seznamu.
4. Zavolejte kontaktu stisknutím tlačítka **Volat**.

PŘIJETÍ A ODMÍTNUTÍ TELEFONNÍHO HOVORU

Když vám volá někdo ze seznamu kontaktů, zobrazí se jeho jméno.

1. Chcete-li hovor přijmout, stiskněte tlačítko **Volat**  nebo **levé softwarové tlačítko (Přijmout)**.
2. Chcete-li hovor odmítnout, stiskněte **tlačítko Zavěsit** .
3. Chcete-li hovor ztišit, stiskněte **pravé softwarové tlačítko (Tichý)**.

POZNÁMKA:

- Stisknutím tlačítka **Zavěsit**  se vrátíte na domovskou obrazovku.

UKONČENÍ TELEFONNÍHO HOVORU

Probíhající hovor ukončíte stisknutím tlačítka **Zavěsit** .

KONTAKTY

Aplikace **Kontakty** umožňuje ukládat a spravovat informace o vašich kontaktech.

SPUŠTĚNÍ APLIKACE KONTAKTY

Možné způsoby spuštění aplikace z domovské obrazovky:

- Stisknutím **pravého softwarového tlačítka** otevřete **Kontakty**.
- Stisknutím **tlačítka OK** otevřete **hlavní nabídku** a vyberte **Kontakty** .

POZNÁMKA:

- Kontakty se na posuvném seznamu zobrazují abecedně.

IMPORT A EXPORT KONTAKTŮ

Import kontaktů:

1. Otevřete **Kontakty**.
2. Stiskněte **levé softwarové tlačítko** (Možnosti).
3. Stiskněte **navigační tlačítko (dolů)** a pak stiskněte **Importovat kontakty**.
4. Vyberte zdroj (paměťová karta nebo interní paměť).

Export kontaktů:

1. Otevřete **Kontakty**.
2. Stiskněte **levé softwarové tlačítko** (Možnosti).
3. Stiskněte **navigační tlačítko (dolů)** a pak stiskněte **Exportovat kontakty**.
4. Vyberte kontakty, které chcete exportovat, a stiskněte **levé softwarové tlačítko** (Možnosti) > **tlačítko OK**.

5. Vyberte cíl (paměťová karta nebo interní paměť).

PŘIDÁNÍ NOVÉHO KONTAKTU

1. V seznamu kontaktů stiskněte **levé softwarové tlačítko** (Možnosti) > **Nový**.
2. Vyberte cíl.
3. Zadejte jméno kontaktu, číslo mobilního telefonu a osobní e-mailovou adresu (volitelné).
4. Stiskněte **levé softwarové tlačítko** (Uložit).

VYHLEDÁNÍ KONTAKTU

1. V seznamu kontaktů stisknutím **navigačního tlačítka (dolů)** vyberte vyhledávací pole.
2. Začněte psát jméno kontaktu – odpovídající kontakty se zobrazí nad ním.

ÚPRAVA KONTAKTU

Informace uložené u daného kontaktu můžete kdykoli měnit.

1. V seznamu kontaktů vyberte kontakt, který chcete upravit.
2. Stiskněte **tlačítko OK** (Upravit).
3. Změňte, co potřebujete, a pak stiskněte levé softwarové tlačítko (Uložit). Chcete-li změny zrušit, stiskněte levé softwarové tlačítko (Zrušit).

ODSTRANĚNÍ KONTAKTU

1. V seznamu kontaktů vyberte kontakt, který chcete odstranit.
2. Klikněte na **levé softwarové tlačítko** (Možnosti) > **Odstranit** a potvrďte **levým softwarovým tlačítkem** (OK).

ZAŘAZENÍ KONTAKTŮ DO KATEGORIÍ

Můžete vytvořit různé skupiny a kontakty zařadit do kategorií.

1. V seznamu kontaktů si zobrazte stisknutím **navigačního tlačítka (doprava)** seznam skupin.
2. Stisknutím **levého softwarového tlačítka** (Možnosti) přidejte novou skupinu.
3. Vraťte se do seznamu kontaktů a vyberte kontakt, který chcete zařadit do kategorie.
4. Stiskněte **tlačítko OK** (Upravit) a stisknutím **navigačního tlačítka (dolů)** přiřaďte kontaktu skupinu.

ZPRÁVY SMS A MMS

SPUŠTĚNÍ APLIKACE ZPRÁVY

Spuštění aplikace Zprávy:

- Na domovské obrazovce si stisknutím tlačítka **OK** zobrazte **hlavní nabídku** a vyberte **Zprávy** .

VYTVORENÍ A ODESLÁNÍ TEXTOVÉ ZPRÁVY

Můžete vytvořit novou textovou zprávu nebo otevřít existující vlákno zpráv.

1. V okně **Zprávy** vyberte možnost **Napsat zprávu**.
2. Zadejte telefonní číslo nebo stisknutím **tlačítka OK** vyberte jméno kontaktu. Během psaní se funkce SmartDial pokusí zadané informace přiřadit ke kontaktům v zařízení. Vyberte navrhaného příjemce nebo pokračujte v psaní.
3. Stisknutím **navigačního tlačítka** (dolů) přejděte do pole SMS a zadejte zprávu.
4. Jakmile bude zpráva připravena k odeslání, stiskněte **tlačítko OK** (Odeslat).
5. Pokud chcete otevřít existující vlákno zpráv, jednoduše v okně **Zprávy** vyberte položku **Přijaté** nebo **Režim chatu** a stiskněte **tlačítko OK**.

POZNÁMKA:

- Při zobrazování a odesílání dalších zpráv se vytváří vlákno zpráv.

VYTVORENÍ A ODESLÁNÍ MULTIMEDIÁLNÍ ZPRÁVY

Můžete vytvořit novou textovou zprávu nebo otevřít existující vlákno zpráv.

1. V okně **Zprávy** vyberte možnost **Napsat zprávu**.
2. Zadejte telefonní číslo nebo stisknutím **tlačítka OK** vyberte jméno kontaktu. Během psaní se funkce SmartDial pokusí zadané informace přiřadit ke kontaktům v zařízení. Vyberte navrhaného příjemce nebo pokračujte v psaní.
3. Stisknutím **navigačního tlačítka** (dolů) přejděte do pole Text a MMS a zadejte zprávu a média.
4. Jakmile bude zpráva připravena k odeslání, stiskněte **levé softwarové tlačítko** (Odeslat).
5. Pokud chcete otevřít existující vlákno zpráv, jednoduše v okně **Zprávy** vyberte položku **Přijaté** a stiskněte **tlačítko OK**.

OTEVŘENÍ ZPRÁVY A VYTVORENÍ ODPOVĚDI

1. V části **Přijaté** nebo **Režim chatu** vyberte vlákno textových nebo multimediálních zpráv, které chcete otevřít.
2. Stiskněte **tlačítko OK** a zadejte do pole SMS odpověď.
3. Po dokončení stiskněte **tlačítko OK** (Odeslat).

PŘIZPŮSOBENÍ NASTAVENÍ ZPRÁV

V seznamu zpráv stiskněte **levé softwarové tlačítko** (Možnosti) > Nastavení.

Vyberte některou z následujících možností:



- SMS: nastavení potvrzení o doručení (Zapnuto/vypnuto).
- MMS: nastavení automatického načítání zpráv (Vypnuto/zapnuto při roamingu / Zapnuto mimo roaming).
- Zprávy typu push: nastavte WAP push (Zapnuto/vypnuto).

BLUETOOTH®

Funkce Bluetooth vytváří bezdrátové spojení s jinými zařízeními, které Bluetooth podporují, takže můžete sdílet soubory s přáteli, volat pomocí náhlavní soupravy nebo třeba přenášet fotografie ze zařízení do počítače.

Pokud používáte Bluetooth, mějte na paměti, že je nutné se nacházet do 10 metrů od zařízení s funkcí Bluetooth, ke kterému se chcete připojit. Připojení Bluetooth mohou rušit překážky, jako jsou například stěny nebo jiná elektronická zařízení.

ZAPNUTÍ FUNKCE BLUETOOTH

1. Na domovské obrazovce si stisknutím tlačítka **OK** zobrazte **hlavní nabídku** a vyberte **Nastavení** .
2. Pomocí **navigačního tlačítka (dolů)** vyberte Bluetooth.
3. Stisknutím **tlačítka OK** zapnete funkci Bluetooth. Na stavovém řádku se zobrazí ikona Bluetooth .

SPÁROVÁNÍ A PŘIPOJENÍ K ZAŘÍZENÍ S FUNKCÍ BLUETOOTH

Než začnete Bluetooth používat, musíte spárovat své zařízení s jiným zařízením, které Bluetooth podporuje:

1. Ujistěte se, že je funkce Bluetooth ve vašem zařízení zapnutá a nastavená na Viditelné pro všechny.
2. Na domovské obrazovce si stisknutím tlačítka **OK** zobrazte **hlavní nabídku** a vyberte **Nastavení**  > **Bluetooth**.
3. Vyberte položku **Spárovaná zařízení** a pak stisknutím **levého softwarového tlačítka** (Přidat) vyhledejte zařízení s funkcí Bluetooth v dosahu.
4. Vyberte v seznamu zařízení, které chcete spárovat.
5. Spárování dokončete podle pokynů na obrazovce.

POZNÁMKA:

- Po spárování zařízení již nebudete muset při dalším připojení k danému zařízení zadávat heslo.

ODESÍLÁNÍ SOUBORŮ PROSTŘEDNICTVÍM FUNKCE BLUETOOTH

1. Na domovské obrazovce si stisknutím tlačítka **OK** zobrazte **hlavní nabídku**.
2. Vyberte **Organizér**  > **Soubor** a vyberte soubor, který chcete odeslat.
3. **Levé softwarové tlačítko** (Možnosti) > **Odeslat** > **Bluetooth** > vyberte spárované zařízení.

ODPOJENÍ NEBO ZRUŠENÍ SPÁROVÁNÍ SE ZAŘÍZENÍM S FUNKCÍ BLUETOOTH

Odpojení zařízení s funkcí Bluetooth:

1. Na domovské obrazovce si stisknutím tlačítka **OK** zobrazte **hlavní nabídku** a vyberte **Nastavení** .
2. Pomocí **navigačního tlačítka (dolů)** vyberte Bluetooth.
3. Stisknutím **tlačítka OK** funkci Bluetooth vypněte.

Zrušení spárování se zařízením s funkcí Bluetooth:

1. Ze seznamu Bluetooth přejděte do seznamu spárovaných zařízení a vyberte zařízení, jehož spárování chcete zrušit.
2. Stisknutím **levého softwarového tlačítka (Možnosti)** odstraňte zařízení.

FOTOGRAFOVÁNÍ A NAHRÁVÁNÍ VIDEO

Zařízení Cat B40 můžete používat k pořizování a sdílení fotografií i videí.

SPUŠTĚNÍ FOTOAPARÁTU

Spuštění aplikace Fotoaparát:

- Na domovské obrazovce si stisknutím **tlačítka OK** zobrazte **hlavní nabídku** a vyberte **Fotoaparát** .

Stisknutím **pravého softwarového tlačítka (Zpět)** aplikaci Fotoaparát zavřete.

POŘÍZENÍ FOTOGRAFIE A ZÁZNAM VIDEO

1. Na domovské obrazovce si stisknutím tlačítka **OK** zobrazte **hlavní nabídku** a vyberte **Fotoaparát** .
2. Stiskněte **pravé navigační tlačítko** a výběrem možnosti **Video** nebo **Fotoaparát** přepněte mezi režimem fotografie a videa.
3. Pomocí **navigačního tlačítka (nahoru)** a **(dolů)** můžete záběr přiblížit a oddálit.
4. Stisknutím **tlačítka OK** pořídíte fotografii nebo

zaznamenejte video. POZNÁMKA:

Stisknutím **levého softwarového tlačítka (Možnosti)** a výběrem položky **Nastavení** můžete nakonfigurovat nastavení pro Fotoaparát a Video.

PROHLÍŽENÍ FOTOGRAFIÍ

V režimu Fotografie můžete stisknutím **levého softwarového tlačítka (Možnosti)** > **Prohlížeč obrázků** v aplikaci Fotoaparát prohlížet fotografie.

- Chcete-li některou fotografii zobrazit na celé obrazovce, vyberte ji. Pomocí navigačního tlačítka (doleva) a (doprava) si prohlédněte jednotlivé fotografie.

POZNÁMKA:

- Z **hlavní nabídky** můžete fotografie prohlížet výběrem položky **Obrázek**  .

PROHLÍŽENÍ VIDEÍ

V režimu Video v aplikaci Fotoaparát můžete stisknutím **levého softwarového tlačítka (Možnosti) > Zobrazit adresář videí** prohlížet videa.

- Vyberte video a stisknutím tlačítka spusťte jeho přehrávání.
- Stisknutím **pravého softwarového tlačítka (Zastavit/ukončit)** se vrátíte do seznamu videí.

POSLECH RÁDIA FM

Pomocí aplikace Rádio FM můžete poslouchat rozhlasové stanice FM.

LADĚNÍ RÁDIA FM

1. Na domovské obrazovce si stisknutím tlačítka **OK** zobrazte **hlavní nabídku** a vyberte **Rádio FM**  .
2. Po zobrazení výzvy stiskněte **levé softwarové tlačítko (Možnosti)** a výběrem položky **Automaticky vyhledat a uložit** vyhledejte všechny dostupné stanice.

Ruční a automatické vyhledávání:

- Na domovské obrazovce aplikace Rádio FM můžete pomocí **navigačního tlačítka** (doleva) a (doprava) ručně naladit frekvenci.

POZNÁMKA:

- Rádio bude fungovat pouze se zapojenými sluchátky, protože je používá jako anténu.
- Chcete-li zobrazit všechny dostupné kanály, stiskněte levé softwarové tlačítko (Možnosti) a vyberte položku Seznam kanálů.
- Chcete-li Rádio FM vypnout, stiskněte **pravé softwarové tlačítko** (Ukončit).

POUŽÍVÁNÍ DALŠÍCH APLIKACÍ

KALENDÁŘ

Aplikace **Kalendář** slouží k vytváření a správě událostí, jednání a schůzek.

1. Na domovské obrazovce si stisknutím tlačítka **OK** zobrazte **hlavní nabídku**.
2. Vyberte **Organizátor**  > **Kalendář**.

VYTVOŘENÍ UDÁLOSTI

1. Vyberte **KALENDÁŘ** a stisknutím **levého softwarového tlačítka (Přidat)** přidejte událost.
2. Zadejte název a umístění události.
3. Nastavte čas události a připomenutí.
4. Po zadání všech informací stiskněte **levé softwarové tlačítko (Uložit)**.

BUDÍK

Můžete nastavit až tři budíky nebo upravit existující budíky.

1. Na domovské obrazovce si stisknutím tlačítka **OK** zobrazte **hlavní nabídku**.
2. Vyberte **Budík**.

STOPKY

1. Na domovské obrazovce si stisknutím tlačítka **OK** zobrazte **hlavní nabídku**.
2. Vyberte **Aplikace**  > **Stopky**.
3. Stisknutím **levého softwarového tlačítka** můžete stopky spustit, zastavit a znovu spustit.
4. Pomocí tlačítka **OK** můžete stopky vynulovat.

KALKULAČKA

1. Na domovské obrazovce si stisknutím tlačítka **OK** zobrazte **hlavní nabídku**.
 2. Vyberte **Aplikace**  > **Kalkulačka**.
- Pomocí numerické klávesnice zadejte data a pomocí **navigačního tlačítka** vyberte symboly operací.
 - Pomocí **pravého softwarového tlačítka** (Vymazat) můžete odstranit jedno číslo a pomocí **levého softwarového tlačítka** (Vymazat vše) můžete odstranit vše.

SVĚTOVÝ ČAS

1. Na domovské obrazovce si stisknutím tlačítka **OK** zobrazte **hlavní nabídku**.
 2. Vyberte **Aplikace**  > **Světový čas**.
- V aplikaci Světový čas můžete přidat nebo odebrat časové pásmo města a nastavit letní čas.

PŘEVOD JEDNOTEK

1. Na domovské obrazovce si stisknutím tlačítka **OK** zobrazte **hlavní nabídku**.
2. Vyberte **Aplikace**  > **Převod jednotek**.

SPRÁVA ZAŘÍZENÍ

Chcete-li zařízení nakonfigurovat, otevřete na domovské obrazovce stisknutím tlačítka **OK hlavní nabídku** a vyberte > **Nastavení**.

NASTAVENÍ DATA A ČASU

Ruční úprava nastavení data a času:

1. Na domovské obrazovce si stisknutím tlačítka **OK** zobrazte **hlavní nabídku**.

2. **Nastavení**  > **Nastavení telefonu** > **Datum a čas**.
3. Vyberte **Nastavit čas**, zadejte správný čas a vyberte **OK**.
4. Vyberte **Nastavit datum**, zadejte správné datum a vyberte **OK**.
5. Vyberte **Formát času** a zapněte nebo vypněte 12/24hodinový formát času.
6. Vyberte **Formát data** a zvolte požadovaný formát data.
7. Výběrem možnosti **Aktualizovat nastavení času** můžete automaticky aktualizovat datum a čas pomocí času poskytovaného sítí.

ÚPRAVA NASTAVENÍ ZOBRAZENÍ

Nastavení jasu displeje zařízení:

1. Na domovské obrazovce si stisknutím tlačítka **OK** zobrazte **hlavní nabídku**.
2. **Nastavení**  > **Displej** > **Kontrast**.

Pomocí navigačního tlačítka (doleva) a (doprava) upravte jas displeje.

Nastavení jasu se po opuštění této možnosti automaticky uloží.

NASTAVENÍ DOBY NEČINNOSTI PŘED VYPNUTÍM DISPLEJE

Je-li zařízení určitou dobu v nečinnosti, displej se z důvodu úspory baterie vypne. Nastavení delší nebo kratší doby nečinnosti:

1. Na domovské obrazovce si stisknutím tlačítka **OK** zobrazte **hlavní nabídku**.
2. **Nastavení**  > **Displej** > **Podsvícení**.

Vyberte dobu, po jejímž uplynutí má displej zhasnout.

POZNÁMKA:

Jestliže je zařízení v režimu spánku, můžete displej probudit stisknutím tlačítka Napájení.

NASTAVENÍ VYZVÁNĚCÍHO TÓNU

ZMĚNA VYZVÁNĚCÍHO TÓNU

1. Na domovské obrazovce si stisknutím tlačítka **OK** zobrazte **hlavní nabídku**.
2. Vyberte **Nastavení**  > **Profily**, stiskněte **levé softwarové tlačítko** a vyberte položky **Nastavení > Nastavení vyzvánění**.
3. Při navigaci pomocí navigačního tlačítka (nahoru) a (dolů) se vždy přehraje ukázka jednotlivých vyzváněcích tónů.
4. **Levým softwarovým tlačítkem** zvolte vyzváněcí tón.

ÚPRAVA HLASITOSTI VYZVÁNĚCÍHO TÓNU

Hlasitost vyzváněcího tónu můžete upravit v Nastavení.

1. Na domovské obrazovce si stisknutím tlačítka **OK** zobrazte **hlavní nabídku**.
2. Vyberte **Nastavení**  > **Profily**, stiskněte **levé softwarové tlačítko** a vyberte **Nastavení > Upravit hlasitost**.
3. **Navigačním tlačítkem** (nahoru) a (dolů) vyberte požadované hlasitosti zvuků zapnutí, vyzváněcích tónů, zpráv a budíku.

ZAPNUTÍ TICHÉHO REŽIMU

- Na domovské obrazovce dlouhým stisknutím a podržením tlačítka # ztlumíte všechny zvuky kromě médií a budíků.

NASTAVENÍ VIBRACÍ ZAŘÍZENÍ PŘI PŘÍCHOZÍCH HOVORECH A VÝSTRAHÁCH

1. Na domovské obrazovce si stisknutím tlačítka **OK** zobrazte **hlavní nabídku**.
2. Vyberte **Nastavení**  > **Profily**, stiskněte **levé softwarové tlačítko** a vyberte **Nastavení > Typ vyzvánění**.
3. Pomocí **navigačního tlačítka** (nahoru) a (dolů) vyberte požadované typy pro vyzváněcí tóny, zprávy a budík.

NAVIGAČNÍ TLAČÍTKA

Z domovské obrazovky můžete pomocí klávesových zkratk snadno přejít na určité užitečné funkce.

Stiskněte a podržte:

- Numerická tlačítka – přístup k předem naprogramovaným telefonním číslům
- **Navigační tlačítko (nahoru)** – zapnutí/vypnutí svítlny
- * a pak **levé softwarové tlačítko** – zamknutí/odemknutí klávesnice
- # – vypnutí zvuků

Stiskněte jednou:

- **Navigační tlačítko (doleva)** – otevření zpráv
- **Navigační tlačítko (doprava)** – otevření profilů
- **Navigační tlačítko (nahoru)** – otevření zvuků
- **Navigační tlačítko (dolů)** – výběr SIM karty

POZNÁMKA:

Navigační tlačítko si můžete přizpůsobit v **Nastavení**  > **Nastavení telefonu** > **Navigační klávesa**.

NASTAVENÍ SLUŽEB TELEFONU

OCHRANA ZAŘÍZENÍ

OCHRANA ZAŘÍZENÍ ZÁMKEM OBRAZOVKY

Zabezpečení dat v zařízení Cat B40 můžete zvýšit zámkem obrazovky.

- Automatický zámek klávesnice – když obrazovka přejde do režimu nečinnosti, zamkne se. (Odemknete ji stisknutím **levého softwarového tlačítka** a pak tlačítka *.)

1. Na domovské obrazovce si stisknutím tlačítka **OK** zobrazte **hlavní nabídku**.

2. Vyberte **Nastavení**  > **Zabezpečení** > **Automatický zámek klávesnice** a nastavte dobu.

- **Zámek obrazovky** – když obrazovka přejde do režimu nečinnosti, bude k odemknutí vyžadovat čtyřmístný přístupový kód:

1. Na domovské obrazovce si stisknutím tlačítka **OK** zobrazte **hlavní nabídku**.

2. Vyberte **Nastavení**  > **Zabezpečení** > **Uzamčený telefon**.

POZNÁMKA:

Výchozí heslo je 1234.

Chcete-li heslo změnit, vyberte **Nastavení** > **Zabezpečení** > **Změnit heslo k ochraně soukromí**.

RESETOVÁNÍ ZAŘÍZENÍ

OBNOVENÍ TOVÁRNÍHO NASTAVENÍ

Pokud obnovíte tovární nastavení, zařízení se resetuje do nastavení, které bylo nakonfigurováno při výrobě. Z interního úložiště zařízení budou odstraněna veškerá osobní data, včetně nastavení systému a aplikací.

Při resetování zařízení nedojde k vymazání stažených aktualizací systémového softwaru ani souborů uložených na kartě microSD, jako jsou hudební soubory nebo fotografie.

1. Na domovské obrazovce si stisknutím tlačítka **OK** zobrazte **hlavní nabídku**.

2. Vyberte **Nastavení**  > **Nastavení telefonu** > **Obnovit tovární nastavení**.

POZNÁMKA:

Výchozí heslo je 1234.

DODATEK

VAROVÁNÍ A BEZPEČNOSTNÍ OPATŘENÍ

Tato část uvádí důležité informace týkající se provozu tohoto zařízení. Obsahuje také informace o jeho bezpečném používání. Než začnete zařízení používat, tyto informace si pozorně přečtěte.

VODOTĚSNÝ KRYT

Aby bylo zařízení vodotěsné, musí být kryty konektoru USB, konektoru sluchátek a SIM karty řádně nasazeny.

NEPOUŽÍVEJTE ZAŘÍZENÍ ZA NÁSLEDUJÍCÍCH PODMÍNEK:

Pokud jste v situaci, kdy je používání zařízení zakázáno, vypněte jej – například:

- Nemocnice a zdravotnická zařízení – smyslem je zamezit možnému rušení citlivých lékařských zařízení.
- Lékařská zařízení – zkonzultujte se svým lékařem a výrobcem zařízení, zda nemůže provoz tohoto zařízení narušovat činnost vašeho lékařského zařízení. Dodržujte pravidla a předpisy stanovené nemocnicemi a zdravotnickými zařízeními.
- Výrobci kardiostimulátorů doporučují zachovat mezi zařízením a kardiostimulátorem alespoň 15cm vzdálenost, aby nedocházelo k případnému rušení kardiostimulátoru. Máte-li kardiostimulátor, používejte zařízení v druhé ruce a nenoste jej v náprsní kapse.
- Letadlo – používání bezdrátových zařízení na palubě letadla konzultujte s personálem letecké společnosti. Pokud je zařízení vybaveno režimem Letadlo, musíte jej před vstupem na palubu letadla zapnout.
- Automobily – z důvodu možného rušení elektronických zařízení někteří výrobci vozidel zakazují používání mobilních telefonů, pokud není součástí instalace externí anténa.
- Jiná zařízení – nepoužívejte zařízení v místech, kde by mohlo způsobit poškození nebo rušení jiných elektronických zařízení.
- Rozbušky a oblasti odstřelování – v oblastech odstřelování nebo v oblastech se značkami přikazujícími vypnutí „obousměrných rádií“ nebo „elektronických zařízení“ vypněte zařízení nebo bezdrátové zařízení, aby nedošlo k narušení odstřelu.
- Potenciálně výbušné prostředí – vypínejte zařízení v prostředích s nebezpečím výbuchu a dodržujte všechny značky a pokyny. Prostředí s nebezpečím výbuchu jsou mimo jiná i ta místa, kde je doporučeno vypínat motor vozidla. Jiskření by mohlo v takovém prostředí způsobit výbuch nebo požár vedoucí ke zranění nebo dokonce úmrtí. Nezapínejte zařízení na místech, kde se pracuje s palivem, například u čerpacích stanic. Dodržujte omezení používání rádiových zařízení ve skladech a distribučních závodech paliva a v chemických závodech. Dodržujte také omezení v oblastech, kde probíhají odstřely. Než začnete zařízení používat, podívejte se, zda se nenacházíte v prostředí s nebezpečím výbuchu. Takové oblasti jsou často (nikoli však vždy) zřetelně označeny. Patří k nim například paluby lodí, chemické sklady i produktovody a oblasti, kde se ve vzduchu vyskytují chemikálie nebo částice, jako je zrní, prach nebo kovový prášek. Bezpečnost používání zařízení ve vozidlech na plynový pohon (LPG, například propan nebo butan) a v jejich okolí si ověřte u výrobce vozidla.
- Malé procento lidí může být náchylné ke ztrátám vědomí nebo záchvatům (i když je nikdy předtím neměli), pokud jsou vystaveni blikajícímu světlu nebo světelným obrazcům, například při používání LED svítidel, hraní her nebo sledování videa. Pokud u vás došlo k záchvatům nebo ztrátám vědomí nebo je máte v rodinné anamnéze, měli byste se před použitím těchto funkcí poradit se svým lékařem.

BEZPEČNOST SILNIČNÍHO PROVOZU

Při používání tohoto zařízení dodržujte místní zákony a předpisy. Pokud potřebujete zařízení používat při řízení vozidla, dodržujte tyto pokyny:

- Soustředte se na řízení. Vaší zodpovědností je především řídit bezpečně.
- Při řízení nemluvte do zařízení. Používejte handsfree.
- Když potřebujete telefonovat, nejprve vozidlo odstavte na okraji silnice a teprve poté zařízení použijte.
- Radiofrekvenční signály mohou ovlivnit elektronické systémy motorových vozidel. Další informace zjistíte u výrobce vozidla.
- V motorovém vozidle neumísťujte zařízení k airbagům ani do prostoru, kam airbasy vystřelují. Pokud by airbag vystřelil, silný náraz zařízením by mohl posádku způsobit vážné poranění.
- Pokud cestujete letadlem, přepněte zařízení do režimu Letadlo. Používání bezdrátových zařízení v letadlech může ohrozit provoz letadla a rušit bezdrátové telefonní sítě. Může být také považováno za protiprávní.

PROVOZNÍ PROSTŘEDÍ

- Zařízení nepoužívejte ani nenabíjejte v prašném, vlhkém ani znečištěném prostředí ani v prostředích s magnetickými poli. Může dojít k selhání obvodů.
- Zařízení splňuje radiofrekvenční specifikace, když je umístěno u ucha nebo ve vzdálenosti 0,5 cm od těla. Nepoužívejte příslušenství, například obal na zařízení, které obsahuje kovové součásti. Abyste dodrželi uvedené požadavky, udržujte zařízení 0,5 cm od těla.
- V době bouřky nepoužívejte zařízení, když je připojeno k nabíječce. Zabráňte tak nebezpečí způsobenému blesky.
- Když telefonujete, nedotýkejte se antény. Překrytím antény ovlivníte kvalitu hovoru a zvýšíte spotřebu energie. V důsledku toho se zkrátí výdrž na baterii při hovoru i v pohotovostním režimu.
- Při používání zařízení dodržujte místní zákony a předpisy a respektujte soukromí a práva ostatních.
- Při nabíjení by okolní teplota měla být v rozpětí od 0 °C do +40 °C. Při používání zařízení napájeného akumulátorem by teplota okolí měla být v rozpětí od °C –25 do +55 °C.

BEZPEČNOST DĚTÍ

Dodržujte všechna opatření týkající se bezpečnosti dětí. Nepůjčujte dětem zařízení ani jeho příslušenství, které obsahuje malé oddělitelné součásti, může jim hrozit riziko udušení. Zabraňte dětem v přístupu k zařízení a jeho příslušenství.

PŘÍSLUŠENSTVÍ

Používejte pouze akumulátory, nabíječky a příslušenství schválené výrobcem zařízení pro používání s tímto modelem. Použití jakéhokoli jiného typu nabíječky nebo příslušenství může zrušit platnost záruky na zařízení, porušovat místní předpisy a zákony a může být nebezpečné. Informace o dostupnosti schválených akumulátorů, nabíječek a příslušenství ve vaší oblasti získáte u prodejce zařízení.

AKUMULÁTOR A NABÍJEČKA

- Když nabíječku nepoužíváte, odpojte ji z elektrické zásuvky i od zařízení.
- Akumulátor lze nabíjet a vybíjet řádově ve stovkách cyklů, časem se ale opotřebuje.
- Používejte zdroj střídavého napájení specifikovaný v technických údajích nabíječky. Nevhodné napětí může způsobit požár nebo selhání nabíječky.
- Pokud z akumulátoru uniká elektrolyt, zabraňte jeho kontaktu s pokožkou a očima. Pokud se elektrolyt dostane do kontaktu s pokožkou nebo očima, neprodleně oči vypláchněte čistou vodou a konzultujte situaci s lékařem.
- Pokud je akumulátor deformovaný, změni barvu nebo se během nabíjení neobvykle zahřívá, okamžitě přestaňte zařízení používat, jinak může dojít k úniku elektrolytu, přehřátí akumulátoru, výbuchu nebo požáru.
- Pokud je poškozen napájecí kabel USB (například jsou obnaženy vodiče nebo je kabel zlomený) nebo se uvolní zástrčka, okamžitě přestaňte kabel používat. V opačném případě by mohlo dojít k úrazu elektrickým proudem, ke zkratu nabíječky nebo k požáru.
- Zařízení nelikvidujte v ohni, protože by mohlo vybuchnout. Akumulátor může v případě propíchnutí nebo vážného poškození i explodovat.
- Zařízení neupravujte, nepokoušejte se do něj vložit cizí předměty, neponořujte ho ani nevystavujte působení vody nebo jiných tekutin, nevystavujte ho ohni, výbuchům ani jiným rizikům.
- Chraňte zařízení před pádem. Pokud zařízení spadne, zvláště na tvrdou podložku, a máte podezření, že se poškodilo, odneste ho na kontrolu do kvalifikovaného servisního střediska. Nesprávné používání může způsobit požár, výbuch nebo jiná rizika.
- Použitá zařízení neprodleně likvidujte v souladu s místními předpisy.
- Nabíječku zapojte do síťové zásuvky, která je v těsné blízkosti zařízení. Nabíječka musí být snadno přístupná.
- Připojení k zařízení pomocí nesprávně uzemněného vybavení může způsobit zasažení zařízení elektrickým proudem a jeho trvalé poškození.

POZOR – V PŘÍPADĚ VÝMĚNY AKUMULÁTORU ZA NESPRÁVNÝ TYP HROZÍ NEBEZPEČÍ VÝBUCHU.

POUŽITÉ AKUMULÁTORY LIKVIDUJTE PODLE POKYŇŮ.

ČIŠTĚNÍ A ÚDRŽBA

- Nabíječka není vodě odolná. Udržujte ji v suchu. Chraňte nabíječku před vodou a parou. Nedotýkejte se nabíječky mokřýma rukama, může dojít ke zkratu, selhání zařízení či úrazu elektrickým proudem.
- Zařízení a nabíječku neumísťujte na místa, kde by mohly být poškozeny nárazem. V opačném případě může dojít k úniku elektrolytu, selhání zařízení, přehřátí akumulátoru, výbuchu nebo požáru.
- Nepřibližujte k zařízení magnetická paměťová média, jako jsou magnetické pásky či diskety. Záření vycházející z přístroje z nich může vymazat uložené informace.
- Neponechávejte zařízení ani nabíječku v místech s extrémně vysokými nebo nízkými teplotami. V opačném případě nemusí zařízení správně fungovat a může dojít k požáru nebo výbuchu. Při teplotách nižších než 0 °C je ovlivněn výkon akumulátoru.
- Neumisťujte do blízkosti sluchátka ostré kovové předměty, jako jsou špendlíky. Sluchátko může takové předměty přitáhnout a ublížit vám.
- Před čištěním nebo údržbou zařízení ho vypněte a odpojte od nabíječky.

- K čištění zařízení a nabíječky nepoužívejte chemická rozpouštědla, prášky ani jiné chemické látky (například alkohol a benzen). V opačném případě by mohlo dojít k poškození zařízení nebo požáru. Zařízení můžete čistit měkkým antistatickým hadříkem.
- Zařízení ani příslušenství nedemontujte, jinak na zařízení a příslušenství přestane platit záruka a výrobce nebude povinen hradit škody.
- Pokud se část displeje po kontaktu s tvrdými předměty rozbije, nedotýkejte se displeje ani se nesnažte poškozenou část odstranit. V tomto případě ihned přestaňte zařízení používat a obraťte se na autorizované servisní středisko.

Míru vystavení záření můžete snížit následujícími kroky:

- používejte mobilní telefon v dobrých příjmových podmínkách,
- používejte soupravu hands-free,
- těhotné ženy by měly držet mobilní telefon co nejdál od břicha,
- používejte zařízení co nejdál od genitálií.

UMÍSTĚNÍ ŠTÍTKU

Vyjměte kryt SIM karty, vytáhněte přihrádku na SIM kartu a potom vytáhněte papírovou přihrádku, na které najdete štítek.

OCHRANA PŘED ZTRÁTOU SLUCHU



Chcete-li zabránit možnému poškození sluchu, neposlouchejte dlouhodobě hlasité zvuky.

SHODA S PRAVIDLY CE/UKCA (SAR)

Toto zařízení splňuje doporučení Rady (1999/519/ES) o omezení expozice osob elektromagnetickým polím prostředky na ochranu zdraví.

Tyto limity jsou součástí rozsáhlých doporučení na ochranu veřejnosti. Tato doporučení byla připravena a zkontrolována nezávislými vědeckými organizacemi na základě pravidelného a důkladného ověřování vědeckých studií. Měrná jednotka pro limit doporučený pro mobilní zařízení Evropskou radou je „specifická míra absorpce“ (Specific Absorption Rate, SAR) a limit SAR je v průměru 2,0 W/kg na 10 gramů tkáně. Zařízení splňuje požadavky mezinárodní komise pro ochranu před neionizujícím zářením (ICNIRP).

Toto zařízení bylo testováno při nošení na těle a splňuje požadavky komise ICNIRP a evropské normy EN 62209-2 na vystavení radiofrekvenční energii při používání s určeným příslušenstvím. Používání jiného příslušenství obsahujícího kovy nemusí zaručovat shodu s požadavky komise ICNIRP na vystavení radiofrekvenční energii.

Hodnota SAR se měří na zařízení ve vzdálenosti 5 mm od těla, při vysílání na nejvyšší certifikovaný výstupní výkon ve všech frekvenčních pásmech zařízení.

Nejvyšší hlášené samostatné hodnoty SAR na 10 g podle předpisů CE/UKCA pro tento telefon jsou uvedeny zde:

SAR u hlavy: 0,928 W/kg, SAR u těla: 1,506 W/kg, SAR u končetin: 3,036 W/kg.

Nejvyšší hlášené současné hodnoty SAR na 10 g podle předpisů CE/UKCA pro tento telefon jsou uvedeny zde:

SAR u hlavy: 0,928 W/kg, SAR u těla: 1,518 W/kg, SAR u končetin: 3,101 W/kg.

Ke snížení vystavení radiofrekvenční energii používejte hands-free zařízení nebo jiné podobné způsoby, jak zařízení udržet dále od hlavy a těla. Aby míra vystavení účinkům záření zůstala na úrovních dosažených v testech nebo pod nimi, je třeba zařízení nosit alespoň 5 mm od těla.

Používejte pouze držáky na opasek, pouzdra a jiné podobné příslušenství nošené na těle, které neobsahují kovové součásti. Pouzdra s kovovými součástmi mohou změnit radiofrekvenční výkon zařízení, včetně jeho dodržování pravidel vystavení radiofrekvenčnímu záření, způsobem, který nebyl testován ani certifikován. Použití takového příslušenství je proto vhodné se vyvarovat.

PŘEDPISY FCC

Tento mobilní telefon je v souladu s částí 15 předpisů FCC. Provoz podléhá následujícím dvěma podmínkám:

- (1) Toto zařízení nesmí způsobovat nežádoucí rušení signálu a (2) toto zařízení musí přijmout jakékoli vnější rušení, včetně rušení, které by mohlo způsobit nežádoucí činnost.

Tento mobilní telefon byl vyzkoušen a splňuje limity pro digitální zařízení třídy B podle části 15 pravidel FCC. Účelem těchto limitů je poskytovat rozumnou ochranu před škodlivým rušením při instalaci v obytných zónách. Toto zařízení generuje, používá a může vyzařovat radiofrekvenční energii, a pokud není nainstalováno a používáno v souladu s pokyny, může způsobovat škodlivé rušení rádiové komunikace.

Neexistuje však žádná záruka toho, že při konkrétní instalaci k rušení nedojde. Pokud toto zařízení způsobuje škodlivé rušení příjmu rádiového a televizního vysílání, což lze ověřit vypnutím a zapnutím zařízení, je vhodné, aby uživatel zkusil rušení napravit jedním nebo více z následujících opatření:

- Změnit orientaci nebo umístění přijímací antény.
- Zvětšit vzdálenost mezi zařízením a přijímačem.
- Připojit zařízení do zásuvky v jiném okruhu, než ke kterému je připojen přijímač.
- Zeptat se prodejce nebo zkušeného radiotelevizního technika.

POZNÁMKA FCC:

Upozornění: Změny a úpravy, které nejsou výslovně povoleny subjektem zodpovědným za dodržování předpisů, mohou vést ke zrušení vašeho oprávnění k provozování zařízení.

INFORMACE O VYSTAVENÍ RADIOFREKVENČNÍMU ZÁŘENÍ (SAR)

Tento mobilní telefon je konstruován a vyráběn tak, aby nepřekračoval limity vyzařování pro vystavení radiofrekvenční energii stanovené komisí FCC v USA.

Během testování hodnot SAR bylo toto zařízení nastaveno tak, aby vysílalo na nejvyšší certifikované úrovni výkonu ve všech testovaných frekvenčních pásmech, a umístěno v polohách, které simulují vystavení účinkům radiofrekvenčního (RF) záření při použití přímo u hlavy a ve vzdálenosti 10 mm od těla. Ačkoliv je hodnota SAR zjišťována při nejvyšší certifikované úrovni výkonu, může být skutečná hodnota SAR během používání zařízení obvykle mnohem nižší než maximální hodnota. Důvodem je, že ačkoli telefon může pracovat na více úrovních výkonu, je navržen tak, aby používal pouze výkon potřebný pro připojení k síti. Obecně platí, že čím blíže budete k bezdrátové anténě základní stanice, tím nižší bude používaný výkon.

Směrnice pro vystavení účinkům radiofrekvenčního (RF) záření vztahující se na bezdrátová zařízení používá měrnou jednotku známou jako specifická míra absorpce neboli SAR (Specific Absorption Rate).

Limit SAR stanovený komisí FCC je 1,6 W/kg.

Tento mobilní telefon splňuje limity SAR pro obecnou populaci / nekontrolované prostředí uvedené v normě ANSI/IEEE C95.1-1992 a byl testován v souladu s metodami a postupy měření stanovenými v normě IEEE1528. Komise FCC udělila schválení zařízení pro tento model telefonu se všemi uvedenými úrovněmi SAR, které byly vyhodnoceny v souladu se směrnicemi pro vystavení radiofrekvenční (RF) energii vydanými komisí FCC. Informace o hodnotách SAR tohoto modelu telefonu jsou uloženy u komise FCC a lze je zjistit v části Display Grant (Zobrazit schválení) na adrese www.fcc.gov/oet/ea/fccid po vyhledání FCC ID: ZL5B40E.

Nejvyšší hodnota SAR vykázaná pro tento mobilní telefon při používání u hlavy je 0,98 W/kg a při používání u těla 0,83 W/kg.

Ačkoli mohou mezi úrovněmi SAR u různých telefonů a v různých polohách existovat rozdíly, všechny splňují vládní požadavky.

Splnění limitů SAR při nošení u těla odpovídá vzdálenosti 15 mm mezi zařízením a lidským tělem. Aby míra vystavení účinkům radiofrekvenčního (RF) záření zůstala na uváděné úrovni nebo pod ní, noste toto zařízení alespoň 15 mm od těla. Pokud chcete zajistit bezpečnější nošení zařízení u těla, použijte pouzdra nebo spony na opasek, které neobsahují kovové součásti a zaručují zachování 15mm vzdálenosti mezi tímto zařízením a vaším tělem.

Splnění limitů pro vystavení radiofrekvenční (RF) energii v případě jakéhokoli příslušenství určeného pro nošení u těla, které obsahuje kov, nebylo testováno a certifikováno, a proto byste neměli takové příslušenství pro nošení u těla používat.

INFORMACE O LIKVIDACI A RECYKLACI

Tento symbol na zařízení a všech dodaných akumulátorech znamená, že by neměly být likvidovány jako běžný domovní odpad. Nevhazujte zařízení ani akumulátory do netříděného komunálního odpadu. Zařízení a akumulátory je třeba na konci jejich životnosti odevzdat na certifikovaném sběrném místě pro účely recyklace nebo řádné likvidace.



Bližší informace o recyklaci tohoto zařízení či akumulátorů získáte na místním úřadě, u subjektu, který zajišťuje likvidaci domovního odpadu, nebo u prodejce, u kterého jste si zařízení koupili.

Likvidace tohoto zařízení podléhá směrnici Evropské unie o odpadních elektrických a elektronických zařízeních (OEEZ). Důvodem pro oddělení odpadních elektrických a elektronických zařízení a akumulátorů od ostatního odpadu je minimalizace potenciálních dopadů na životní prostředí a na lidské zdraví v důsledku nebezpečných látek, které mohou být v těchto předmětech obsaženy.

SNÍŽENÍ MNOŽSTVÍ NEBEZPEČNÝCH LÁTEK

Toto zařízení splňuje požadavky nařízení EU o registraci, hodnocení, povolování a omezování chemických látek (REACH) (nařízení EU (ES) č. 1907/2006 (REACH) Evropského parlamentu a Rady) a směrnice o omezování používání některých nebezpečných látek (směrnice 2011/65/EU (RoHS)

a její pozměňující směrnice (EU) 2015/863 Evropského parlamentu a Rady). Bližší informace o shodě zařízení s požadavky REACH naleznete na internetových stránkách www.catphones.com/certification. Doporučujeme vám navštěvovat tyto stránky pravidelně, abyste měli aktuální informace.

SHODA S POŽADAVKY PŘEDPISŮ EU

Výrobce tímto prohlašuje, že toto zařízení splňuje základní požadavky a ostatní příslušná ustanovení směrnice 2014/53/EU. Prohlášení o shodě najdete na webové stránce: www.catphones.com/support/

POZNÁMKA:

Dodržujte předpisy platné v místě, kde budete zařízení používat. Používání tohoto zařízení může být v některých nebo všech členských státech Evropské unie (EU) omezeno.

Některá pásma nemusí být ve všech zemích nebo oblastech k dispozici. Bližší informace vám poskytne místní operátor. Maximální přenášený radiofrekvenční výkon ve frekvenčních pásmech, která rádiové zařízení používá:

Maximální výkon pro všechna pásma je menší než nejvyšší limitní hodnota uvedená v příslušné harmonizované normě.

Jmenovité limity pro frekvenční pásma a vysílací výkon platné pro toto rádiové zařízení jsou následující:

Pásma	Vysílací výkon (dBm)
GSM 900	33
GSM 1800	30
WCDMA B1	22
WCDMA B8	23
FDD-LTE B1	22
FDD-LTE B3	23
FDD-LTE B7	23
FDD-LTE B8	23,5
FDD-LTE B20	23,5
FDD-LTE B28	23,5
BT/EDR	9,5

TECHNICKÉ ÚDAJE TELEFONU CAT B40

Operační systém	Proprietární Unisoc
Procesor	Unisoc T117
Paměť	128 MB RAM 64 MB ROM
Mobilní síť	2G GSM 2, 3, 5, 8 3G UMTS 1, 2, 5, 8 4G LTE 1, 3, 7, 8, 28
Displej	Velikost 2,4", 240×320, QVGA
Fotoaparát	2 MPx, pouze zadní fotoaparát
Možnosti připojení	Zvukový konektor: 3,5 mm Bluetooth: 5.0 USB: USB-C 2.0 Typ SIM karty: nano SIM
Akumulátor	1800 mAH
Ostatní	Stupeň krytí: IP69 Pád: 1,8 m
Rozměry	145 × 62 × 18 mm
Hmotnost	157 g

*Design a technické údaje zařízení mohou podléhat změnám bez předchozího upozornění.

EU PROHLÁŠENÍ O SHODĚ

Výrobce:

Název: Bullitt Mobile Limited

Adresa: One Valpy, Valpy Street, Reading, Berkshire, RG1 1AR, Spojené království

Rádiové zařízení:

Model: CAT B40

Předmět prohlášení: mobilní telefon

Verze softwaru související s rádiem: dvě SIM karty: LTE_D03140.10_B40
jedna SIM karta: LTE_S03140.10_B40

Dodávané příslušenství a součásti: akumulátor, kabel USB, sluchátka

My, společnost Bullitt Mobile Limited, prohlašujeme na vlastní odpovědnost, že výše uvedený výrobek vyhovuje příslušným předpisům Unie o harmonizaci:

Směrnice RE (2014/53/EU), směrnice RoHS (2011/65/EU) a (EU) 2015/863

Byly použity následující harmonizované či jiné příslušné normy:

1. Zdraví a bezpečnost (článek 3.1(a) směrnice RE)

- EN IEC 62368-1:2020+A11:2020
- EN 50360:2017
- EN 50566:2017
- EN 62209-1:2016
- EN 62209-2:2010+A1:2019
- EN 62479:2010
- EN 50663:2017
- EN 50332-1:2013
- EN 50332-2:2013

2. Elektromagnetická kompatibilita (článek 3.1 (b) směrnice RE)

- EN 301 489-1 V2.2.3 (2019-11)
- EN 301 489-17 V3.2.4 (2020-09)
- Návrh EN 301 489-52 V1.1.0 (2016-11)
- EN 55032:2015+A11:2020
- EN 55035:2017

3. Využití radiofrekvenčního spektra (článek 3.2 směrnice RE)

- EN 300 328 V2.2.2 (2019-07)
- EN 301 511 V12.5.1 (2017-03)
- EN 301 908-1 V13.1.1 (2019-11)
- EN 301 908-2 V13.1.1 (2020-06)
- EN 301 908-13 V13.1.1 (2019-11)
- EN 303 345-1 V1.1.1 (2019-06)
- Návrh EN 303 345-3 V1.1.0 (2019-11)

Notifikovaný subjekt (název: **Element Materials Technology Portland-Evergreen, Inc.**, ID: **0981**) provedl posouzení shody podle přílohy III, modulu B směrnice 2014/53/EU o rádiových zařízeních a vydal certifikát o přezkoušení typu EU (ref. č.: ENW21RED1092) pokrývající základní požadavky článků 3.1a, 3.1b, 3.2.

Podepsáno za a jménem: Bullitt Mobile Limited

Místo: One Valpy, Valpy Street, Reading, Berkshire, England RG1 1AR, datum: 30. března 2021

Jméno: Arlen Huang, **funkce:** ředitel kvality, **podpis:**

Prohlášení o shodě pro Spojené království

Výrobce:

Název: Bullitt Mobile Limited

Adresa: One Valpy, Valpy Street, Reading, Berkshire, RG1 1AR, Spojené království

Rádiové zařízení:

Model: CAT B40

Předmět prohlášení: Mobilní telefon

Verze softwaru související s rádiem: dvě SIM karty: LTE_D03140.10_B40
jedna SIM karta: LTE_S03140.10_B40

Dodávané příslušenství a součásti: Akumulátor, kabel USB, sluchátka

My, společnost Bullitt Mobile Limited, prohlašujeme na vlastní odpovědnost, že výše uvedený výrobek vyhovuje příslušným předpisům Unie o harmonizaci:

Předpisy o rádiových zařízeních z roku 2017 (SI 2017 č. 1206, ve znění pozdějších předpisů)

Byly použity následující harmonizované či jiné příslušné normy:

Byly použité následující určené či jiné příslušné normy:

1. Zdraví a bezpečnost (předpis UK RER 6(1)(a))

- BS EN IEC 62368-1:2020+A11:2020
- BS EN 50360:2017
- BS EN 50566:2017
- BS EN 62209-1:2016
- BS EN 62209-2:2010+A1:2019
- BS EN 62479:2010
- BS EN 50663:2017
- BS EN 50332-1:2013
- BS EN 50332-2:2013

2. Elektromagnetická kompatibilita (předpis UK RER 6(1)(b))

- EN 301 489-1 V2.2.3 (2019-11)
- EN 301 489-17 V3.2.4 (2020-09)
- Návrh EN 301 489-52 V1.1.0 (2016-11)
- BS EN 55032:2015+A11:2020
- BS EN 55035:2017+A11:2020

3. Využití radiofrekvenčního spektra (předpis UK RER 6(2))

- EN 300 328 V2.2.2 (2019-07)
- EN 301 511 V12.5.1 (2017-03)
- EN 301 908-1 V13.1.1 (2019-11)
- EN 301 908-2 V13.1.1 (2020-06)
- EN 301 908-13 V13.1.1 (2019-11)
- EN 303 345-1 V1.1.1 (2019-06)
- Návrh EN 303 345-3 V1.1.0 (2019-11)

Schválený subjekt (název: Element Materials Technology Warwick Ltd., ID: 0891) provedl posouzení shody podle přílohy 3, části B předpisů o rádiových zařízeních z roku 2017 (SI 2017 č. 1206, ve znění pozdějších předpisů) a vydal certifikát o přezkoušení typu UK (ref. č.: EMA21RER0005) pokrývající základní požadavky článků 6(2), 6(1)(a), 6(1)(b).

Podepsáno za a jménem: Bullitt Mobile Limited

Místo: One Valpy, Valpy Street, Reading, Berkshire, Anglie RG1 1AR, datum: 30. března 2021

Jméno: Arlen Huang, **funkce:** ředitel kvality, **podpis:**



© 2021 Caterpillar. Všechna práva vyhrazena. CAT, CATERPILLAR, LET'S DO THE WORK, jejich příslušná loga, designy „Caterpillar Yellow“, „Power Edge“ a Cat „Modern Hex“, stejně jako firemní a produktová označení uvedená v tomto dokumentu, jsou ochrannými známkami společnosti Caterpillar a nelze je používat bez svolení. www.cat.com / www.caterpillar.com

Společnost Bullitt Mobile Ltd. je držitelem licence společnosti Caterpillar Inc.

Ochranné známky společnosti Bullitt Mobile Ltd. a třetích stran jsou majetkem příslušných vlastníků.