



Cat® B40

Εγχειρίδιο χρήστη

ΠΡΟΦΥΛΑΞΕΙΣ ΑΣΦΑΛΕΙΑΣ – ΔΙΑΒΑΣΤΕ ΠΡΙΝ ΑΠΟ ΤΗ ΧΡΗΣΗ

- Διαβάστε το παρόν εγχειρίδιο και τις συνιστώμενες προφυλάξεις ασφαλείας προσεκτικά για να διασφαλίσετε τη σωστή χρήση αυτής της συσκευής.
- Παρά την ανθεκτική κατασκευή της, πρέπει να αποφεύγεται η πρόσκρουση, η ρίψη, η σύνθλιψη, η κάμψη ή η διάτρηση της συσκευής.
- Μην ενεργοποιείτε τη συσκευή σε περίπτωση που απαγορεύεται η χρήση συσκευών ή όταν ενδέχεται να προκαλέσει παρεμβολές ή κίνδυνο.
- Ποτέ μη χρησιμοποιείτε τη συσκευή σας κατά την οδήγηση.
- Πάντα ακολουθείτε τους κανόνες χρήσης συσκευών σε νοσοκομεία και εγκαταστάσεις υγειονομικής περίθαλψης και απενεργοποιείτε την κοντά σε ιατρικές συσκευές.
- Για ασθενείς με ιατρικά εμφυτεύματα (καρδιά, αρθρώσεις κ.λπ.), διατηρείτε τη συσκευή σε απόσταση 15 εκ. από το εμφύτευμα και τοποθετείτε τη στην απέναντι πλευρά από το εμφύτευμα.
- Απενεργοποιείτε τη συσκευή ή ενεργοποιείτε τη λειτουργία πτήσης όταν βρίσκεστε σε αεροσκάφος, καθώς ενδέχεται να προκαλέσει παρεμβολές.
- Απενεργοποιείτε τη συσκευή κοντά σε ηλεκτρονικές συσκευές υψηλής ακριβείας, καθώς υπάρχει ενδεχόμενο να επηρεάσει τις επιδόσεις τους.
- Μην επιχειρείτε να αποσυναρμολογήσετε τη συσκευή ή τα εξαρτήματά της. Η συντήρηση ή επισκευή της πρέπει να πραγματοποιείται μόνο από ειδικευμένο προσωπικό.
- Μην τοποθετείτε τη συσκευή ή τα βοηθητικά της εξαρτήματα σε περιέκτες με ισχυρό ηλεκτρομαγνητικό πεδίο.
- Μην τοποθετείτε μαγνητικά μέσα αποθήκευσης κοντά στη συσκευή. Η ακτινοβολία από τη συσκευή ενδέχεται να διαγράψει τις πληροφορίες που είναι αποθηκευμένες σε αυτά.
- Μη χρησιμοποιείτε τη συσκευή σε περιβάλλον όπου υπάρχουν εύφλεκτα αέρια, όπως σε πρατήρια καυσίμων.
- Διατηρείτε τη συσκευή και τα βοηθητικά της εξαρτήματα μακριά από μικρά παιδιά. Μην επιτρέπετε σε παιδιά να χρησιμοποιούν τη συσκευή χωρίς καθοδήγηση.
- Να τηρείτε τους νόμους ή τους κανονισμούς σχετικά με τη χρήση ασύρματων συσκευών, σεβόμενοι την ιδιωτική ζωή και τα νόμιμα δικαιώματα των άλλων.
- Τηρείτε αυστηρά τις σχετικές οδηγίες του παρόντος εγχειριδίου κατά τη χρήση του καλωδίου USB, διαφορετικά η συσκευή ή ο υπολογιστής σας ενδέχεται να υποστεί βλάβη.

ΑΝΑΚΟΙΝΩΣΗ ΝΟΜΙΚΟΥ ΠΕΡΙΕΧΟΜΕΝΟΥ

© 2021 Caterpillar. Με την επιφύλαξη παντός δικαιώματος. Τα «CAT», «CATERPILLAR», «LET'S DO THE WORK», τα αντίστοιχα λογότυπα τους, τα εμπορικά περιβλήματα της Cat «Caterpillar Yellow», «Power Edge» και «Modern Hex», καθώς και η εταιρική ταυτότητα και η ταυτότητα προϊόντος που χρησιμοποιούνται στο παρόν αποτελούν εμπορικά σήματα της Caterpillar και απαγορεύεται να χρησιμοποιούνται χωρίς άδεια.

Η Bullitt Mobile Ltd. είναι κάτοχος άδειας της Caterpillar Inc.

Τα εμπορικά σήματα της Bullitt Mobile Ltd. και τρίτων ανήκουν στους αντίστοιχους κατόχους τους.

Απαγορεύεται η αναπαραγωγή ή διαβίβαση οποιουδήποτε μέρους του παρόντος εγγράφου, σε οποιαδήποτε μορφή και με οποιοδήποτε μέσο, χωρίς προηγούμενη έγγραφη συγκατάθεση της Caterpillar Inc.

Το προϊόν που περιγράφεται στο παρόν εγχειρίδιο ενδέχεται να περιλαμβάνει λογισμικό που προστατεύεται από πνευματικά δικαιώματα και πιθανούς δικαιιοπαρόχους. Οι πελάτες δεν επιτρέπεται να προβαίνουν σε αναπαραγωγή, διανομή, τροποποίηση, αποσυμπίληση, αποσυναρμολόγηση, αποκρυπτογράφηση, εξαγωγή, αντίστροφη μηχανίκευση, εκμίσθωση, εκχώρηση ή παραχώρηση περαιτέρω άδειας του εν λόγω λογισμικού ή υλικού με οποιονδήποτε τρόπο, εκτός εάν οι συγκεκριμένοι περιορισμοί απαγορεύονται από την ισχύουσα νομοθεσία ή εάν αυτές οι ενέργειες έχουν εγκριθεί από τους αντίστοιχους κατόχους των πνευματικών δικαιωμάτων βάσει αδειάς.

Το σήμα και τα λογότυπα Bluetooth® είναι καταχωρισμένα εμπορικά σήματα της Bluetooth SIG, Inc. και οποιαδήποτε χρήση των εν λόγω σημάτων από την Bullitt Group διέπεται από άδεια χρήσης. Όλα τα υπόλοιπα εμπορικά σήματα και οι εμπορικές ονομασίες τρίτων ανήκουν στους αντίστοιχους κατόχους τους.

ΕΙΔΟΠΟΙΗΣΗ

Ορισμένες λειτουργίες του προϊόντος και των βοηθητικών του εξαρτημάτων που περιγράφονται στο παρόν βασίζονται στο εγκατεστημένο λογισμικό και στις δυνατότητες και ρυθμίσεις του τοπικού δικτύου και, επομένως, ενδέχεται να μην είναι ενεργοποιημένες ή να περιορίζονται από τους διαχειριστές τοπικού δικτύου ή τους παροχείς υπηρεσιών δικτύου. Ως εκ τούτου, οι λειτουργίες που περιγράφονται στο παρόν εγχειρίδιο ενδέχεται να μην αντιστοιχούν επακριβώς στο προϊόν ή τα βοηθητικά εξαρτήματα του προϊόντος που αγοράσατε.

Ο κατασκευαστής διατηρεί το δικαίωμα αλλαγής ή τροποποίησης των πληροφοριών ή των προδιαγραφών που αναφέρονται στο παρόν εγχειρίδιο χωρίς προηγούμενη ειδοποίηση ή άλλη υποχρέωση.

Ο κατασκευαστής δεν είναι υπεύθυνος για τη νομιμότητα και την ποιότητα οποιουδήποτε προϊόντος μεταφορτώνετε ή λαμβάνετε μέσω αυτής της συσκευής, όπως κείμενα, φωτογραφίες, μουσική, ταινίες και μη ενσωματωμένο λογισμικό με προστασία πνευματικών δικαιωμάτων. Φέρετε την ευθύνη για οποιεσδήποτε συνέπειες τυχόν προκύπτουν από την εγκατάσταση ή τη χρήση των προαναφερόμενων προϊόντων σε αυτήν τη συσκευή.

ΚΑΝΟΝΙΣΜΟΙ ΕΙΣΑΓΩΓΩΝ ΚΑΙ ΕΞΑΓΩΓΩΝ

Οι πελάτες πρέπει να συμμορφώνονται με όλους τους ισχύοντες νόμους και κανονισμούς περί εξαγωγών και εισαγωγών. Οι πελάτες πρέπει να λαμβάνουν όλες τις απαραίτητες κρατικές άδειες και άδειες χρήσης για την εξαγωγή, την επανεξαγωγή ή την εισαγωγή του προϊόντος που αναφέρεται στο παρόν εγχειρίδιο, συμπεριλαμβανομένου του λογισμικού και των τεχνικών δεδομένων.

ΠΕΡΙΕΧΟΜΕΝΑ

ΚΑΛΩΣ ΗΡΘΑΤΕ ΣΤΟ CAT® B40.....	6
ΔΙΑΠΙΣΤΕΥΤΗΡΙΑ ΣΤΙΒΑΡΟΤΗΤΑΣ.....	6
ΤΙ ΥΠΑΡΧΕΙ ΜΕΣΑ ΣΤΟ ΚΟΥΤΙ.....	7
ΒΑΣΙΚΕΣ ΛΕΙΤΟΥΡΓΙΕΣ.....	7
ΞΕΚΙΝΩΝΤΑΣ.....	8
ΤΟΠΟΘΕΤΗΣΗ ΚΑΡΤΑΣ/-ΩΝ SIM ΚΑΙ/Η ΚΑΡΤΑΣ ΜΝΗΜΗΣ.....	8
ΦΟΡΤΙΣΗ ΤΗΣ ΜΠΑΤΑΡΙΑΣ.....	8
ΣΗΜΑΝΤΙΚΕΣ ΠΛΗΡΟΦΟΡΙΕΣ ΣΧΕΤΙΚΑ ΜΕ ΤΗ ΜΕΛΛΟΝΤΙΚΗ ΧΡΗΣΗ ΤΗΣ ΜΠΑΤΑΡΙΑΣ.....	9
ΕΝΕΡΓΟΠΟΙΗΣΗ/ΑΠΕΝΕΡΓΟΠΟΙΗΣΗ ΤΗΣ ΣΥΣΚΕΥΗΣ ΣΑΣ.....	9
ΑΡΧΙΚΗ ΟΘΟΝΗ.....	9
ΚΥΡΙΟ ΜΕΝΟΥ.....	10
ΚΛΕΙΔΩΜΑ ΚΑΙ ΞΕΚΛΕΙΔΩΜΑ ΤΗΣ ΟΘΟΝΗΣ.....	10
ΚΛΕΙΔΩΜΑ ΤΗΣ ΟΘΟΝΗΣ.....	10
ΞΕΚΛΕΙΔΩΜΑ ΤΗΣ ΟΘΟΝΗΣ.....	10
ΠΛΑΙΣΙΟ ΕΙΔΟΠΟΙΗΣΕΩΝ.....	11
ΕΙΔΟΠΟΙΗΣΕΙΣ ΚΑΙ ΠΛΗΡΟΦΟΡΙΕΣ ΚΑΤΑΣΤΑΣΗΣ.....	11
ΜΕΤΑΦΟΡΑ ΜΕΣΩΝ ΠΡΟΣ ΚΑΙ ΑΠΟ ΤΗ ΣΥΣΚΕΥΗ ΣΑΣ.....	11
ΠΡΑΓΜΑΤΟΠΟΙΗΣΗ ΤΗΛΕΦΩΝΙΚΗΣ ΚΛΗΣΗΣ.....	12
ΕΠΑΦΕΣ.....	13
SMS ΚΑΙ MMS.....	15
BLUETOOTH®.....	16
ΛΗΨΗ ΦΩΤΟΓΡΑΦΙΩΝ ΚΑΙ ΚΑΤΑΓΡΑΦΗ ΒΙΝΤΕΟ.....	17
ΑΚΡΟΑΣΗ ΡΑΔΙΟΦΩΝΟΥ FM.....	18
ΧΡΗΣΗ ΑΛΛΩΝ ΕΦΑΡΜΟΓΩΝ.....	18
ΗΜΕΡΟΛΟΓΙΟ.....	18
ΕΥΠΝΗΤΗΡΙ.....	19
ΧΡΟΝΟΜΕΤΡΟ.....	19
ΑΡΙΘΜΟΜΗΧΑΝΗ.....	19
ΠΑΓΚΟΣΜΙΑ ΩΡΑ.....	19
ΜΕΤΑΤΡΟΠΗ ΜΟΝΑΔΩΝ.....	20
ΔΙΑΧΕΙΡΙΣΗ ΤΗΣ ΣΥΣΚΕΥΗΣ.....	20
ΡΥΘΜΙΣΗ ΗΧΟΥ ΚΛΗΣΗΣ.....	21
ΔΙΑΜΟΡΦΩΣΗ ΡΥΘΜΙΣΕΩΝ ΤΗΛΕΦΩΝΟΥ.....	22
ΠΡΟΣΤΑΣΙΑ ΤΗΣ ΣΥΣΚΕΥΗΣ.....	22
ΕΠΑΝΑΦΟΡΑ ΤΗΣ ΣΥΣΚΕΥΗΣ.....	22
ΠΑΡΑΡΤΗΜΑ.....	23
ΠΡΟΛΗΨΗ ΑΠΩΛΕΙΑΣ ΑΚΟΗΣ.....	26

ΣΥΜΜΟΡΦΩΣΗ SAR ΚΑΤΑ CE/UKCA.....	26
ΚΑΝΟΝΙΣΜΟΣ FCC.....	27
ΠΛΗΡΟΦΟΡΙΕΣ ΕΚΘΕΣΗΣ ΣΕ ΡΑΔΙΟΣΥΧΝΟΤΗΤΕΣ (SAR).....	27
ΠΛΗΡΟΦΟΡΙΕΣ ΑΠΟΡΡΙΨΗΣ ΚΑΙ ΑΝΑΚΥΚΛΩΣΗΣ.....	28
ΜΕΙΩΣΗ ΤΩΝ ΕΠΙΚΙΝΔΥΝΩΝ ΟΥΣΙΩΝ	29
ΣΥΜΜΟΡΦΩΣΗ ΜΕ ΤΟΥΣ ΚΑΝΟΝΙΣΜΟΥΣ ΤΗΣ ΕΕ	29
ΠΡΟΔΙΑΓΡΑΦΕΣ CAT B40	30
ΔΗΛΩΣΗ ΣΥΜΜΟΡΦΩΣΗΣ.....	31

ΚΑΛΩΣ ΗΡΘΑΤΕ ΣΤΟ CAT® B40

Το στιβαρό κινητό τηλέφωνο Cat B40 είναι κατασκευασμένο για να αντέχει στις δύσκολες συνθήκες που αντιμετωπίζετε κάθε μέρα, τόσο στη δουλειά όσο και στη διασκέδαση. Κατασκευασμένο με τις πιο αυστηρές προδιαγραφές και με μπαταρία μεγάλης διάρκειας, το Cat B40 δε θα σας απογοητεύσει.

Το νέο σας κινητό τηλέφωνο είναι πιστοποιημένο βάσει του προτύπου του κλάδου ως προς τη στιβαρότητα και την αντοχή στο νερό και τη σκόνη. Κατασκευασμένο να αντέχει επαναλαμβανόμενες δοκιμές πτώσης σε σκυρόδεμα από ύψη έως 1,8 μέτρα και να είναι ανθεκτικό στη σκόνη και σε ακραίες θερμοκρασίες, το Cat B40 θα επιβιώσει στα στις πιο δύσκολες συνθήκες.

Με χαρακτηριστικά όπως η μπαταρία υψηλής χωρητικότητας, ο φακός και ο χώρος αποθήκευσης με δυνατότητα επέκτασης έως 32 GB, το τηλέφωνο Cat θα αποδειχθεί χρήσιμο, βοηθώντας σας να αξιοποιείτε στο έπακρο την πολυάσχολη ημέρα σας.

ΔΙΑΠΙΣΤΕΥΤΗΡΙΑ ΣΤΙΒΑΡΟΤΗΤΑΣ

ΠΤΩΣΗ ΤΗΣ ΣΥΣΚΕΥΗΣ ΣΑΣ:

- Επιτρέπεται: Να χρησιμοποιείτε τη συσκευή σας σε ύψος έως 1,8 μέτρων –είναι ανθεκτική σε αυτό το εύρος ύψους.
- Απαγορεύεται: Μην πετάξετε τη συσκευή με δύναμη ούτε να τη ρίξετε από ύψος μεγαλύτερο των 1,8 μέτρων –είναι ανθεκτική, αλλά όχι άφθαρτη.

ΑΝΤΟΧΗ ΣΤΟ ΝΕΡΟ:

- Επιτρέπεται: Να χρησιμοποιείτε τη συσκευή σε συνθήκες με υγρασία. Βεβαιωθείτε ότι όλα τα εξαρτήματα και τα καλύμματα είναι κλεισμένα σωστά πριν από τη χρήση σε νερό. Η συσκευή μπορεί να αντέξει σε βάθος 1,2 μέτρων για έως και 35 λεπτά.
- Απαγορεύεται: Μην επιχειρήσετε να τη χρησιμοποιήσετε για περισσότερο από 35 λεπτά σε βάθος 1,2 μέτρων ή σε βάθος μεγαλύτερο των 1,2 μέτρων.

ΑΝΤΟΧΗ ΣΤΗ ΣΚΟΝΗ ΚΑΙ ΤΙΣ ΓΡΑΤΣΟΥΝΙΕΣ:

- Επιτρέπεται: Να χρησιμοποιείτε τη συσκευή σας σε συνθήκες με χώμα ή σκόνη. Το Cat B40 διαθέτει πιστοποιήσεις IP68 και IP69, πρότυπο μέτρο του κλάδου για την ανθεκτικότητα.

ΑΚΡΑΙΕΣ ΘΕΡΜΟΚΡΑΣΙΕΣ:

- Επιτρέπεται: Να χρησιμοποιείτε τη συσκευή σας εντός εύρους θερμοκρασιών -25°C έως $+55^{\circ}\text{C}$. Μπορεί επίσης να αντέξει ακραίες μεταβολές της θερμοκρασίας: εναλλαγή μεταξύ κρύου και ζεστού ή αντίστροφα πολύ γρήγορα.
- Απαγορεύεται: Να χρησιμοποιείτε τη συσκευή εκτός του λειτουργικού εύρους -25°C έως $+55^{\circ}\text{C}$.

ΤΙ ΥΠΑΡΧΕΙ ΜΕΣΑ ΣΤΟ ΚΟΥΤΙ

- Τηλέφωνο
- Σύντομος οδηγός έναρξης
- Εγγύηση
- Καλώδιο τροφοδοσίας USB
- Καρφίτσα εξαγωγής SIM

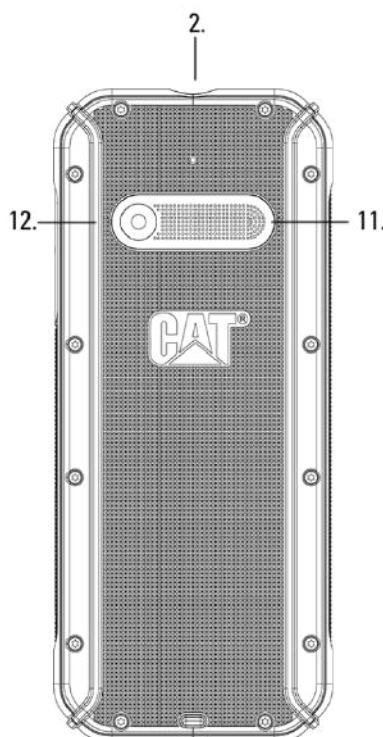
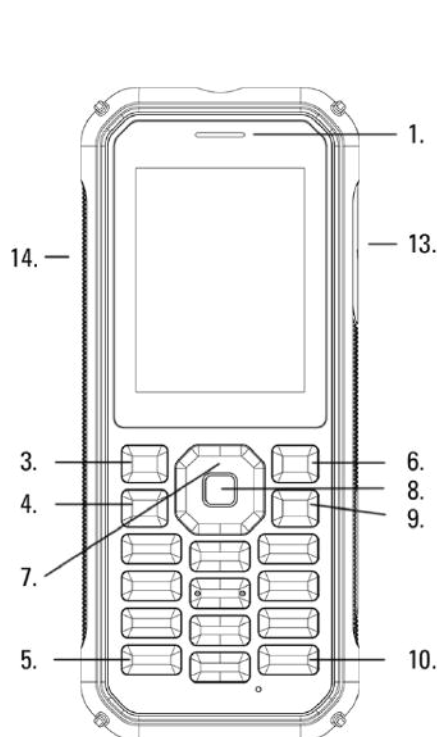

1. ΑΚΟΥΣΤΙΚΟ
2. ΦΑΚΟΣ
3. ΑΡΙΣΤΕΡΟ ΠΡΟΓΡΑΜΜΑΤΙΖΟΜΕΝΟ ΠΛΗΚΤΡΟ
4. ΠΛΗΚΤΡΟ ΚΛΗΣΗΣ/ΑΠΑΝΤΗΣΗΣ
5. ΚΛΕΙΔΩΜΑ ΠΛΗΚΤΡΟΛΟΓΙΟΥ
6. ΔΕΞΙΟ ΠΡΟΓΡΑΜΜΑΤΙΖΟΜΕΝΟ ΠΛΗΚΤΡΟ
7. ΠΛΗΚΤΡΟ ΠΛΟΗΓΗΣΗΣ/ΕΝΕΡΓΟΠΟΙΗΣΗΣ/ΑΠΕΝΕΡΓΟΠΟΙΗΣΗΣ ΦΑΚΟΥ
8. ΠΛΗΚΤΡΟ ΟΚ
9. ΠΛΗΚΤΡΟ ΕΝΕΡΓΟΠΟΙΗΣΗΣ/ΠΙΣΩ/ΤΕΡΜΑΤΙΣΜΟΥ ΚΛΗΣΗΣ
10. ΠΛΗΚΤΡΟ ΑΘΟΥΡΥΒΗΣ ΛΕΙΤΟΥΡΓΙΑΣ/SHIFT
11. ΗΧΕΙΟ
12. ΚΑΜΕΡΑ
13. ΘΥΡΑ USB
14. ΥΠΟΔΟΧΗ ΑΚΟΥΣΤΙΚΩΝ

ΒΑΣΙΚΕΣ ΛΕΙΤΟΥΡΓΙΕΣ

ΠΛΗΚΤΡΟ ΕΝΕΡΓΟΠΟΙΗΣΗΣ

- Πατήστε το παρατεταμένα για να ενεργοποιήσετε τη συσκευή.
- Πατήστε το μία φορά για να επαναφέρετε την οθόνη σε λειτουργία όταν η συσκευή είναι σε αδράνεια.

ΠΛΗΚΤΡΟ ΠΛΟΗΓΗΣΗΣ

- Χρησιμοποιήστε το πολλαπλών κατευθύνσεων Πλήκτρο πλοήγησης για να μετακινηθείτε στα μενού.

ΑΡΙΣΤΕΡΟ ΚΑΙ ΔΕΞΙΟ ΠΡΟΓΡΑΜΜΑΤΙΖΟΜΕΝΟ ΠΛΗΚΤΡΟ

- Αυτά τα κουμπιά αντιστοιχούν στις επιλογές που εμφανίζονται στο κάτω μέρος της οθόνης (αριστερά και δεξιά).
- Η λειτουργία αυτών των κουμπιών αλλάζει ανάλογα με το μενού.

ΠΛΗΚΤΡΟ ΟΚ

- Πατήστε το για να κάνετε μια επιλογή.

ΞΕΚΙΝΩΝΤΑΣ

ΤΟΠΟΘΕΤΗΣΗ ΚΑΡΤΑΣ/-ΩΝ SIM ΚΑΙ/Η ΚΑΡΤΑΣ ΜΝΗΜΗΣ

1. Τοποθετήστε τη συσκευή σε επίπεδη, καθαρή επιφάνεια με την οθόνη στραμμένη προς τα πάνω.
2. Ανοίξτε το κάλυμμα SIM/SD στην κάτω δεξιά πλευρά του τηλεφώνου.
3. Χρησιμοποιήστε την καρφίτσα που παρέχεται, βάλτε τη στη μικρή οπή και σπρώξτε για να βγει η θήκη της SIM.
4. Τοποθετήστε την/τις κάρτα/-ες SIM και την κάρτα μνήμης στη θήκη της κάρτας SIM 1/ SIM 2 / microSD, με τους χρυσούς ακροδέκτες στραμμένους προς τα πάνω.
5. Βάλτε προσεκτικά τη θήκη SIM/SD ξανά μέσα στην υποδοχή.
6. Βεβαιωθείτε ότι το κάλυμμα της SIM/SD είναι κλειστό με ασφάλεια για να διατηρήσετε την αδιάβροχη προστασία του τηλεφώνου.

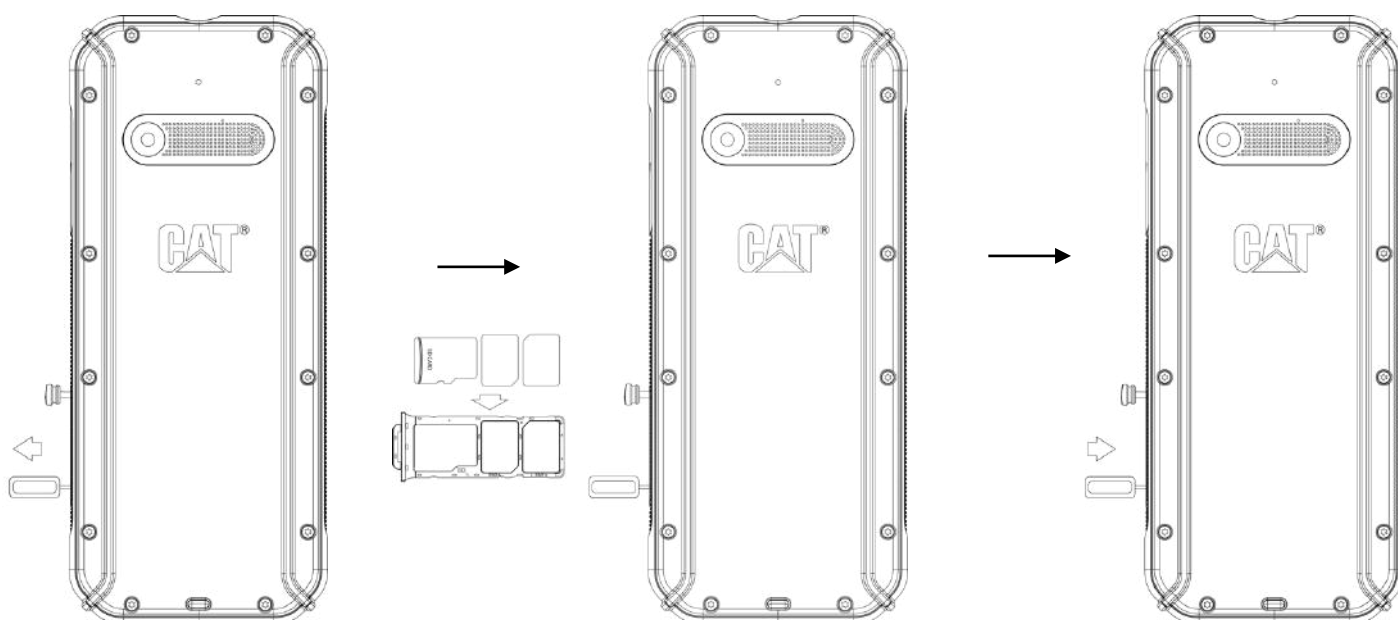

ΣΗΜΕΙΩΣΗ:

- Όταν τοποθετείτε την κάρτα microSD ή την κάρτα SIM, βεβαιωθείτε ότι το τηλέφωνό σας είναι απενεργοποιημένο και αποσυνδεδεμένο από οποιαδήποτε εξωτερική πηγή ρεύματος.

ΦΟΡΤΙΣΗ ΤΗΣ ΜΠΑΤΑΡΙΑΣ

Προτού χρησιμοποιήσετε τη συσκευή για πρώτη φορά, θα χρειαστεί να φορτίσετε την μπαταρία της.

1. Συνδέστε το καλώδιο τροφοδοσίας USB στον φορτιστή ρεύματος

Ανοίξτε το κάλυμμα της θύρας USB και συνδέστε το καλώδιο τροφοδοσίας USB στη θύρα USB

Προσέχετε να μη χρησιμοποιείτε υπερβολική δύναμη όταν συνδέετε το καλώδιο USB. Τυχόν ζημιές που προκλήθηκαν από την εσφαλμένη τοποθέτηση του βύσματος δεν καλύπτονται από την εγγύηση.

2. Συνδέστε τον φορτιστή σε πρίζα εναλασσόμενου ρεύματος.

3. Η ένδειξη μπαταρίας σταματά να αναβοσβήνει όταν ολοκληρωθεί η φόρτιση.

Αφαιρέστε το καλώδιο USB από τη συσκευή και αποσυνδέστε το τροφοδοτικό από την πρίζα. Κλείστε το κάλυμμα της θύρας USB στη συσκευή.

ΣΗΜΑΝΤΙΚΕΣ ΠΛΗΡΟΦΟΡΙΕΣ ΣΧΕΤΙΚΑ ΜΕ ΤΗ ΜΕΛΛΟΝΤΙΚΗ ΧΡΗΣΗ ΤΗΣ ΜΠΑΤΑΡΙΑΣ

Εάν η μπαταρία έχει εξαντληθεί εντελώς, η συσκευή σας μπορεί να μην ενεργοποιείται αμέσως μετά την έναρξη της φόρτισης. Αφήστε την μπαταρία να φορτιστεί για λίγα λεπτά, προτού επιχειρήσετε να ενεργοποιήσετε τη συσκευή. Το κινούμενο εικονίδιο φόρτισης στην οθόνη ενδεχομένως να μην εμφανίζεται σε αυτό το διάστημα.

Όταν η μπαταρία έχει σχεδόν εξαντληθεί, η συσκευή απενεργοποιείται αυτόματα. Ο χρόνος που απαιτείται για τη φόρτιση της μπαταρίας εξαρτάται από την ηλικία της και τη θερμοκρασία του περιβάλλοντος.

ΕΝΕΡΓΟΠΟΙΗΣΗ/ΑΠΕΝΕΡΓΟΠΟΙΗΣΗ ΤΗΣ ΣΥΣΚΕΥΗΣ ΣΑΣ

ΕΝΕΡΓΟΠΟΙΗΣΗ

- Πατήστε παρατεταμένα το **Πλήκτρο ενεργοποίησης** .
- Εάν απαιτείται κωδικός PIN, ανατρέξτε στη σχετική ενότητα στον παρόντα οδηγό.

ΑΠΕΝΕΡΓΟΠΟΙΗΣΗ

1. Πατήστε παρατεταμένα το **Πλήκτρο ενεργοποίησης** .

ΑΡΧΙΚΗ ΟΘΟΝΗ

Η Αρχική οθόνη είναι η αφετηρία για την πρόσβαση στις λειτουργίες της συσκευής σας. Από εδώ μπορείτε να έχετε πρόσβαση στο **Κύριο μενού** και στις **Επαφές**.

Η εμφάνιση της Αρχικής οθόνης έχει ως εξής:

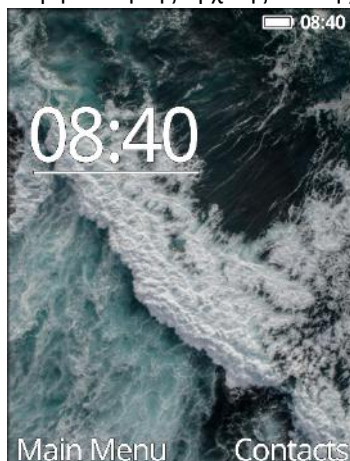

ΚΥΡΙΟ ΜΕΝΟΥ

Από την Αρχική οθόνη, πατήστε το **OK** για να εμφανιστεί το **Κύριο μενού**. Χρησιμοποιήστε το πολλαπλών κατευθύνσεων **Πλήκτρο πλοήγησης** για να επιλέξετε την εφαρμογή που επιθυμείτε.



ΚΛΕΙΔΩΜΑ ΚΑΙ ΞΕΚΛΕΙΔΩΜΑ ΤΗΣ ΟΘΟΝΗΣ

ΚΛΕΙΔΩΜΑ ΤΗΣ ΟΘΟΝΗΣ

1. Εάν η συσκευή σας είναι ενεργοποιημένη, πατήστε το **Αριστερό προγραμματιζόμενο πλήκτρο** και μετά το **Κλείδωμα πληκτρολογίου** για να κλειδώσετε/ξεκλειδώσετε την οθόνη. Εξακολουθείτε να λαμβάνετε μηνύματα και κλήσεις, ακόμα και αν η οθόνη είναι κλειδωμένη.

2. Εάν η συσκευή δε χρησιμοποιηθεί για ένα συγκεκριμένο χρονικό διάστημα, η οθόνη θα κλειδώσει αυτόματα.

- Για να προσαρμόσετε τη διάρκεια αυτής της περιόδου, επιλέξτε Ρυθμίσεις  από το **Κύριο μενού**.
- Χρησιμοποιήστε το **Πλήκτρο πλοήγησης** (πάνω) και (κάτω) για μετακίνηση μεταξύ **καρτελών στις Ρυθμίσεις**.
- Επιλέξτε **Ασφάλεια > Αυτόματο κλείδωμα πληκτρολογίου** για να ορίσετε χρονική περίοδο.

ΞΕΚΛΕΙΔΩΜΑ ΤΗΣ ΟΘΟΝΗΣ

Πατήστε το Πλήκτρο ενεργοποίησης για να ενεργοποιήσετε την οθόνη.

Για λεπτομέρειες, ανατρέξτε στην ενότητα «Προστασία της συσκευής με κλείδωμα οθόνης», στη σελίδα 22.

ΣΗΜΕΙΩΣΗ:























- Όταν το αυτόματο κλείδωμα οθόνης είναι απενεργοποιημένο, πατήστε οποιοδήποτε πλήκτρο για να ξεκλειδώσετε την οθόνη.

ΠΛΑΙΣΙΟ ΕΙΔΟΠΟΙΗΣΕΩΝ

ΕΙΔΟΠΟΙΗΣΕΙΣ ΚΑΙ ΠΛΗΡΟΦΟΡΙΕΣ ΚΑΤΑΣΤΑΣΗΣ

Η **Γραμμή κατάστασης** εμφανίζεται στο πάνω μέρος της οθόνης. Σε αυτήν εμφανίζονται εικονίδια ειδοποιήσεων, όπως αναπάντητες κλήσεις ή ληφθέντα μηνύματα (αριστερά), και εικονίδια κατάστασης του τηλεφώνου, όπως η κατάσταση της μπαταρίας (δεξιά), καθώς και η τρέχουσα ώρα.



	Ισχύς σήματος δικτύου κινητής τηλεφωνίας SIM1		Ένδειξη μπαταρίας, η μπαταρία είναι γεμάτη
	Ισχύς σήματος δικτύου κινητής τηλεφωνίας SIM2		Bluetooth ενεργό
	Ασθενές σήμα δικτύου κινητής τηλεφωνίας SIM1		Καλεί
	Ασθενές σήμα δικτύου κινητής τηλεφωνίας SIM2		Το ξυπνητήρι έχει ρυθμιστεί
	Δεν υπάρχει κάρτα SIM		Τα ακουστικά είναι συνδεδεμένα
	Αναπάντητη κλήση		Λειτουργία πτήσης
	Αθόρυβο προφίλ		Τα Εισερχόμενα είναι γεμάτα
	Προφίλ συνάντησης		Νέο μήνυμα
	Προφίλ εσωτερικού χώρου		Αποστολή μηνύματος
	Προφίλ εξωτερικού χώρου		Νέο MMS
	Φακός ενεργοποιημένος		Μη αναγνωσμένο MMS

ΤΑΠΕΤΣΑΡΙΕΣ

ΑΛΛΑΓΗ ΤΗΣ ΤΑΠΕΤΣΑΡΙΑΣ ΣΑΣ

1. Από την Αρχική οθόνη, πατήστε το πλήκτρο **OK** για να εμφανιστεί το **Κύριο μενού**.
2. **Ρυθμίσεις**  > **Οθόνη** > **Ρυθμίσεις ταπετσαρίας**.
3. Πατήστε το **OK** και επιλέξτε εικόνες από τις στατικές ταπετσαρίες ή τη συλλογή για να ορίσετε ταπετσαρία.
4. Επιλέξτε εικόνα και, στη συνέχεια, πατήστε το **Αριστερό προγραμματιζόμενο πλήκτρο (OK)**.

ΜΕΤΑΦΟΡΑ ΜΕΣΩΝ ΠΡΟΣ ΚΑΙ ΑΠΟ ΤΗ ΣΥΣΚΕΥΗ ΣΑΣ

Μεταφέρετε την αγαπημένη σας μουσική και φωτογραφίες μεταξύ της συσκευής και του υπολογιστή σας.

1. Συνδέστε τη συσκευή σας σε έναν υπολογιστή με το καλώδιο USB.
2. Θα εμφανιστεί ένα παράθυρο ειδοποίησης.
3. Επιλέξτε «Μεταφορά αρχείων».

Η συσκευή σας θα εμφανίζεται ως αφαιρούμενη συσκευή, που δείχνει τον εσωτερικό χώρο αποθήκευσης του τηλεφώνου. Εάν έχει τοποθετηθεί κάρτα μνήμης, θα είναι επίσης ορατές οι λεπτομέρειες της κάρτας microSD.

ΧΡΗΣΗ ΛΕΙΤΟΥΡΓΙΑΣ ΠΤΗΣΗΣ

Σε ορισμένα μέρη, ενδέχεται να απαιτείται να απενεργοποιήσετε τις συνδέσεις δεδομένων. Αντί να απενεργοποιήσετε τη συσκευή σας, μπορείτε να τη θέσετε σε λειτουργία πτήσης.

1. Από την Αρχική οθόνη, πατήστε το πλήκτρο **OK** για να εμφανιστεί το **Κύριο μενού**.

2. Επιλέξτε **Ρυθμίσεις**  > **Προφίλ > Λειτουργία πτήσης**

3. Πατήστε **OK** για ενεργοποίηση.

ΣΗΜΕΙΩΣΗ:

- Η λειτουργία πτήσης θα απενεργοποιήσει όλες τις συνδέσεις δικτύου δεδομένων και συνδεσιμότητας.

ΠΡΑΓΜΑΤΟΠΟΙΗΣΗ ΤΗΛΕΦΩΝΙΚΗΣ ΚΛΗΣΗΣ

Υπάρχουν περισσότεροι από έναν τρόποι πραγματοποίησης μιας κλήσης. Μπορείτε να κάνετε ένα από τα εξής:

ΠΡΑΓΜΑΤΟΠΟΙΗΣΗ ΤΗΛΕΦΩΝΙΚΗΣ ΚΛΗΣΗΣ ΜΕ ΤΟ ΠΛΗΚΤΡΟΛΟΓΙΟ

Από την Αρχική οθόνη, σχηματίστε έναν αριθμό τηλεφώνου χρησιμοποιώντας το πληκτρολόγιο και, στη συνέχεια, πατήστε το πλήκτρο **Κλήση**.

Συμβουλή: Η συσκευή σας υποστηρίζει τη λειτουργία έξυπνων κλήσεων SmartDial. Καθώς πληκτρολογείτε έναν αριθμό στο πληκτρολόγιο, αναζητά αυτόματα τις επαφές σας και παραθέτει επιλογές για αυτές που αντιστοιχούν στον αριθμό.

ΠΡΑΓΜΑΤΟΠΟΙΗΣΗ ΤΗΛΕΦΩΝΙΚΗΣ ΚΛΗΣΗΣ ΑΠΟ ΤΙΣ ΕΠΑΦΕΣ



1. Από την Αρχική οθόνη, επιλέξτε **Επαφές** για να δείτε τη λίστα επαφών.
2. Χρησιμοποιήστε το Πλήκτρο πλοήγησης (πάνω) και (κάτω) για να επιλέξετε μια επαφή.
3. Επιλέξτε τον αριθμό τηλεφώνου της επαφής.
4. Επιλέξτε **Κλήση** ή πατήστε το πλήκτρο **Κλήση** .

ΠΡΑΓΜΑΤΟΠΟΙΗΣΗ ΤΗΛΕΦΩΝΙΚΗΣ ΚΛΗΣΗΣ ΑΠΟ ΤΟ ΑΡΧΕΙΟ ΚΛΗΣΕΩΝ

1. Από την Αρχική οθόνη, πατήστε το πλήκτρο **OK** για να εμφανιστεί το **Κύριο μενού > Αρχείο κλήσεων** .
2. Χρησιμοποιήστε το Πλήκτρο πλοήγησης (πάνω) και (κάτω) για εναλλαγή καρτελών και εμφάνιση των τελευταίων κλήσεων που έχετε πραγματοποιήσει, λάβει, απορρίψει και δεν έχετε απαντήσει.
3. Χρησιμοποιήστε το Πλήκτρο πλοήγησης (κάτω) και (πάνω) για να επιλέξετε μια επαφή από τη λίστα.
4. Πατήστε **Κλήση** για κλήση αυτής της επαφής.

ΑΠΑΝΤΗΣΗ ΚΑΙ ΑΠΟΡΡΙΨΗ ΤΗΛΕΦΩΝΙΚΗΣ ΚΛΗΣΗΣ

Όταν λαμβάνετε μια τηλεφωνική κλήση, στην οθόνη εισερχόμενων κλήσεων εμφανίζεται η ταυτότητα καλούντα, αν υπάρχει.

1. Για να απαντήσετε σε μια κλήση, πατήστε το πλήκτρο **Απάντηση**  ή το **Αριστερό προγραμματιζόμενο πλήκτρο (Απάντηση)**.
2. Για να απορρίψετε μια κλήση, πατήστε το πλήκτρο **Τερματισμός κλήσης** .
3. Για σίγαση μιας κλήσης, πατήστε το **Δεξιό προγραμματιζόμενο πλήκτρο** (Αθόρυβο).

ΣΗΜΕΙΩΣΗ:

- Πατήστε **Τερματισμός κλήσης**  για να επιστρέψετε στην Αρχική οθόνη.

ΤΕΡΜΑΤΙΣΜΟΣ ΤΗΛΕΦΩΝΙΚΗΣ ΚΛΗΣΗΣ

Κατά τη διάρκεια μιας τηλεφωνικής κλήσης, πατήστε **Τερματισμός κλήσης**  για να τερματίσετε την κλήση.

ΕΠΑΦΕΣ

Η εφαρμογή **Επαφές** σας επιτρέπει να αποθηκεύετε και να διαχειρίζεστε πληροφορίες σχετικά με τις επαφές σας.

ΑΝΟΙΓΜΑ ΤΗΣ ΕΦΑΡΜΟΓΗΣ ΕΠΑΦΕΣ

Για να ανοίξετε την εφαρμογή από την Αρχική οθόνη, είτε:

- Πατήστε το **Δεξιό προγραμματιζόμενο πλήκτρο** για να ανοίξετε τις **Επαφές**
- Πατήστε το **πλήκτρο OK** για να ανοίξετε το **Κύριο μενού > Επαφές** .

ΣΗΜΕΙΩΣΗ:

- Οι επαφές σας εμφανίζονται αλφαβητικά σε μια κυλιόμενη λίστα.

ΕΙΣΑΓΩΓΗ ΚΑΙ ΕΞΑΓΩΓΗ ΕΠΑΦΩΝ

Για να εισαγάγετε τις επαφές σας:

1. Ανοίξτε τις **Επαφές**.
2. Πατήστε το **Αριστερό προγραμματιζόμενο πλήκτρο** (Επιλογές).
3. Πατήστε το **Πλήκτρο πλοήγησης (κάτω)** και, στη συνέχεια, πατήστε **Εισαγωγή επαφών**.
4. Επιλέξτε προέλευση (Κάρτα μνήμης ή Εσωτερικός χώρος αποθήκευσης)

Για να εξαγάγετε τις επαφές σας:

1. Ανοίξτε τις **Επαφές**.
2. Πατήστε το **Αριστερό προγραμματιζόμενο πλήκτρο** (Επιλογές).
3. Πατήστε το **Πλήκτρο πλοήγησης (κάτω)** και, στη συνέχεια, πατήστε **Εξαγωγή επαφών**.
4. Επιλέξτε επαφές προς εξαγωγή και, στη συνέχεια, πατήστε το **Αριστερό προγραμματιζόμενο πλήκτρο (Επιλογές) > Πλήκτρο OK**

5. Επιλέξτε προορισμό (Κάρτα μνήμης ή Εσωτερικός χώρος αποθήκευσης)

ΠΡΟΣΘΗΚΗ ΝΕΑΣ ΕΠΑΦΗΣ

1. Στη λίστα επαφών σας, πατήστε το **Αριστερό προγραμματιζόμενο πλήκτρο** (Επιλογές) > **Νέα**.
2. Επιλέξτε τον προορισμό.
3. Εισαγάγετε το όνομα της επαφής, τον αριθμό κινητού τηλεφώνου και την προσωπική διεύθυνση email (προαιρετικά).
4. Επιλέξτε το **Αριστερό προγραμματιζόμενο πλήκτρο** (Αποθήκευση).

ΑΝΑΖΗΤΗΣΗ ΕΠΑΦΗΣ

1. Στη λίστα επαφών, πατήστε το **Πλήκτρο πλοήγησης (κάτω)** για να επιλέξετε το πλαίσιο Αναζήτησης.
2. Ξεκινήστε να πληκτρολογείτε το όνομα μιας επαφής και θα εμφανιστούν από πάνω όσες επαφές έχουν αντίστοιχο όνομα.

ΕΠΕΞΕΡΓΑΣΙΑ ΕΠΑΦΗΣ

Μπορείτε, ανά πάσα στιγμή, να κάνετε αλλαγές στα στοιχεία που έχετε αποθηκεύσει για μια επαφή.

1. Στη λίστα επαφών, πατήστε την επαφή που θέλετε να επεξεργαστείτε.
2. Πατήστε το **πλήκτρο OK** (Επεξεργασία).
3. Πραγματοποιήστε αλλαγές στις πληροφορίες επαφής και, στη συνέχεια, πατήστε το **Αριστερό προγραμματιζόμενο πλήκτρο** (Αποθήκευση). Για να ακυρώσετε οποιοσδήποτε αλλαγές, επιλέξτε το **Αριστερό προγραμματιζόμενο πλήκτρο** (Ακύρωση).

ΔΙΑΓΡΑΦΗ ΕΠΑΦΗΣ

1. Στη λίστα επαφών, επιλέξτε την επαφή που θέλετε να διαγράψετε.
2. **Αριστερό προγραμματιζόμενο πλήκτρο** (Επιλογές) > **Διαγραφή** > **Αριστερό προγραμματιζόμενο πλήκτρο** (OK) για επιβεβαίωση.

ΚΑΤΗΓΟΡΙΟΠΟΙΗΣΗ ΕΠΑΦΩΝ

Μπορείτε να δημιουργήσετε διάφορες ομάδες για να κατηγοριοποιήσετε τις επαφές σας.

1. Στη λίστα επαφών, πατήστε το **Πλήκτρο πλοήγησης (δεξιά)** για να δείτε τη λίστα ομάδων.
2. Πατήστε το **Αριστερό προγραμματιζόμενο πλήκτρο** (Επιλογές) για να προσθέσετε Νέες ομάδες.
3. Πάλι στη λίστα επαφών, επιλέξτε την επαφή που θέλετε να κατηγοριοποιήσετε.
4. Πατήστε το **πλήκτρο OK** (Επεξεργασία) και, στη συνέχεια, πατήστε το **Πλήκτρο πλοήγησης (κάτω)** για να αντιστοιχίσετε μια ομάδα στις επαφές σας.

SMS ΚΑΙ MMS

ΑΝΟΙΓΜΑ ΜΗΝΥΜΑΤΟΣ

Για να ανοίξετε την εφαρμογή Μηνύματα:

- Από την Αρχική οθόνη πατήστε το πλήκτρο **OK** για να προβάλετε το **Κύριο μενού > Μηνύματα** .

ΔΗΜΙΟΥΡΓΙΑ ΚΑΙ ΑΠΟΣΤΟΛΗ ΜΗΝΥΜΑΤΟΣ ΚΕΙΜΕΝΟΥ

Μπορείτε να δημιουργήσετε ένα νέο μήνυμα κειμένου ή να ανοίξετε ένα νήμα μηνυμάτων σε εξέλιξη.

1. Από τα **Μηνύματα**, επιλέξτε **Σύνταξη μηνύματος**.
2. Πληκτρολογήστε έναν αριθμό τηλεφώνου ή επιλέξτε όνομα επαφής πατώντας το **πλήκτρο OK**. Καθώς πληκτρολογείτε, το SmartDial θα προσπαθήσει να βρει αντιστοιχίες με τις επαφές της συσκευής. Επιλέξτε έναν προτεινόμενο παραλήπτη ή συνεχίστε να πληκτρολογείτε.
3. Πατήστε το **Πλήκτρο πλοήγησης** (κάτω) για να μετακινηθείτε στο πεδίο του SMS και να συντάξετε το μήνυμά σας.
4. Όταν το μήνυμά σας είναι έτοιμο προς αποστολή, πατήστε το **πλήκτρο OK** (Αποστολή).
5. Αν θέλετε να ανοίξετε ένα υπάρχον νήμα μηνυμάτων, απλώς επιλέξτε **Εισερχόμενα** ή **Λειτουργία συνομιλίας** από τα **Μηνύματα** και πατήστε το **πλήκτρο OK**.

ΣΗΜΕΙΩΣΗ:

- Καθώς ανοίγετε και αποστέλλετε περισσότερα μηνύματα, δημιουργείται ένα νήμα μηνυμάτων.

ΔΗΜΙΟΥΡΓΙΑ ΚΑΙ ΑΠΟΣΤΟΛΗ ΜΗΝΥΜΑΤΟΣ ΠΟΛΥΜΕΣΩΝ

Μπορείτε να δημιουργήσετε ένα νέο μήνυμα κειμένου ή να ανοίξετε ένα νήμα μηνυμάτων σε εξέλιξη.

1. Από τα **Μηνύματα**, επιλέξτε **Σύνταξη μηνύματος**.
2. Πληκτρολογήστε έναν αριθμό τηλεφώνου ή επιλέξτε όνομα επαφής πατώντας το **πλήκτρο OK**. Καθώς πληκτρολογείτε, το SmartDial θα προσπαθήσει να βρει αντιστοιχίες με τις επαφές της συσκευής. Επιλέξτε έναν προτεινόμενο παραλήπτη ή συνεχίστε να πληκτρολογείτε.
3. Πατήστε το **Πλήκτρο πλοήγησης** (κάτω) για να μεταβείτε στο πεδίο κειμένου και MMS και να συντάξετε το μήνυμα με πολυμέσα.
4. Όταν το μήνυμά σας είναι έτοιμο προς αποστολή, πατήστε το **Αριστερό προγραμματιζόμενο πλήκτρο** (Αποστολή).
5. Αν θέλετε να ανοίξετε ένα υπάρχον νήμα μηνυμάτων, απλώς επιλέξτε **Εισερχόμενα** από τα **Μηνύματα** και πατήστε το **πλήκτρο OK**.

ΑΝΟΙΓΜΑ ΚΑΙ ΑΠΑΝΤΗΣΗ ΣΕ ΜΗΝΥΜΑ

1. Από τα **Εισερχόμενα** ή τη **Λειτουργία συνομιλίας**, επιλέξτε ένα νήμα μηνυμάτων κειμένου ή πολυμέσων για να το ανοίξετε.
2. Πατήστε το **πλήκτρο OK** για να συντάξετε την απάντησή σας στο πεδίο SMS.
3. Μόλις τελειώσετε, πατήστε το **πλήκτρο OK** (Αποστολή).

ΠΡΟΣΑΡΜΟΓΗ ΤΩΝ ΡΥΘΜΙΣΕΩΝ ΜΗΝΥΜΑΤΩΝ

Στη λίστα μηνυμάτων, πατήστε το **Αριστερό προγραμματιζόμενο πλήκτρο** (Επιλογές) > Ρυθμίσεις.

Επιλέξτε από τα εξής:



- SMS: Ρύθμιση αναφοράς παράδοσης (ενεργοποιημένη/απενεργοποιημένη).
- MMS: Ρύθμιση Αυτόματης ανάκτησης μηνυμάτων (απενεργοποιημένη/ενεργοποιημένη με περιαγωγή/ενεργοποιημένη χωρίς περιαγωγή).
- Μηνύματα push: Ρύθμιση push WAP (ενεργοποιημένο/απενεργοποιημένο).

BLUETOOTH®

Το Bluetooth δημιουργεί μια ασύρματη σύνδεση με άλλες συσκευές Bluetooth, ώστε να μπορείτε να μοιράζεστε αρχεία με τους φίλους σας, να μιλάτε χωρίς τη χρήση χεριών με ένα ακουστικό Bluetooth ή ακόμα και να μεταφέρετε φωτογραφίες από τη συσκευή σας σε έναν υπολογιστή.

Αν χρησιμοποιείτε Bluetooth, θυμηθείτε να παραμένετε σε απόσταση 10 μέτρων από τη συσκευή Bluetooth με την οποία θέλετε να είστε συνδεδεμένοι. Να έχετε υπόψη ότι η σύνδεση Bluetooth ενδέχεται να επηρεάζεται από εμπόδια, όπως τοίχοι ή άλλος ηλεκτρονικός εξοπλισμός.

ΕΝΕΡΓΟΠΟΙΗΣΗ BLUETOOTH

1. Από την Αρχική οθόνη, πατήστε το πλήκτρο **OK** για να εμφανιστεί το **Κύριο μενού** > **Ρυθμίσεις** .
2. Χρησιμοποιήστε το **Πλήκτρο πλοήγησης (κάτω)** και μετά επιλέξτε Bluetooth.
3. Πατήστε το **πλήκτρο OK** για να ενεργοποιήσετε το Bluetooth. Στη γραμμή κατάστασης θα εμφανιστεί το εικονίδιο Bluetooth .

ΣΥΖΕΥΞΗ ΚΑΙ ΣΥΝΔΕΣΗ ΣΥΣΚΕΥΗΣ BLUETOOTH

Προτού χρησιμοποιήσετε το Bluetooth, πρέπει να κάνετε σύζευξη της συσκευής σας με μια άλλη συσκευή Bluetooth:

1. Βεβαιωθείτε ότι η λειτουργία Bluetooth στη συσκευή σας είναι ενεργοποιημένη και ρυθμισμένη σε Ορατή σε όλους.
2. Από την Αρχική οθόνη, πατήστε το πλήκτρο **OK** για να εμφανιστεί το **Κύριο μενού** > **Ρυθμίσεις**  > **Bluetooth**
3. Επιλέξτε **Συζευγμένες συσκευές** και, στη συνέχεια, πατήστε το **Αριστερό προγραμματιζόμενο πλήκτρο** (Προσθήκη) για αναζήτηση συσκευών Bluetooth εντός εμβέλειας.
4. Επιλέξτε από τη λίστα τη συσκευή με την οποία θέλετε να γίνει ζεύξη.
5. Ακολουθήστε τις οδηγίες στην οθόνη για να ολοκληρώσετε τη σύνδεση.

ΣΗΜΕΙΩΣΗ:

- Αφού έχει γίνει σύζευξη των συσκευών, δε θα σας ζητηθεί ξανά να εισαγάγετε κωδικό για να συνδεθείτε σε αυτήν τη συσκευή.

ΑΠΟΣΤΟΛΗ ΑΡΧΕΙΩΝ ΜΕΣΩ ΒΛΥΕΤΟΟΤΗ

1. Από την Αρχική οθόνη, πατήστε το πλήκτρο **OK** για να εμφανιστεί το **Κύριο μενού**.
2. Επιλέξτε **Οργάνωση**  > **Αρχείο** και επιλέξτε το αρχείο που θέλετε να στείλετε.
3. **Αριστερό προγραμματιζόμενο πλήκτρο** (Επιλογές) > **Αποστολή** > **Bluetooth** > επιλέξτε μια συζευγμένη συσκευή.

ΑΠΟΣΥΝΔΕΣΗ Ή ΑΠΟΣΥΖΕΥΞΗ ΣΥΣΚΕΥΗΣ ΒΛΥΕΤΟΟΤΗ

Για να αποσυνδέσετε το Bluetooth:

1. Από την Αρχική οθόνη, πατήστε το πλήκτρο **OK** για να εμφανιστεί το **Κύριο μενού** > **Ρυθμίσεις**  .
2. Χρησιμοποιήστε το **Πλήκτρο πλοήγησης (κάτω)** και μετά επιλέξτε Bluetooth.
3. Πατήστε το **πλήκτρο OK** για να απενεργοποιήσετε το Bluetooth.

Για να καταργήσετε τη σύζευξη μιας συσκευής Bluetooth:

1. Από τη λίστα Bluetooth, πραγματοποιήστε είσοδο στη λίστα συζευγμένων συσκευών και επιλέξτε τη συσκευή για την οποία θέλετε να καταργήσετε τη σύζευξη.
2. Πατήστε το **Αριστερό προγραμματιζόμενο πλήκτρο** (Επιλογές) για να διαγράψετε τη/τις συσκευή/-ές.

ΛΗΨΗ ΦΩΤΟΓΡΑΦΙΩΝ ΚΑΙ ΚΑΤΑΓΡΑΦΗ ΒΙΝΤΕΟ

Μπορείτε να χρησιμοποιείτε το Cat B40 για λήψη και κοινοποίηση φωτογραφιών και βίντεο.

ΑΝΟΙΓΜΑ ΤΗΣ ΚΑΜΕΡΑΣ ΣΑΣ

Για να ανοίξετε την εφαρμογή Κάμερα:

- Από την Αρχική οθόνη, πατήστε το **πλήκτρο OK** για να εισέλθετε στο **Κύριο μενού** > **Κάμερα**  .

Πατήστε το **Δεξιό προγραμματιζόμενο πλήκτρο** (Πίσω) για να κλείσετε την εφαρμογή Κάμερα.

ΛΗΨΗ ΦΩΤΟΓΡΑΦΙΑΣ ΚΑΙ ΚΑΤΑΓΡΑΦΗ ΒΙΝΤΕΟ

1. Από την Αρχική οθόνη, πατήστε το πλήκτρο **OK** για να εμφανιστεί το **Κύριο μενού** > **Κάμερα**  .
2. Πατήστε το **δεξιό Πλήκτρο πλοήγησης** και επιλέξτε **Βίντεο** ή **Κάμερα** για εναλλαγή μεταξύ λειτουργίας φωτογραφιών και βίντεο.
3. Χρησιμοποιήστε το **Πλήκτρο πλοήγησης** (πάνω) και (κάτω) για μεγέθυνση και σμίκρυνση.
4. Πατήστε το **πλήκτρο OK** για να τραβήξετε φωτογραφία ή να καταγράψετε βίντεο.

ΣΗΜΕΙΩΣΗ:

Πατήστε το **Αριστερό προγραμματιζόμενο πλήκτρο** (Επιλογές) και, στη συνέχεια, επιλέξτε **Ρυθμίσεις** για να διαμορφώσετε τις ρυθμίσεις για την Κάμερα και το Βίντεο.

ΠΡΟΒΟΛΗ ΦΩΤΟΓΡΑΦΙΩΝ

Όταν βρίσκεστε στη λειτουργία Φωτογραφία, προβάλλετε τις φωτογραφίες σας εντός της εφαρμογής Κάμερα, πατώντας το **Αριστερό προγραμματιζόμενο πλήκτρο** (Επιλογές) > **Προβολή εικόνων**.

- Επιλέξτε μια φωτογραφία για να την προβάλετε σε πλήρη οθόνη. Χρησιμοποιήστε το Πλήκτρο πλοήγησης (αριστερά) και (δεξιά) για να προβάλετε κάθε φωτογραφία.

ΣΗΜΕΙΩΣΗ:

- Από το **Κύριο μενού**, μπορείτε να προβάλλετε τις φωτογραφίες σας επιλέγοντας **Εικόνα**  .

ΠΡΟΒΟΛΗ ΒΙΝΤΕΟ

Όταν βρίσκεστε στη λειτουργία Βίντεο, προβάλλετε τα βίντεό σας εντός της εφαρμογής Κάμερα, πατώντας το **Αριστερό προγραμματιζόμενο πλήκτρο** (Επιλογές) > **Προβολή καταλόγου βίντεο**

- Επιλέξτε ένα βίντεο και, στη συνέχεια, πατήστε για αναπαραγωγή του.
- Πατήστε το **Δεξιό προγραμματιζόμενο πλήκτρο** (Διακοπή/Εξοδος) για να επιστρέψετε στη λίστα Βίντεο.

ΑΚΡΟΑΣΗ ΡΑΔΙΟΦΩΝΟΥ FM

Μπορείτε να ακούσετε ραδιοφωνικούς σταθμούς FM από την εφαρμογή Ραδιόφωνο FM.

ΣΥΝΤΟΝΙΣΜΟΣ ΤΟΥ ΡΑΔΙΟΦΩΝΟΥ FM

1. Από την Αρχική οθόνη, πατήστε το πλήκτρο **OK** για να εμφανιστεί το **Κύριο μενού** > **Ραδιόφωνο FM** .
2. Πατήστε το **Αριστερό προγραμματιζόμενο πλήκτρο** (Επιλογές) όταν σας ζητηθεί και, στη συνέχεια, επιλέξτε **Αυτόματη σάρωση και αποθήκευση** για σάρωση για όλους τους διαθέσιμους σταθμούς.

Μη αυτόματη και αυτόματη σάρωση:

- Από την Αρχική οθόνη Ραδιοφώνου FM, χρησιμοποιήστε το **Πλήκτρο πλοήγησης** (αριστερά) και (δεξιά) για να μη αυτόματο συντονισμό σε μια συχνότητα. ΣΗΜΕΙΩΣΗ:
- Το ραδιόφωνο λειτουργεί μόνο με συνδεδεμένα τα ακουστικά, καθώς χρησιμοποιεί αυτά ως κεραία.
- Για να προβάλετε όλους τους διαθέσιμους σταθμούς, πατήστε το Αριστερό προγραμματιζόμενο πλήκτρο (Επιλογές) και, στη συνέχεια, επιλέξτε τη **Λίστα σταθμών**.
- Για να απενεργοποιήσετε το Ραδιόφωνο FM, πατήστε το **Δεξιό προγραμματιζόμενο πλήκτρο** (Εξοδος).

ΧΡΗΣΗ ΑΛΛΩΝ ΕΦΑΡΜΟΓΩΝ

ΗΜΕΡΟΛΟΓΙΟ

Με το **Ημερολόγιο** μπορείτε να δημιουργείτε και να διαχειρίζετε συμβάντα, συναντήσεις και ραντεβού.

1. Από την Αρχική οθόνη, πατήστε το πλήκτρο **OK** για να εμφανιστεί το **Κύριο μενού**.
2. Επιλέξτε **Οργάνωση**  > **Ημερολόγιο**.

ΔΗΜΙΟΥΡΓΙΑ ΣΥΜΒΑΝΤΟΣ

1. Επιλέξτε ΗΜΕΡΟΛΟΓΙΟ και, στη συνέχεια, πατήστε το **Αριστερό προγραμματιζόμενο πλήκτρο** (Προσθήκη) για να ξεκινήσετε την προσθήκη ενός συμβάντος.
2. Πληκτρολογήστε τίτλο και τοποθεσία του συμβάντος.
3. Ρυθμίστε την ώρα του συμβάντος και ορίστε μια υπενθύμιση.
4. Αφού καταχωρίσετε όλες οι πληροφορίες, πατήστε το **Αριστερό προγραμματιζόμενο πλήκτρο** (Αποθήκευση).

ΞΥΠΝΗΤΗΡΙ

Μπορείτε να ρυθμίσετε έως και τρία ξυπνητήρια ή να τροποποιήσετε υπάρχοντα ξυπνητήρια.

1. Από την Αρχική οθόνη, πατήστε το πλήκτρο **OK** για να εμφανιστεί το **Κύριο μενού**.
2. Επιλέξτε **Ξυπνητήρι**.

ΧΡΟΝΟΜΕΤΡΟ

1. Από την Αρχική οθόνη, πατήστε το πλήκτρο **OK** για να εμφανιστεί το **Κύριο μενού**.
2. Επιλέξτε **Εφαρμογές**  > **Χρονόμετρο**
3. Πατήστε το **Αριστερό προγραμματιζόμενο πλήκτρο** για να ξεκινήσετε, να σταματήσετε και να συνεχίσετε το χρονόμετρο.
4. Χρησιμοποιήστε το πλήκτρο **OK** για να μηδενίσετε το χρονόμετρο.

ΑΡΙΘΜΟΜΗΧΑΝΗ

1. Από την Αρχική οθόνη, πατήστε το πλήκτρο **OK** για να εμφανιστεί το **Κύριο μενού**.
2. Επιλέξτε **Εφαρμογές**  > **Αριθμομηχανή** για να ανοίξετε την εφαρμογή.
 - Χρησιμοποιήστε το αριθμητικό πληκτρολόγιο για να εισαγάγετε δεδομένα και το **Πλήκτρο πλοήγησης** για να επιλέξετε σύμβολα πράξεων.
 - Χρησιμοποιήστε το **Δεξιό προγραμματιζόμενο πλήκτρο** (Απαλοιφή) για να διαγράψετε έναν αριθμό ή το **Αριστερό προγραμματιζόμενο πλήκτρο** (Απαλοιφή όλων) για να διαγράψετε όλους τους αριθμούς.

ΠΑΓΚΟΣΜΙΑ ΩΡΑ

1. Από την Αρχική οθόνη, πατήστε το πλήκτρο **OK** για να εμφανιστεί το **Κύριο μενού**.
2. Επιλέξτε **Εφαρμογές**  > **Παγκόσμια ώρα** για να ανοίξετε την εφαρμογή.
 - Στην εφαρμογή παγκόσμιας ώρας, μπορείτε να προσθέσετε ή να καταργήσετε τη ζώνη ώρας της πόλης και να ρυθμίσετε το σύστημα θερινής ώρας.

ΜΕΤΑΤΡΟΠΗ ΜΟΝΑΔΩΝ

1. Από την Αρχική οθόνη, πατήστε το πλήκτρο **OK** για να εμφανιστεί το **Κύριο μενού**.
2. Επιλέξτε **Εφαρμογές**  > **Μετατροπή μονάδων** για να ανοίξετε την εφαρμογή.

ΔΙΑΧΕΙΡΙΣΗ ΤΗΣ ΣΥΣΚΕΥΗΣ

Για να διαμορφώσετε τη συσκευή σας, από την Αρχική οθόνη πατήστε το πλήκτρο **OK** για να εμφανιστεί το **Κύριο μενού** > **Ρυθμίσεις**.

ΡΥΘΜΙΣΗ ΗΜΕΡΟΜΗΝΙΑΣ ΚΑΙ ΩΡΑΣ

Για μη αυτόματη προσαρμογή των ρυθμίσεων ημερομηνίας και ώρας:

1. Από την Αρχική οθόνη, πατήστε το πλήκτρο **OK** για να εμφανιστεί το **Κύριο μενού**.
2. **Ρυθμίσεις**  > **Ρυθμίσεις τηλεφώνου** > **Ωρα και Ημερομηνία**.
3. Επιλέξτε **Ορισμός ώρας**, προσθέστε τη σωστή ώρα και επιλέξτε **OK**.
4. Επιλέξτε **Ορισμός ημερομηνίας**, προσθέτε τη σωστή ημερομηνία και επιλέξτε **OK**.
5. Επιλέξτε **Μορφή ώρας**, ενεργοποίηση/απενεργοποίηση μορφής ρολογιού 12/24 ωρών.
6. Επιλέξτε **Μορφή ημερομηνίας** και επιλέξτε την προτιμώμενη μορφή ημερομηνίας.
7. Επιλέξτε **Ενημέρωση ρυθμίσεων ώρας** και ενημερώστε αυτόματα την ημερομηνία και την ώρα χρησιμοποιώντας την ώρα που παρέχεται από το δίκτυό σας.

ΠΡΟΣΑΡΜΟΓΗ ΡΥΘΜΙΣΕΩΝ ΟΘΟΝΗΣ

Για να διαμορφώσετε τη φωτεινότητα της οθόνης στη συσκευή σας:

1. Από την Αρχική οθόνη, πατήστε το πλήκτρο **OK** για να εμφανιστεί το **Κύριο μενού**.
2. **Ρυθμίσεις**  > **Οθόνη** > **Αντίθεση**.

Χρησιμοποιήστε το Πλήκτρο πλοήγησης (αριστερά) και (δεξιά) για να προσαρμόσετε τη φωτεινότητα της οθόνης.

Οι ρυθμίσεις φωτεινότητας αποθηκεύονται αυτόματα μόλις αποχωρήσετε από την επιλογή.

ΡΥΘΜΙΣΗ ΤΟΥ ΧΡΟΝΟΥ ΑΔΡΑΝΕΙΑΣ ΠΡΟΤΟΥ ΑΠΕΝΕΡΓΟΠΟΙΗΘΕΙ Η ΟΘΟΝΗ

Εάν η συσκευή σας παραμένει αδρανής για ένα χρονικό διάστημα, η οθόνη θα απενεργοποιηθεί για εξοικονόμηση ισχύος μπαταρίας. Για να ορίσετε μεγαλύτερο ή μικρότερο χρόνο αδράνειας:

1. Από την Αρχική οθόνη, πατήστε το πλήκτρο **OK** για να εμφανιστεί το **Κύριο μενού**.
2. **Ρυθμίσεις**  > **Οθόνη** > **Οπίσθιος φωτισμός**.

Επιλέξτε τη διάρκεια που θέλετε η οθόνη σας να είναι αναμμένη προτού απενεργοποιηθεί.

ΣΗΜΕΙΩΣΗ:

Όταν η συσκευή σας βρίσκεται σε κατάσταση αδράνειας, πατήστε το Πλήκτρο ενεργοποίησης για να ενεργοποιήσετε την οθόνη.

ΡΥΘΜΙΣΗ ΗΧΟΥ ΚΛΗΣΗΣ

ΑΛΛΑΓΗ ΗΧΩΝ ΚΛΗΣΗΣ

1. Από την Αρχική οθόνη, πατήστε το πλήκτρο **OK** για να εμφανιστεί το **Κύριο μενού**.
2. Επιλέξτε **Ρυθμίσεις**  > **Προφίλ**, πατήστε το **Αριστερό προγραμματιζόμενο πλήκτρο** και επιλέξτε **Ρυθμίσεις > Ρυθμίσεις κουδουνίσματος**.
3. Καθώς χρησιμοποιείτε το Πλήκτρο πλοήγησης (πάνω) και (κάτω), αναπαράγεται ένα δείγμα κάθε ήχου κλήσης.
4. Χρησιμοποιήστε το **Αριστερό προγραμματιζόμενο πλήκτρο** για να επιλέξετε τον ήχο κλήσης της επιλογής σας.

ΡΥΘΜΙΣΗ ΕΝΤΑΣΗΣ ΗΧΟΥ ΚΛΗΣΗΣ

Μπορείτε να προσαρμόσετε την ένταση του ήχου κλήσης στις Ρυθμίσεις.

1. Από την Αρχική οθόνη, πατήστε το πλήκτρο **OK** για να εμφανιστεί το **Κύριο μενού**.
2. Επιλέξτε **Ρυθμίσεις**  > **Προφίλ**, πατήστε το **Αριστερό προγραμματιζόμενο πλήκτρο** και επιλέξτε **Ρυθμίσεις > Προσαρμογή έντασης**.
3. Χρησιμοποιήστε το **Πλήκτρο πλοήγησης** (πάνω) και (κάτω) για να επιλέξετε τα επιθυμητά επίπεδα έντασης για τους ήχους ενεργοποίησης, κλήσης, μηνυμάτων και ξυπνητηριού.

ΕΝΕΡΓΟΠΟΙΗΣΗ ΑΘΟΥΡΒΗΣ ΛΕΙΤΟΥΡΓΙΑΣ

- Στην Αρχική οθόνη, πατήστε παρατεταμένα το πλήκτρο # για σίγαση όλων των ήχων, εκτός από τα πολυμέσα και τα ξυπνητήρια.

ΡΥΘΜΙΣΗ ΤΗΣ ΣΥΣΚΕΥΗΣ ΓΙΑ ΔΟΝΗΣΗ ΣΤΙΣ ΕΙΣΕΡΧΟΜΕΝΕΣ ΚΛΗΣΕΙΣ ΚΑΙ ΤΙΣ ΕΙΔΟΠΟΙΗΣΕΙΣ

1. Από την Αρχική οθόνη, πατήστε το πλήκτρο **OK** για να εμφανιστεί το **Κύριο μενού**.
2. Επιλέξτε **Ρυθμίσεις**  > **Προφίλ**, πατήστε το **Αριστερό προγραμματιζόμενο πλήκτρο** και επιλέξτε **Ρυθμίσεις > Τύπος κουδουνίσματος**.
3. Χρησιμοποιήστε το **Πλήκτρο πλοήγησης** (πάνω) και (κάτω) για να επιλέξετε τους επιθυμητούς τύπους για τον ήχο κλήσης, τα μηνύματα και το ξυπνητήρι.

ΠΛΗΚΤΡΑ ΠΛΟΗΓΗΣΗΣ

Από την Αρχική οθόνη, μπορείτε να χρησιμοποιήσετε τα πλήκτρα συντόμευσης για να μεταβείτε εύκολα σε ορισμένες χρήσιμες λειτουργίες: Πατήστε παρατεταμένα:

- Αριθμητικά πλήκτρα –πρόσβαση σε ήδη προγραμματισμένους αριθμούς τηλεφώνου
- **Πλήκτρο πλοήγησης (πάνω)** –ενεργοποίηση/απενεργοποίηση του φακού
- * και μετά **Αριστερό προγραμματιζόμενο πλήκτρο** –κλείδωμα/ξεκλείδωμα του πληκτρολογίου
- # –σίγαση ήχων

Πατήστε μία φορά:

- **Πλήκτρο πλοήγησης (αριστερά)** –ανοίγει η εφαρμογή Μηνύματα

- Πλήκτρο πλοήγησης (δεξιά) –ανοίγει η εφαρμογή Προφίλ
- Πλήκτρο πλοήγησης (πάνω) –ανοίγει η εφαρμογή Ήχος
- Πλήκτρο πλοήγησης (κάτω) –επιλογή SIM

ΣΗΜΕΙΩΣΗ:

Μπορείτε να προσαρμόσετε το πλήκτρο πλοήγησης στις **Ρυθμίσεις**  > **Ρυθμίσεις τηλεφώνου** > **Πλήκτρο πλοήγησης**.

ΔΙΑΜΟΡΦΩΣΗ ΡΥΘΜΙΣΕΩΝ ΤΗΛΕΦΩΝΟΥ

ΠΡΟΣΤΑΣΙΑ ΤΗΣ ΣΥΣΚΕΥΗΣ

ΠΡΟΣΤΑΣΙΑ ΤΗΣ ΣΥΣΚΕΥΗΣ ΜΕ ΚΛΕΙΔΩΜΑ ΟΘΟΝΗΣ

Διατηρήστε ασφαλέστερα τα δεδομένα στο Cat B40 επιλέγοντας μια μέθοδο κλειδώματος οθόνης.

- Αυτόματο κλείδωμα πληκτρολογίου –όταν η οθόνη εισέρχεται σε κατάσταση αδράνειας, κλειδώνει (πατήστε το **Αριστερό προγραμματιζόμενο πλήκτρο** και στη συνέχεια πατήστε το πλήκτρο * για ξεκλείδωμα).

1. Από την Αρχική οθόνη, πατήστε το πλήκτρο **OK** για να εμφανιστεί το **Κύριο μενού**.

2. Επιλέξτε **Ρυθμίσεις**  > **Ασφάλεια** > **Αυτόματο κλείδωμα πληκτρολογίου** για να ορίσετε χρονική περίοδο.

- **Κλείδωμα οθόνης** –όταν η οθόνη εισέρχεται σε κατάσταση αδράνειας, θα ζητείται ένας τετραψήφιος κωδικός για να ξεκλειδώσει:

1. Από την Αρχική οθόνη, πατήστε το πλήκτρο **OK** για να εμφανιστεί το **Κύριο μενού**.

2. Επιλέξτε **Ρυθμίσεις**  > **Ασφάλεια** > **Τηλέφωνο κλειδωμένο**.

ΣΗΜΕΙΩΣΗ:

Ο προεπιλεγμένος κωδικός είναι 1234.

Για να αλλάξετε τον κωδικό, επιλέξτε **Ρυθμίσεις** > **Ασφάλεια** > **Αλλαγή προσωπικού κωδικού**.

ΕΠΑΝΑΦΟΡΑ ΤΗΣ ΣΥΣΚΕΥΗΣ

ΕΠΑΝΑΦΟΡΑ ΕΡΓΟΣΤΑΣΙΑΚΩΝ ΡΥΘΜΙΣΕΩΝ

Εάν επαναφέρετε τις ρυθμίσεις στις εργοστασιακές, θα γίνει επαναφορά των ρυθμίσεων της συσκευής σας σε εκείνες που διαμορφώθηκαν στο εργοστάσιο. Όλα τα προσωπικά σας δεδομένα από τον εσωτερικό χώρο αποθήκευσης της συσκευής, συμπεριλαμβανομένων των ρυθμίσεων συστήματος και εφαρμογών, θα διαγραφούν.

Η επαναφορά των ρυθμίσεων της συσκευής σας δεν διαγράφει τις ενημερώσεις λογισμικού του συστήματος που έχετε κατεβάσει, ούτε και αρχεία από την κάρτα microSD, όπως αρχεία μουσικής ή φωτογραφίες.

1. Από την Αρχική οθόνη, πατήστε το πλήκτρο **OK** για να εμφανιστεί το **Κύριο μενού**.

2. Επιλέξτε **Ρυθμίσεις**  > **Ρυθμίσεις τηλεφώνου** > **Επαναφορά εργοστασιακών ρυθμίσεων**.

ΣΗΜΕΙΩΣΗ:

Ο προεπιλεγμένος κωδικός είναι 1234.

ΠΑΡΑΡΤΗΜΑ

ΠΡΟΕΙΔΟΠΟΙΗΣΕΙΣ ΚΑΙ ΠΡΟΦΥΛΑΞΕΙΣ

Αυτή η ενότητα περιέχει σημαντικές πληροφορίες που αφορούν στις οδηγίες λειτουργίας αυτής της συσκευής. Επίσης, περιέχει πληροφορίες για τον ασφαλή τρόπο χρήσης της συσκευής. Διαβάστε προσεκτικά τις πληροφορίες αυτές πριν από τη χρήση της συσκευής.

ΑΔΙΑΒΡΟΧΟ ΠΕΡΙΒΛΗΜΑ

Προκειμένου να διασφαλίσετε ότι η συσκευή είναι αδιάβροχη, πρέπει τα καλύμματα της USB, της υποδοχής ακουστικών και της υποδοχής SIM να είναι καλά κλεισμένα.

ΜΗ ΧΡΗΣΙΜΟΠΟΙΕΙΤΕ ΤΗ ΣΥΣΚΕΥΗ ΣΑΣ ΣΤΙΣ ΕΞΗΣ ΠΕΡΙΠΤΩΣΕΙΣ:

Απενεργοποιήστε τη συσκευή εάν βρίσκεστε σε συνθήκες στις οποίες απαγορεύεται η χρήση της, για παράδειγμα:

- Νοσοκομεία και εγκαταστάσεις υγειονομικής περίθαλψης –για την αποτροπή πιθανών παρεμβολών σε ευαίσθητο ιατρικό εξοπλισμό.
- Ιατρικές συσκευές – συμβουλευτείτε τον γιατρό σας και τον κατασκευαστή της συσκευής για να διαπιστώσετε εάν η λειτουργία της συσκευής σας ενδέχεται να επηρεάσει τη λειτουργία της ιατρικής σας συσκευής. Τηρείτε τους κανόνες και τους κανονισμούς που έχουν θεσπίσει τα νοσοκομεία και οι εγκαταστάσεις υγειονομικής περίθαλψης.
- Οι κατασκευαστές βηματοδοτών συνιστούν να τηρείται ελάχιστη απόσταση 15 εκ. ανάμεσα στη συσκευή και τον βηματοδότη, ώστε να αποτρέπονται πιθανές παρεμβολές στον βηματοδότη. Αν φοράτε βηματοδότη, κρατήστε τη συσκευή στην αντίθετη πλευρά του σώματος από εκείνη του βηματοδότη, όταν τη χρησιμοποιείτε, και μην την τοποθετείτε στην μπροστινή σας τσέπη.
- Αεροσκάφη – συμβουλευτείτε το προσωπικό των αεροπορικών εταιρειών σχετικά με τη χρήση ασύρματων συσκευών επί του αεροσκάφους. Αν η συσκευή σας διαθέτει «Λειτουργία πτήσης», πρέπει να ενεργοποιηθεί πριν από την επιβίβαση σε αεροσκάφος.
- Αυτοκίνητα – λόγω της πιθανότητας παρεμβολής με ηλεκτρονικό εξοπλισμό, ορισμένοι κατασκευαστές οχημάτων απαγορεύουν τη χρήση κινητών τηλεφώνων, εκτός εάν περιλαμβάνεται εξωτερική κεραία στην εγκατάσταση.
- Άλλες συσκευές – μη χρησιμοποιείτε τη συσκευή σας σε μέρος όπου θα μπορούσε να προκαλέσει βλάβη ή παρεμβολή σε άλλες ηλεκτρονικές συσκευές.
- Πυροκροτητές και περιοχές ανατινάξεων – απενεργοποιείτε τη συσκευή ή την ασύρματη συσκευή σας όταν βρίσκεστε σε περιοχή ανατινάξεων ή σε περιοχές με σήμανση απενεργοποίησης «αμφίδρομων ασυρμάτων» ή «ηλεκτρονικών συσκευών», προς αποφυγή παρεμβολών σε εργασίες ανατινάξεων.
- Δυνητικά εκρήξιμη ατμόσφαιρα – απενεργοποιείτε τη συσκευή σε οποιονδήποτε χώρο με δυνητικά εκρήξιμη ατμόσφαιρα και συμμορφώνεστε με όλες τις πινακίδες και τις οδηγίες. Χώροι με δυνητικά εκρήξιμη ατμόσφαιρα είναι οι χώροι όπου συνήθως σας δίνεται η οδηγία να σβήσετε τον κινητήρα του αυτοκινήτου. Η δημιουργία σπινθήρων σε αυτούς τους χώρους μπορεί να προκαλέσει έκρηξη ή πυρκαγιά, με αποτέλεσμα τραυματισμό ή ακόμα και θάνατο. Μην ενεργοποιείτε τη συσκευή σε χώρους ανεφοδιασμού καυσίμων, όπως είναι τα πρατήρια καυσίμων. Συμμορφώνεστε με τους περιορισμούς για τη χρήση ραδιοεξοπλισμού σε σταθμούς μεταφόρτωσης, αποθήκευσης και διανομής καυσίμων, καθώς και σε εργοστάσια χημικών. Επίσης, τηρείτε τους ισχύοντες περιορισμούς σε χώρους όπου διεξάγονται εργασίες ανατινάξεων. Προτού χρησιμοποιήσετε τη συσκευή σας, ελέγξτε για χώρους με δυνητικά εκρήξιμη ατμόσφαιρα, οι οποίοι συχνά, αλλά όχι πάντα, επισημαίνονται σαφώς. Τέτοιου είδους χώροι μπορεί να είναι οι χώροι κάτω από το κατάστρωμα σκαφών, εγκαταστάσεις μεταφοράς ή αποθήκευσης χημικών και χώροι όπου ο αέρας περιέχει χημικά ή σωματίδια όπως σιτηρών, σκόνης ή μεταλλικές σκόνες. Ρωτήστε τους κατασκευαστές οχημάτων που χρησιμοποιούν υγραέριο (όπως προπάνιο ή βουτάνιο) εάν αυτή η συσκευή μπορεί να χρησιμοποιηθεί με ασφάλεια κοντά τους.
- Ένα μικρό ποσοστό ατόμων ενδέχεται να είναι ευαίσθητα σε σκοτοδίνες ή επιληπτικές κρίσεις (ακόμα κι αν δεν είχαν ποτέ πριν) όταν εκτίθενται σε φώτα που αναβοσβήνουν ή μοτίβα φωτός, όπως όταν

χρησιμοποιούν φακό LED, παίζουν παιχνίδια ή παρακολουθούν βίντεο. Εάν έχετε υποστεί επιληπτικές κρίσεις ή σκοτοδίνη ή έχετε οικογενειακό ιστορικό τέτοιων περιστατικών, θα πρέπει να συμβουλευτείτε τον γιατρό σας προτού χρησιμοποιήσετε τις λειτουργίες αυτές.

ΑΣΦΑΛΕΙΑ ΟΔΙΚΗΣ ΚΥΚΛΟΦΟΡΙΑΣ

Όταν χρησιμοποιείτε αυτήν τη συσκευή, τηρείτε τους τοπικούς νόμους και κανονισμούς. Επιπλέον, αν πρέπει να χρησιμοποιήσετε τη συσκευή ενόσω οδηγείτε, πρέπει να συμμορφώνεστε με τις παρακάτω οδηγίες:

- Συγκεντρωθείτε στην οδήγηση. Πρώτιστη ευθύνη είναι η ασφαλής οδήγηση.
- Μη μιλάτε στη συσκευή σας ενόσω οδηγείτε. Χρησιμοποιείτε εξαρτήματα hands-free.
- Για να πραγματοποιήσετε ή να απαντήσετε σε μια κλήση, σταθμεύστε πρώτα το όχημα στην άκρη του δρόμου και μετά χρησιμοποιήστε τη συσκευή.
- Τα σήματα ΡΣ ενδέχεται να επηρεάσουν τα ηλεκτρονικά συστήματα μηχανοκίνητων οχημάτων. Για περισσότερες πληροφορίες, συμβουλευτείτε τον κατασκευαστή του οχήματος.
- Σε μηχανοκίνητα οχήματα, μην τοποθετείτε τη συσκευή πάνω από τον αερόσακο ή στην περιοχή όπου ανοίγει ο αερόσακος. Αν ανοίξει ο αερόσακος, η ισχυρή δύναμη σε συνδυασμό με τη συσκευή σας θα μπορούσε να προκαλέσει σοβαρό τραυματισμό.
- Αν ταξιδεύετε με αεροπλάνο, θέστε τη συσκευή σας σε λειτουργία πτήσης. Η χρήση ασύρματων συσκευών σε αεροσκάφος μπορεί να θέσει σε κίνδυνο τη λειτουργία του αεροσκάφους και να προκαλέσει παρεμβολές στο ασύρματο δίκτυο τηλεφωνίας. Μπορεί επίσης να είναι παράνομη.

ΠΕΡΙΒΑΛΛΟΝ ΛΕΙΤΟΥΡΓΙΑΣ

- Μη χρησιμοποιείτε και μη φορτίζετε τη συσκευή σε χώρους όπου υπάρχει σκόνη, υγρασία και ακαθαρσίες ή σε χώρους με μαγνητικά πεδία. Ειδικά, ενδέχεται να προκληθεί δυσλειτουργία στο κύκλωμα.
- Η συσκευή πληροί τις προδιαγραφές περί ραδιοσυχνοτήτων (ΡΣ) όταν χρησιμοποιείται κοντά στο αυτί σας ή σε απόσταση 0,5 εκατοστού από το σώμα σας. Βεβαιωθείτε ότι τα αξεσουάρ της συσκευής, όπως η θήκη ή η θήκη μεταφοράς της, δεν περιέχουν μεταλλικά υλικά. Διατηρείτε τη συσκευή σε απόσταση 0,5 εκ. από το σώμα σας, ώστε να πληροί την προαναφερόμενη απαίτηση.
- Σε περίπτωση καταιγίδας με κεραυνούς, μη χρησιμοποιείτε τη συσκευή όταν φορτίζεται, ώστε να αποφευχθεί τυχόν κίνδυνος από κεραυνούς.
- Όταν βρίσκεστε σε κλήση, μην αγγίζετε την κεραία. Όταν αγγίζετε την κεραία, επηρεάζεται η ποιότητα της κλήσης και έχει ως αποτέλεσμα την αύξηση της κατανάλωσης ενέργειας. Ως αποτέλεσμα, μειώνεται η διάρκεια για κλήσεις και αναμονή της συσκευής.
- Κατά τη χρήση της συσκευής, να τηρείτε τους τοπικούς νόμους και κανονισμούς και να σέβεστε το ιδιωτικό απόρρητο και τα νόμιμα δικαιώματα των άλλων.
- Φροντίστε ώστε η θερμοκρασία περιβάλλοντος να είναι μεταξύ 0 °C και 40 °C ενόσω η συσκευή φορτίζεται. Φροντίστε ώστε η θερμοκρασία περιβάλλοντος να είναι μεταξύ -25 °C έως 55 °C για τη χρήση της συσκευής που τροφοδοτείται από μπαταρία.

ΑΣΦΑΛΕΙΑ ΠΑΙΔΙΩΝ

Τηρείτε όλες τις προφυλάξεις που αφορούν στην ασφάλεια των παιδιών. Μην επιτρέπετε σε παιδιά να παίζουν με τη συσκευή ή τα αξεσουάρ της, διότι ενδέχεται να είναι επικίνδυνο, καθώς η συσκευή μπορεί να περιέχει εξαρτήματα που μπορούν να αποσπαστούν και να προκαλέσουν πνιγμό. Φροντίστε ώστε τόσο η συσκευή όσο και τα αξεσουάρ της να φυλάσσονται μακριά από μικρά παιδιά.

ΑΞΕΣΟΥΑΡ

Επιλέγεται μόνο μπαταρίες, φορτιστές και αξεσουάρ εγκεκριμένα από τον κατασκευαστή της συσκευής για χρήση με το συγκεκριμένο μοντέλο. Η χρήση οποιουδήποτε άλλου τύπου φορτιστή ή αξεσουάρ ενδέχεται να ακυρώσει οποιαδήποτε εγγύηση για τη συσκευή, μπορεί να παραβιάζει τους τοπικούς κανόνες ή τους νόμους και μπορεί να είναι επικίνδυνη. Επικοινωνήστε με τον επίσημο αντιπρόσωπο πωλήσεων της περιοχής σας για πληροφορίες σχετικά με τη διαθεσιμότητα εγκεκριμένων μπαταριών, φορτιστών και αξεσουάρ.

ΜΠΑΤΑΡΙΑ ΚΑΙ ΦΟΡΤΙΣΤΗΣ

- Αποσυνδέετε τον φορτιστή από την πρίζα και τη συσκευή όταν δεν χρησιμοποιείται.
- Η μπαταρία μπορεί να φορτιστεί και να αποφορτιστεί εκατοντάδες φορές πριν από την τελική φθορά της.
- Χρησιμοποιείτε την παροχή εναλλασσόμενου ρεύματος που ορίζεται στις προδιαγραφές του φορτιστή. Ακατάλληλη τάση ρεύματος μπορεί να προκαλέσει πυρκαγιά ή δυσλειτουργία του φορτιστή.
- Αν διαρρεύσει ηλεκτρολύτης από την μπαταρία, φροντίστε ώστε να μην έρθει σε επαφή με το δέρμα ή τα μάτια. Εάν ο ηλεκτρολύτης έρθει σε επαφή με το δέρμα ή πεταχτεί στα μάτια, πλύνετε αμέσως τα μάτια με καθαρό νερό και συμβουλευτείτε γιατρό.
- Εάν παρατηρήσετε ότι η μπαταρία έχει παραμορφωθεί, έχει αλλάξει χρώμα ή θερμαίνεται υπερβολικά κατά τη φόρτιση, σταματήστε αμέσως να χρησιμοποιείτε τη συσκευή. Ειδάλλως, μπορεί να προκληθεί διαρροή των υγρών της μπαταρίας, υπερθέρμανση, έκρηξη ή πυρκαγιά.
- Εάν το καλώδιο τροφοδοσίας USB έχει υποστεί ζημιά (για παράδειγμα, το καλώδιο είναι ακάλυπτο ή κομμένο) ή το βύσμα χαλαρώσει, σταματήστε αμέσως να χρησιμοποιείτε το καλώδιο. Διαφορετικά, μπορεί να προκληθεί ηλεκτροπληξία, βραχυκύκλωμα του φορτιστή ή πυρκαγιά.
- Μην πετάτε τη συσκευή στη φωτιά, διότι υπάρχει κίνδυνος να εκραγεί. Η μπαταρία ενδέχεται επίσης να εκραγεί εάν έχει τρυπηθεί ή υποστεί σοβαρή ζημιά.
- Μην τροποποιείτε και μην ανακατασκευάζετε τη συσκευή, μην επιχειρήσετε να εισάγετε ξένα αντικείμενα μέσα στη συσκευή, μην τη βυθίζετε και μην την εκθέτετε σε νερό ή άλλα υγρά και μην την εκθέτετε σε κινδύνους πυρκαγιάς, έκρηξης ή άλλους.
- Αποφύγετε την πτώση της συσκευής. Εάν σας πέσει η συσκευή, ιδιαίτερα σε σκληρή επιφάνεια, και υποπτεύεστε ότι έχει υποστεί ζημιά, απευθυνθείτε σε εξουσιοδοτημένο κέντρο σέρβις για έλεγχο. Ακατάλληλη χρήση της μπορεί να προκαλέσει πυρκαγιά, έκρηξη ή άλλο κίνδυνο.
- Απορρίψτε το ταχύτερο δυνατόν κάθε χρησιμοποιημένη συσκευή σύμφωνα με τους τοπικούς κανονισμούς.
- Κατά τη φόρτιση, φροντίστε ο φορτιστής να είναι συνδεδεμένος σε μια πρίζα εναλλασσόμενου ρεύματος που βρίσκεται σε κοντινή απόσταση από τη συσκευή. Ο φορτιστής πρέπει να είναι εύκολα προσβάσιμος.
- Η σύνδεση της συσκευής με ακατάλληλα γειωμένο εξοπλισμό μπορεί να προκαλέσει βραχυκύκλωμα στη συσκευή και ενδέχεται να της προξενίσει μόνιμη ζημιά

ΠΡΟΣΟΧΗ - ΚΙΝΔΥΝΟΣ ΕΚΡΗΞΗΣ ΑΝ Η ΜΠΑΤΑΡΙΑ ΑΝΤΙΚΑΤΑΣΤΑΘΕΙ ΑΠΟ ΑΛΛΗ ΕΣΦΑΛΜΕΝΟΥ ΤΥΠΟΥ.

ΑΠΟΡΡΙΨΤΕ ΤΙΣ ΧΡΗΣΙΜΟΠΟΙΗΜΕΝΕΣ ΜΠΑΤΑΡΙΕΣ ΣΥΜΦΩΝΑ ΜΕ ΤΙΣ ΟΔΗΓΙΕΣ.

ΚΑΘΑΡΙΣΜΟΣ ΚΑΙ ΣΥΝΤΗΡΗΣΗ

- Ο φορτιστής δεν είναι ανθεκτικός στο νερό. Πρέπει να διατηρείται στεγνός. Προστατεύετε τον φορτιστή από νερό ή υδρατμούς. Μην αγγίζετε τον φορτιστή με βρεγμένα χέρια, διαφορετικά μπορεί να προκληθεί βραχυκύκλωμα, δυσλειτουργία της συσκευής και να υποστείτε ηλεκτροπληξία.
- Μην τοποθετείτε τη συσκευή και τον φορτιστή σε θέσεις όπου μπορεί να υποστούν ζημιά. Διαφορετικά, ενδέχεται να προκληθεί διαρροή από την μπαταρία, δυσλειτουργία της συσκευής, υπερθέρμανση, πυρκαγιά ή έκρηξη.

- Μην τοποθετείτε μαγνητικά μέσα αποθήκευσης, όπως μαγνητικές κάρτες και δισκέτες, κοντά στη συσκευή. Η ακτινοβολία από τη συσκευή μπορεί να διαγράψει τις πληροφορίες που είναι αποθηκευμένες σε αυτά.
- Μην αφήνετε τη συσκευή και τον φορτιστή σε χώρους με υπερβολικά υψηλή ή χαμηλή θερμοκρασία. Ειδικά, ενδέχεται να μη λειτουργήσουν σωστά και μπορεί να προκληθεί πυρκαγιά ή έκρηξη. Όταν η θερμοκρασία είναι χαμηλότερη από 0 °C, επηρεάζεται η απόδοση της μπαταρίας.
- Μην τοποθετείτε αιχμηρά μεταλλικά αντικείμενα, όπως καρφίτσες, κοντά στο ακουστικό. Το ακουστικό ενδέχεται να προσελκύσει αυτά τα αντικείμενα και να σας τραυματίσουν.
- Πριν από τον καθαρισμό ή τη συντήρηση της συσκευής, απενεργοποιήστε την και αποσυνδέστε τον φορτιστή.
- Μη χρησιμοποιείτε χημικά απορρυπαντικά, σκόνες ή άλλους χημικούς παράγοντες (όπως οινόπνευμα και βενζίνη) για να καθαρίσετε τη συσκευή και τον φορτιστή. Διαφορετικά, ενδέχεται να προκληθούν ζημιές σε μέρη της συσκευής ή να προκληθεί πυρκαγιά. Μπορείτε να καθαρίσετε τη συσκευή με ένα μαλακό, αντιστατικό πανί.
- Μην αποσυναρμολογείτε τη συσκευή ή τα αξεσουάρ της. Διαφορετικά, η εγγύηση της συσκευής και των αξεσουάρ θα ακυρωθεί και ο κατασκευαστής δεν υποχρεούται να πληρώσει για τη ζημιά.
- Αν η οθόνη της συσκευής σπάσει λόγω πρόσκρουσης σε σκληρό αντικείμενο, μην την ακουμπάτε και μην προσπαθήσετε να αφαιρέσετε το σπασμένο κομμάτι. Εάν συμβεί κάτι τέτοιο, σταματήστε αμέσως να χρησιμοποιείτε τη συσκευή και επικοινωνήστε με ένα εξουσιοδοτημένο κέντρο σέρβις.

Για να μειώσετε το επίπεδο έκθεσης σε ακτινοβολία, κάντε τα εξής:

- Χρησιμοποιείτε το τηλέφωνο σε συνθήκες καλής λήψης
- Χρησιμοποιείτε handsfree
- Για εγκύους, διατηρείτε τη συσκευή μακριά από την κοιλιά
- Χρησιμοποιείτε τη συσκευή μακριά από τα γεννητικά όργανα

ΘΕΣΗ ΕΤΙΚΕΤΑΣ

Βγάλτε το κάλυμμα της SIM και τραβήξτε έξω τη θήκη της SIM. Εδώ θα βρείτε ένα αυτοκόλλητο με την ετικέτα.

ΠΡΟΛΗΨΗ ΑΠΩΛΕΙΑΣ ΑΚΟΗΣ



Για να αποφύγετε πιθανή βλάβη στην ακοή, μη χρησιμοποιείτε υψηλά επίπεδα έντασης ακρόασης για μεγάλα χρονικά διαστήματα.

ΣΥΜΜΟΡΦΩΣΗ SAR ΚΑΤΑ CE/UKCA

Αυτή η συσκευή πληροί τις απαιτήσεις της ΕΕ (1999/519/ΕΚ) περί περιορισμού έκθεσης του κοινού σε ηλεκτρομαγνητικά πεδία για λόγους προστασίας της υγείας.

Τα όρια αυτά αποτελούν μέρος εκτενών συστάσεων για την προστασία του κοινού. Αυτές οι συστάσεις έχουν αναπτυχθεί και ελεγχθεί από ανεξάρτητους επιστημονικούς οργανισμούς μέσω τακτικών και διεξοδικών αξιολογήσεων επιστημονικών μελετών. Η μονάδα μέτρησης για το συνιστώμενο όριο του Ευρωπαϊκού Συμβουλίου για φορητές συσκευές είναι ο «Ρυθμός ειδικής απορρόφησης ενέργειας» (SAR) και το όριο του SAR είναι 2,0 W/kg κατά μέσο όρο σε 10 γραμμάρια ιστού. Πληροί τις απαιτήσεις της Διεθνούς Επιτροπής για την προστασία από τις μη ιοντίζουσες ακτινοβολίες (ICNIRP).

Για χρήση πάνω στο σώμα, αυτή η συσκευή έχει υποβληθεί σε δοκιμές και πληροί τις κατευθυντήριες οδηγίες της ICNIRP καθώς και το Ευρωπαϊκό Πρότυπο EN 62209-2, για χρήση με αξεσουάρ εγκεκριμένα για τη συσκευή. Η χρήση άλλων αξεσουάρ που περιέχουν μεταλλικά υλικά ενδέχεται να μη διασφαλίζει τη συμμόρφωση με τις κατευθυντήριες οδηγίες της ICNIRP που αφορούν σε έκθεση σε ακτινοβολία.

Ο SAR μετριέται με τη συσκευή σε απόσταση 5 χιλ. από το σώμα, ενόσω η συσκευή εκπέμπει στο υψηλότερο πιστοποιημένο επίπεδο ισχύος εξόδου σε όλες τις ζώνες συχνοτήτων της συσκευής.

Οι υψηλότερες αναφερόμενες τιμές SAR 10 g μεμονωμένης έκθεσης σύμφωνα με τους κανονισμούς CE/UKCA για το τηλέφωνο παρατίθενται παρακάτω:

SAR κεφαλής: 0,928 W/kg, SAR κορμού: 1,506 W/kg, SAR άκρων: 3,036 W/kg.

Οι υψηλότερες αναφερόμενες τιμές SAR 10 g ταυτόχρονης έκθεσης σύμφωνα με τους κανονισμούς CE/UKCA για το τηλέφωνο παρατίθενται παρακάτω:

SAR κεφαλής: 0,928 W/kg, SAR κορμού: 1,518 W/kg, SAR άκρων: 3,101 W/kg.

Για τη μείωση της έκθεσης σε ενέργεια ΡΣ, χρησιμοποιείτε αξεσουάρ hands-free ή παρόμοια, ώστε να διατηρείτε τη συσκευή μακριά από το κεφάλι και το σώμα σας. Πρέπει να φέρετε τη συσκευή σε απόσταση 5 χιλ. από το σώμα για να διασφαλιστεί ότι τα επίπεδα έκθεσης παραμένουν στα/ή κάτω από τα επίπεδα των δοκιμών.

Επιλέγεται κλιπ ζώνης, θήκες ζώνης ή άλλα παρόμοια αξεσουάρ για το σώμα που δεν περιέχουν μεταλλικά στοιχεία, ώστε να υποστηρίζεται η λειτουργία κατ' αυτόν τον τρόπο. Οι θήκες με μεταλλικά μέρη μπορεί να αλλοιώσουν την απόδοση της συσκευής, περιλαμβανομένης της συμμόρφωσης με τις οδηγίες έκθεσης σε ραδιοσυχνότητες, με τρόπο που δεν έχει δοκιμαστεί ή πιστοποιηθεί. Επομένως, πρέπει να αποφεύγεται η χρήση τέτοιων αξεσουάρ.

ΚΑΝΟΝΙΣΜΟΣ FCC

Αυτό το κινητό τηλέφωνο συμμορφώνεται με το μέρος 15 των κανόνων της FCC. Η λειτουργία επιτρέπεται εφόσον ικανοποιούνται οι ακόλουθες δύο προϋποθέσεις:

- (1) Η συσκευή δεν επιτρέπεται να προκαλεί επιβλαβείς παρεμβολές και (2) η συσκευή πρέπει να αποδέχεται οποιοσδήποτε παρεμβολές λαμβάνει, συμπεριλαμβανομένων παρεμβολών που μπορεί να προκαλέσουν ανεπιθύμητη λειτουργία.

Αυτό το κινητό τηλέφωνο έχει υποστεί δοκιμή και έχει διαπιστωθεί ότι συμμορφώνεται με τα όρια για ψηφιακή συσκευή Κλάσης Β, σύμφωνα με το Μέρος 15 των Κανόνων της FCC. Τα όρια αυτά έχουν θεσπιστεί ώστε να παρέχουν εύλογη προστασία έναντι επιβλαβών παρεμβολών σε οικιακή εγκατάσταση. Αυτός ο εξοπλισμός παράγει, χρησιμοποιεί και μπορεί να εκπέμψει ενέργεια ραδιοσυχνοτήτων και, εάν δεν εγκατασταθεί και χρησιμοποιηθεί σύμφωνα με τις οδηγίες, μπορεί να προκαλέσει επιβλαβείς παρεμβολές στις ραδιοεπικοινωνίες.

Ωστόσο, δεν υπάρχει εγγύηση ότι δε θα υπάρξουν παρεμβολές σε μια συγκεκριμένη εγκατάσταση. Εάν αυτός ο εξοπλισμός προκαλεί επιβλαβείς παρεμβολές στη λήψη ραδιοφώνου ή τηλεόρασης, η οποία μπορεί να προσδιοριστεί απενεργοποιώντας και ενεργοποιώντας τον εξοπλισμό, ενθαρρύνεται ο χρήστης να προσπαθήσει να διορθώσει την παρεμβολή με ένα ή περισσότερα από τα ακόλουθα μέτρα:

- Αλλαγή του προσανατολισμού ή της θέσης της κεραίας λήψης.
- Αύξηση της απόστασης μεταξύ του εξοπλισμού και του δέκτη.
- Σύνδεση του εξοπλισμού σε πρίζα ή κύκλωμα διαφορετικό από αυτό στο οποίο είναι συνδεδεμένος ο δέκτης.
- Αναζήτηση βοήθειας από τον αντιπρόσωπο ή κάποιον έμπειρο τεχνικό ραδιοεπικοινωνιών/τηλεόρασεων.

ΣΗΜΕΙΩΣΗ FCC:

Προσοχή: Αλλαγές ή τροποποιήσεις που δεν έχουν εγκριθεί ρητά από το υπεύθυνο μέρος για συμμόρφωση ενδέχεται να ακυρώσουν το δικαίωμα του χρήστη να χρησιμοποιεί τον εξοπλισμό.

ΠΛΗΡΟΦΟΡΙΕΣ ΕΚΘΕΣΗΣ ΣΕ ΡΑΔΙΟΣΥΧΝΟΤΗΤΕΣ (SAR)

Αυτό το κινητό τηλέφωνο έχει σχεδιαστεί και κατασκευαστεί ώστε να μην υπερβαίνει τα όρια εκπομπών για την έκθεση σε ενέργεια ραδιοσυχνοτήτων (ΡΣ) που έχει οριστεί από την Ομοσπονδιακή Επιτροπή Επικοινωνιών των Ηνωμένων Πολιτειών.

Κατά τη διάρκεια της δοκιμής του SAR, αυτή η συσκευή ρυθμίστηκε να εκπέμψει στο υψηλότερο πιστοποιημένο επίπεδο ισχύος σε όλες τις ζώνες συχνοτήτων της δοκιμής και τοποθετήθηκε σε θέσεις που προσομοιώνουν την έκθεση σε ραδιοσυχνότητες κατά τη χρήση σε επαφή με την κεφαλή χωρίς διαχωριστική

απόσταση και κοντά στο σώμα με διαχωριστική απόσταση 10 χιλ. Αν και ο SAR προσδιορίζεται στο υψηλότερο πιστοποιημένο επίπεδο ισχύος, το πραγματικό επίπεδο SAR της συσκευής κατά τη λειτουργία μπορεί να είναι πολύ χαμηλότερο από τη μέγιστη τιμή. Αυτό συμβαίνει επειδή το τηλέφωνο έχει σχεδιαστεί για να λειτουργεί σε πολλά επίπεδα ισχύος, ώστε να χρησιμοποιεί μόνο την ισχύ που χρειάζεται για την πρόσβαση στο δίκτυο. Γενικά, όσο πιο κοντά βρίσκεστε σε μια κεραία ασύρματου σταθμού βάσης, τόσο χαμηλότερη είναι η ισχύς εξόδου.

Το πρότυπο έκθεσης για ασύρματες συσκευές που χρησιμοποιεί μια μονάδα μέτρησης είναι γνωστό ως Ρυθμός ειδικής απορρόφησης ενέργειας ή SAR.

Το όριο του SAR που ορίζεται από την FCC είναι 1,6 W/kg.

Αυτό το κινητό τηλέφωνο συμμορφώνεται με τα όρια του SAR για το κοινό/μη ελεγχόμενη έκθεση του ANSI/IEEE C95.1-1992 και έχει δοκιμαστεί σύμφωνα με τις μεθόδους και τις διαδικασίες μέτρησης που καθορίζονται στο IEEE1528. Η FCC χορήγησε Εξουσιοδότηση Εξοπλισμού για αυτό το μοντέλο τηλεφώνου με όλα τα αναφερόμενα επίπεδα SAR να έχουν εκτιμηθεί σύμφωνα με τις οδηγίες έκθεσης σε ΡΣ της FCC. Οι πληροφορίες του SAR για αυτό το μοντέλο τηλεφώνου είναι κατατεθειμένες στην FCC και μπορείτε να τις βρείτε στην ενότητα Display Grant του www.fcc.gov/oet/ea/fccid αφού πραγματοποιήσετε αναζήτηση για το FCC ID: ZL5B40E.

Για αυτό το κινητό τηλέφωνο, η υψηλότερη αναφερθείσα τιμή SAR για χρήση σε επαφή με την κεφαλή είναι 0,98 W/kg και για χρήση κοντά στο σώμα είναι 0,83 W/kg

Ενώ μπορεί να υπάρχουν διαφορές μεταξύ των επιπέδων SAR διαφόρων τηλεφώνων και σε διάφορες θέσεις, όλα πληρούν τις κυβερνητικές απαιτήσεις.

Η συμμόρφωση του SAR για λειτουργία με εξαρτήματα μεταφοράς πάνω στο σώμα βασίζεται σε διαχωριστική απόσταση 15 χιλ. μεταξύ της μονάδας και του ανθρώπινου σώματος. Μεταφέρετε τη συσκευή σε απόσταση τουλάχιστον 15 χιλ. από το σώμα σας, για να διασφαλίσετε ότι το επίπεδο έκθεσης σε ΡΣ είναι σύμφωνα ή χαμηλότερο με το επίπεδο αναφοράς. Για τη λειτουργία με φορητά εξαρτήματα, επιλέξτε κλιπ ζώνης ή θήκες, που δεν περιέχουν μεταλλικά εξαρτήματα, ώστε να διατηρείται διαχωριστική απόσταση 15 χιλ. μεταξύ της συσκευής και του σώματός σας.

Η συμμόρφωση με την έκθεση σε ΡΣ με οποιοδήποτε φορητό αξεσουάρ το οποίο περιέχει μέταλλο δεν έχει δοκιμαστεί ούτε πιστοποιηθεί και, επομένως, τέτοιου είδους φορητά αξεσουάρ πρέπει να αποφεύγονται.

ΠΛΗΡΟΦΟΡΙΕΣ ΑΠΟΡΡΙΨΗΣ ΚΑΙ ΑΝΑΚΥΚΛΩΣΗΣ

Αυτό το σύμβολο στη συσκευή (και τυχόν μπαταρίες που περιλαμβάνονται) υποδεικνύει ότι δεν πρέπει να απορρίπτονται ως κανονικά οικιακά απορρίμματα. Μην απορρίπτετε τη συσκευή ούτε τις μπαταρίες μαζί με τα σύμμεικτα αστικά απορρίμματα. Η συσκευή (και οι μπαταρίες) πρέπει να παραδίδονται σε πιστοποιημένο σημείο συλλογής για ανακύκλωση ή κατάλληλη διάθεση, στο τέλος του κύκλου ζωής τους.



Για αναλυτικότερες πληροφορίες σχετικά με την ανακύκλωση της συσκευής ή των μπαταριών, επικοινωνήστε με τις κατά τόπους δημοτικές υπηρεσίες, την υπηρεσία αποκομιδής οικιακών απορριμμάτων ή το κατάστημα απ' όπου αγοράσατε τη συσκευή.

Η απόρριψη της συσκευής υπόκειται στην Οδηγία για τα απόβλητα ηλεκτρικού και ηλεκτρονικού εξοπλισμού (ΑΗΗΕ) της Ευρωπαϊκής Ένωσης. Ο λόγος για τον διαχωρισμό των ΑΗΗΕ και των μπαταριών από άλλα απόβλητα είναι η ελαχιστοποίηση των πιθανών περιβαλλοντικών επιπτώσεων στην ανθρώπινη υγεία από οποιαδήποτε από τις επικίνδυνες ουσίες που μπορεί να υπάρχουν.

ΜΕΙΩΣΗ ΤΩΝ ΕΠΙΚΙΝΔΥΝΩΝ ΟΥΣΙΩΝ

Αυτή η συσκευή συμμορφώνεται με τον Κανονισμό για την καταχώριση, αξιολόγηση, αδειοδότηση και τους περιορισμούς των χημικών προϊόντων της ΕΕ (REACH) (Κανονισμός (ΕΚ) αριθ. 1907/2006 του Ευρωπαϊκού Κοινοβουλίου και του Συμβουλίου) και την Οδηγία για τον περιορισμό των επικίνδυνων ουσιών (RoHS).

Οδηγία (Οδηγία 2011/65/ΕΕ (RoHS) και τροποποιητική Οδηγία (ΕΕ) 2015/863 του Ευρωπαϊκού Κοινοβουλίου και του Συμβουλίου). Για περισσότερες πληροφορίες σχετικά με τη συμμόρφωση της συσκευής με τη REACH, επισκεφθείτε τον ιστότοπο www.catphones.com/certification. Συνιστάται να επισκέπτεστε τακτικά τον ιστότοπο για ενημερωμένες πληροφορίες.

ΣΥΜΜΟΡΦΩΣΗ ΜΕ ΤΟΥΣ ΚΑΝΟΝΙΣΜΟΥΣ ΤΗΣ ΕΕ

Δια του παρόντος, ο κατασκευαστής δηλώνει ότι αυτή η συσκευή συμμορφώνεται με τις βασικές απαιτήσεις και άλλες σχετικές διατάξεις της Οδηγίας 2014/53/ΕΕ. Για τη δήλωση συμμόρφωσης, επισκεφθείτε τον ιστότοπο: www.catphones.com/support/

ΣΗΜΕΙΩΣΗ:

Τηρείτε τους κατά τόπους εθνικούς κανονισμούς που ισχύουν στην περιοχή όπου πρόκειται να χρησιμοποιηθεί η συσκευή. Μπορεί να ισχύει περιορισμός στη χρήση αυτής της συσκευής σε ορισμένα ή όλα τα κράτη-μέλη της Ευρωπαϊκής Ένωσης (ΕΕ).

Ορισμένες ζώνες ενδέχεται να μην είναι διαθέσιμες σε όλες τις χώρες ή σε όλες τις περιοχές. Επικοινωνήστε με τον τοπικό παροχέα για περισσότερες λεπτομέρειες.

Μέγιστη ισχύς ραδιοσυχνότητας που μεταδίδεται στις ζώνες συχνότητας στις οποίες λειτουργεί ο ραδιοεξοπλισμός:

Η μέγιστη ισχύς για όλες τις ζώνες είναι μικρότερη από την υψηλότερη οριακή τιμή που καθορίζεται στο σχετικό Εναρμονισμένο Πρότυπο.

Οι ζώνες συχνότητας και τα ονομαστικά όρια ισχύος εκπομπής που ισχύουν για αυτόν τον ραδιοεξοπλισμό είναι οι εξής:

Ζώνες	Μεταβιβαζόμενη ισχύς (dBm)
GSM 900	33
GSM 1800	30
WCDMA B1	22
WCDMA B8	23
FDD-LTE B1	22
FDD-LTE B3	23
FDD-LTE B7	23
FDD-LTE B8	23,5
FDD-LTE B20	23,5
FDD-LTE B28	23,5
BT/EDR	9,5

ΠΡΟΔΙΑΓΡΑΦΕΣ CAT B40

Λειτουργικό σύστημα	Ιδιοταγές της Unisoc
Επεξεργαστής	Unisoc T117
Μνήμη	RAM 128 MB ROM 64 MB
Δίκτυο κινητής τηλεφωνίας	2G GSM 2, 3, 5, 8 3G UMTS 1, 2, 5, 8 4G LTE 1, 3, 7, 8, 28
Οθόνη	Μέγεθος 2,4", 240×320, QVGA
Κάμερα	2MP, μόνο πίσω κάμερα
Συνδεσιμότητα	Υποδοχή ήχου: 3,5 mm. Bluetooth: 5.0 USB: Τύπου C-USB 2.0 Τύπος SIM: Nano SIM
Μπαταρία	1800 mAh
Άλλα	Προστασία από εισχώρηση: IP69 Πτώση: 1,8 μ.
Διαστάσεις	145×62×18 mm
Βάρη	157 g

*Ο σχεδιασμός και οι προδιαγραφές υπόκεινται σε αλλαγές χωρίς προηγούμενη ειδοποίηση.

ΔΗΛΩΣΗ ΣΥΜΜΟΡΦΩΣΗΣ ΕΕ (ΔΣ)

Κατασκευαστής:

Όνομα: Bullitt Mobile Limited

Διεύθυνση: One Valpy, Valpy Street, Reading, Berkshire, RG1 1AR, Ηνωμένο Βασίλειο

Ραδιοεξοπλισμός:

Μοντέλο: CAT B40

Αντικείμενο της Δήλωσης: Κινητό τηλέφωνο

Έκδοση λογισμικού ραδιοεπικοινωνίας: Dual SIM: LTE_D03140.10_B40

Μονή SIM: LTE_S03140.10_B40

Παρεχόμενα αξεσουάρ και εξαρτήματα: Μπαταρία, καλώδιο USB, ακουστικά

Εμείς, η Bullitt Mobile Limited, δηλώνουμε με δική μας ευθύνη ότι το προϊόν που περιγράφεται παραπάνω συμμορφώνεται με τις σχετικές νομοθεσίες εναρμόνισης της Ένωσης:

Οδηγία ραδιοεξοπλισμού (2014/53/ΕΕ), Οδηγία RoHS (2011/65/ΕΕ) και (ΕΕ) 2015/863

Έχουν εφαρμοστεί τα ακόλουθα εναρμονισμένα πρότυπα ή/και άλλα σχετικά πρότυπα:

1. Υγεία και ασφάλεια (Άρθρο 3 παράγραφος 1 στοιχείο α) της Οδηγίας ραδιοεξοπλισμού)

- EN IEC 62368-1:2020+A11:2020
- EN 50360:2017
- EN 50566:2017
- EN 62209-1:2016
- EN 62209-2:2010+A1:2019
- EN 62479:2010
- EN 50663:2017
- EN 50332-1:2013
- EN 50332-2:2013

2. Ηλεκτρομαγνητική συμβατότητα (Άρθρο 3 παράγραφος 1 στοιχείο β) της Οδηγίας ραδιοεξοπλισμού)

- EN 301 489-1 Έκδ. 2.2.3 (2019-11)
- EN 301 489-17 Έκδ. 3.2.4 (2020-09)
- Σχέδιο EN 301 489-52 Έκδ. 1.1.0 (2016-11)
- EN 55032:2015+A11:2020
- EN 55035:2017

3. Χρήση ραδιοφάσματος (Άρθρο 3 παράγραφος 2 της Οδηγίας ραδιοεξοπλισμού)

- EN 300 328 Έκδ. 2.2.2 (2019-07)
- EN 301 511 Έκδ. 12.5.1 (2017-03)
- EN 301 908-1 Έκδ. 13.1.1 (2019-11)
- EN 301 908-2 Έκδ. 13.1.1 (2020-06)
- EN 301 908-13 Έκδ. 13.1.1 (2019-11)
- EN 303 345-1 Έκδ. 1.1.1 (2019-06)
- Σχέδιο EN 303 345-3 Έκδ. 1.1.0 (2019-11)

Ο κοινοποιημένος οργανισμός (Όνομα: **Element Materials Technology Portland-Evergreen, Inc.**, ID: **0981**) πραγματοποίησε την αξιολόγηση συμμόρφωσης σύμφωνα με το Παράρτημα III, Ενότητα Β της Οδηγίας ραδιοεξοπλισμού 2014/53/ΕΕ και εξέδωσε το πιστοποιητικό εξέτασης τύπου ΕΕ (Αρ. αναφοράς: ENW21RED1092) που καλύπτει τις βασικές απαιτήσεις των άρθρων 3.1α, 3.1β, 3.2.

Υπογραφή για λογαριασμό και εκ μέρους της: Bullitt Mobile Limited

Τόπος: One Valpy, Valpy Street, Reading, Berkshire, England RG1 1AR, **Ημερομηνία:** 30 Μαρ. 2021

Όνομα: Arlen Huang, **Αρμοδιότητα:** Διευθυντής Ποιότητας, **Υπογραφή:**

ΔΗΛΩΣΗ ΣΥΜΜΟΡΦΩΣΗΣ ΗΒ (ΔΣ)

Κατασκευαστής:

Όνομα: Bullitt Mobile Limited

Διεύθυνση: One Valpy, Valpy Street, Reading, Berkshire, RG1 1AR, Ηνωμένο Βασίλειο

Ραδιοεξοπλισμός:

Μοντέλο: CAT B40

Αντικείμενο της Δήλωσης: Κινητό τηλέφωνο

Έκδοση λογισμικού ραδιοεπικοινωνίας: Dual SIM: LTE_D03140.10_B40

Μονή SIM: LTE_S03140.10_B40

Παρεχόμενα αξεσουάρ και εξαρτήματα: Μπαταρία, καλώδιο USB, ακουστικά

Εμείς, η Bullitt Mobile Limited, δηλώνουμε με δική μας ευθύνη ότι το προϊόν που περιγράφεται παραπάνω συμμορφώνεται με τις σχετικές νομοθεσίες εναρμόνισης της Ένωσης:

Κανονισμοί ραδιοεξοπλισμού 2017 (SI 2017 Αριθ. 1206, όπως τροποποιήθηκε) Έχουν εφαρμοστεί τα ακόλουθα εναρμονισμένα πρότυπα ή/και άλλα σχετικά πρότυπα:

Έχουν εφαρμοστεί τα ακόλουθα εναρμονισμένα πρότυπα ή/και άλλα σχετικά πρότυπα:

1. Υγεία και ασφάλεια (Κανονισμός RER ΗΒ 6(1)(α))

- BS EN IEC 62368-1:2020+A11:2020
- BS EN 50360:2017
- BS EN 50566:2017
- BS EN 62209-1:2016
- BS EN 62209-2:2010+A1:2019
- BS EN 62479:2010
- BS EN 50663:2017
- BS EN 50332-1:2013
- BS EN 50332-2:2013

2. Ηλεκτρομαγνητική συμβατότητα (Κανονισμός RER του Ηνωμένου Βασιλείου 6(1)(β))

- EN 301 489-1 Έκδ. 2.2.3 (2019-11)
- EN 301 489-17 Έκδ. 3.2.4 (2020-09)
- Σχέδιο EN 301 489-52 Έκδ. 1.1.0 (2016-11)
- BS EN 55032:2015+A11:2020
- BS EN 55035:2017+A11:2020

3. Χρήση ραδιοφάσματος (Κανονισμός RER του Ηνωμένου Βασιλείου 6(2))

- EN 300 328 Έκδ. 2.2.2 (2019-07)
- EN 301 511 Έκδ. 12.5.1 (2017-03)
- EN 301 908-1 Έκδ. 13.1.1 (2019-11)
- EN 301 908-2 Έκδ. 13.1.1 (2020-06)
- EN 301 908-13 Έκδ. 13.1.1 (2019-11)
- EN 303 345-1 Έκδ. 1.1.1 (2019-06)
- Σχέδιο EN 303 345-3 Έκδ. 1.1.0 (2019-11)

Ο Εγκεκριμένος Φορέας (Όνομα: Element Materials Technology Warwick Ltd., ID: 0891) πραγματοποίησε την αξιολόγηση συμμόρφωσης σύμφωνα με το Πρόγραμμα 3, Μέρος Β των Κανονισμών Ραδιοεξοπλισμού 2017 (SI 2017 Αριθ. 1206, όπως τροποποιήθηκε) και εξέδωσε πιστοποιητικό εξέτασης τύπου **ΗΒ** (Αρ. αναφοράς: EMA21RER0005) που καλύπτει τις βασικές απαιτήσεις των άρθρων 6(2), 6(1)(α), 6(1)(β).

Υπογραφή για λογαριασμό και εκ μέρους της: Bullitt Mobile Limited

Τόπος: One Valpy, Valpy Street, Reading, Berkshire, England RG1 1AR, Ημερομηνία: 30 Μαρ. 2021

Όνομα: Arlen Huang, **Αρμοδιότητα:** Διευθυντής Ποιότητας, **Υπογραφή:**



© 2021 Caterpillar. Με την επιφύλαξη παντός δικαιώματος. Τα «CAT», «CATERPILLAR», «LET'S DO THE WORK», τα αντίστοιχα λογότυπά τους, τα εμπορικά περιβλήματα της Cat «Caterpillar Yellow», «Power Edge» και «Modern Hex», καθώς και η εταιρική ταυτότητα και η ταυτότητα προϊόντος που χρησιμοποιούνται στο παρόν αποτελούν εμπορικά σήματα της Caterpillar και απαγορεύεται να χρησιμοποιούνται χωρίς άδεια. www.cat.com www.caterpillar.com

Η Bullitt Mobile Ltd. είναι κάτοχος άδειας της Caterpillar Inc.

Τα εμπορικά σήματα της Bullitt Mobile Ltd. και τρίτων ανήκουν στους αντίστοιχους κατόχους τους.