



Cat[®] S62 Pro
Korisnički priručnik

PROČITAJTE PRIJE UPOTREBE I PRIMIJENITE MJERE OPREZA

- Da biste pravilno koristili ovaj uređaj, pročitajte ovaj priručnik i preporučene mjere sigurnosti.
- Ako uređaj koristite u slanoj vodi, nakon toga ga operite, uključujući utičnicu za slušalice i USB utičnicu kako sol ne bi uzrokovala koroziju.
- Iako je uređaj otporan, izbjegavajte udaranje, bacanje, pritiskanje, bušenje i savijanje.
- Ne uključujte uređaj na mjestima na kojima je njegova upotreba zabranjena ili na kojima bi mogao uzrokovati smetnje ili opasnosti.
- Ne koristite uređaj tijekom vožnje.
- Uvijek poštujujte smjernice za upotrebu uređaja u bolnicama i sl. te ga isključite u blizini medicinskih uređaja.
- U zrakoplovu isključite uređaj ili aktivirajte zrakoplovni način jer to može uzrokovati smetnje uređaja za upravljanje i navigaciju.
- Isključite uređaj blizu preciznih elektroničkih uređaja jer to može utjecati na njihove performanse.
- Ne pokušavajte rastavljati uređaj ili njegove dodatke. Eventualne popravke prepustite isključivo kvalificiranim osobama.
- Nemojte stavljati uređaj ni njegovu dodatnu opremu u spremnike u kojima je prisutno snažno elektromagnetsko polje.
- Nemojte stavljati magnetske medije za pohranu podataka blizu uređaja. Zračenje uređaja može izbrisati podatke koji su na njima pohranjeni.
- Ne koristite uređaj u okruženjima sa zapaljivim plinovima, kao što su benzinske postaje i nemojte ostavljati uređaj na mjestima visoke temperature.
- Držite uređaj i njegovu dodatnu opremu podalje od djece. Nemojte dozvoljavati djeci korištenje uređaja bez nadzora.
- Koristite samo odobrene punjače kako biste izbjegli rizik od eksplozije.
- Poštujte sve zakone i propise o upotrebi bežičnih uređaja te privatnost i zakonska prava drugih osoba.
- Pacijenti s medicinskim implantatima (srce, zglobovi i sl.) trebaju držati uređaj 15cm od implantata, a za vrijeme poziva držati uređaj na strani suprotnoj od implantata.
- Strogo se pridržavajte odgovarajućih uputa ovog priručnika za vrijeme upotrebe USB kabela kako ne bi došlo do oštećenja uređaja ili računala.
- Puni tekst sigurnosnih uputa pronaći ćete na internetskoj adresi: <https://www.catphones.com/support/>

PRAVNE NAPOMENTE

© 2020 Caterpillar. Sva prava pridržana.

CAT, CATERPILLAR, LET'S DO THE WORK, njihovi odgovarajući logotipi, „Caterpillar Yellow“, „Power Edge“ te vizualni identitet Cat „Modern Hex“, kao i ovdje upotrijebljeni korporativni i proizvodni identitet zaštitni su znakovi tvrtke Caterpillar i ne smiju se upotrebljavati bez dopuštenja.

Bullitt Mobile Ltd. je nositelj licence tvrtke Caterpillar Inc.

Zaštitni znakovi tvrtke Bullitt Mobile Ltd. i treće strane pripadaju njihovim odgovarajućim vlasnicima.

Ni jedan dio ovog dokumenta se ne smije umnažati ni prenositi u bilo kojem obliku ni bilo kojim sredstvima bez prethodnog odobrenja tvrtke Caterpillar Inc.

Proizvod koji je opisan u ovom priručniku može sadržavati softvere zaštićene autorskim pravima. Korisnici ne smiju ni na koji način umnažati, distribuirati, modificirati, rastavljati, rastavljati, dekodirati, ekstrahirati, obavljati reverzni inženjering, davati u zakup, pripisivati ili preuzimati autorska prava na navedeni softver ili hardver, osim ako su takva ograničenja zabranjena važećim zakonima ili ako su navedene radnje dozvolom odobrili nositelji autorskih prava.

Sadržaj ovog priručnika se pruža kakav jest. Nikakva jamstva, navedena ni implicitna, uključujući između ostalog implicitna jamstva mogućnosti trženja i prikladnosti za pojedine svrhe, ne pružamo vezano za točnost, pouzdanost ili sadržaj ovog priručnika, osim onih jamstava koje zahtijevaju važeći zakoni.

U maksimalnom obujmu koji dopuštaju važeći zakoni, proizvođač neće ni u kojem slučaju odgovarati za bilo kakvu posebnu, slučajnu, indirektnu ili posljedičnu štetu, gubitak profita, posla, prihoda, podataka, ugleda ili očekivane uštedevine.

Pisana riječ Bluetooth® i logotipi registrirani su zaštićeni znaci u vlasništvu tvrtke Bluetooth SIG, Inc. i svaka upotreba tih oznaka od strane grupe Bang & Olufsen je u sklopu licence. Ostali zaštićeni znaci i zaštićena imena trećih strana pripadaju svojim odgovarajućim vlasnicima.

Google, Android, Google Play i druge oznake zaštitni su znakovi tvrtke Google LLC.

NAPOMENA

Neke značajke proizvoda i pripadajuće dodatne opreme koja je ovdje opisana ovisi o instaliranom softveru, kapacitetima i postavkama lokalne mreže te se možda ne mogu aktivirati ili mogu biti ograničene zbog lokalnih mrežnih operatera ili pružatelja mrežnih usluga. Zbog toga ove upute možda neće točno odgovarati vašem proizvodu ili pripadajućoj dodatnoj opremi.

Proizvođač zadržava pravo da promijeni ili prilagodi bilo koje informacije ili specifikacije sadržane u ovom priručniku bez prethodne najave ili dužnosti.

Proizvođač ne odgovara za zakonitost ni kvalitetu bilo kojih proizvoda koje učitate ili preuzmete pomoću ovog mobilnog telefona, uključujući između ostalog tekst, slike, glazbu, filmove i neugrađeni softver zaštićen autorskim pravima. Sve posljedice instalacije ili upotrebe navedenih proizvoda na ovom mobilnom telefonu snosite sami.

PROPISI O UVOZU I IZVOZU

Kupac mora poštivati sve važeće zakone i propise o uvozu i izvozu. Kupac mora pribaviti sve potrebne državne dozvole i licence za izvoz, ponovni izvoz ili uvoz proizvoda spomenutih u ovom priručniku, uključujući softver i pripadajuće tehničke podatke.

SADRŽAJ

PREDSTAVLJAMO CAT® S62 Pro	7
ZNAČAJKE OTPORNOSTI	7
ŠTO JE U KUTIJI	7
FUNKCIJE TIPKI	8
POČETAK RADA	8
POSTAVLJANJE SIM KARTICE I MEMORIJSKE KARTICE	8
PUNJENJE BATERIJE	10
VAŽNE INFORMACIJE O BUDUĆOJ UPOTREBI BATERIJE	10
UKLJUČIVANJE/ISKLUČIVANJE UREĐAJA	10
DODIRNI ZASLON	11
POČETNI ZASLON	11
ZAKLJUČAVANJE I OTKLJUČAVANJE ZASLONA	11
ZAKLJUČAVANJE ZASLONA	11
OTKLJUČAVANJE TELEFONA	11
ZASLON	12
IZGLED ZASLONA	12
OBAVIJESTI I INFORMACIJE O STANJU	12
PLOČA S OBAVIJESTIMA	13
IKONE PREČACA	13
WIDGETI	14
MAPE	14
POZADINE	14
PRIENOS MULTIMEDIJE S UREĐAJA I NA UREĐAJ	14
UPOTREBA ZRAKOPLOVNOG NAČINA	15
USPOSTAVLJANJE TELEFONSKOG POZIVA	15
KONTAKTI	16
UPOTREBA ZASLONSKE TIPKOVNICE	18
PRIKAZIVANJE PLOČE S TIPKOVNICOM	18
KORIŠTENJE PEJZAŽNE TIPKOVNICE	18
PRILAGOĐAVANJE POSTAVKI TIPKOVNICE	18
WI-FI®	18
SMS i MMS	19
BLUETOOTH®	20
FOTOGRAFIRANJE I SNIMANJE VIDEOZAPISA	21
UPOTREBA TERMIČKE KAMERE	23
SLUŠANJE GLAZBE	26
TRGOVINA GOOGLE PLAY	27

SINKRONIZIRANJE INFORMACIJA	29
UPOTREBA DRUGIH APLIKACIJA	30
UPRAVLJANJE UREĐAJEM	32
POSTAVLJANJE DATUMA I VREMENA	32
PRILAGOĐAVANJE ZASLONA	32
POSTAVLJANJE MELODIJE ZVONA	33
POSTAVLJANJE USLUGA TELEFONA	33
Upotreba NFC-a	34
ZAŠTITA UREĐAJA	34
UPRAVLJANJE APLIKACIJAMA	35
RESETIRANJE UREĐAJA	35
DODATAK	36
PRIKAZIVANJE E-OZNAKE	36
PREVENCIJA GUBITKA SLUHA	36
KOMPATIBILNOST SA SLUŠNIM POMAGALIMA (HAC)	36
HITNI POZIVI	37
CE SAR SUKLADNOST	37
FCC PROPIS	38
IZJAVA O IZLOŽENOSTI RF (SAR)	38
INFORMACIJE O ODLAGANJU I RECIKLIRANJU	39
REDUKCIJA OPASNIH TVARI:	40
USKLAĐENOST S EU PROPISIMA	40
EU IZJAVA O USKLAĐENOSTI	40
SPEKTAR I NAPAJANJE	40
CAT® S62 Pro SPECIFIKACIJE	42

PREDSTAVLJAMO CAT® S62 Pro

Predstavljamo Cat®S62 Pro – vrhunac inovacije, elegantnog dizajna i otpornosti.

Naša treća generacija serije Cat 60 opremljena je najboljom ugrađenom termičkom kamerom dostupnom među pametnim telefonima.

S62 Pro visoko je osjetljiv na najmanje temperaturne razlike uz značajna poboljšanja kvalitete i čistoće slike. Upotrijebite ga kako biste otkrili svijet oko sebe, čak i u potpunom mraku. Uštedite vrijeme uz njegove mogućnosti praćenja, dijagnosticanja i otkrivanja.

Zaslon smo nadogradili na 5,7" FHD+ (18x9), memoriju na 6 GB RAM / 128 GB ROM i dodali smo senzor otiska prsta. Uz brži chipset, Android 10 te veliku, optimiziranu bateriju, S62 Pro ultimativni je radni telefon.

ZNAČAJKE OTPORNOSTI

PADOVI UREĐAJA:

- Možete: koristiti uređaj do visine 1,8 metara. Uređaj je otporan na padove s te visine.
- Nemojte: bacati uređaj s visine veće od 1,8 metara. Uređaj je otporan, ali nije neuništiv.

OTPORNOST NA VODU

- Možete: koristiti uređaj u vlažnim uvjetima. Prije upotrebe u vodi provjerite jesu li sve komponente i poklopci pravilno zatvoreni. Uređaj može podnijeti dubinu od 1,5 metra tijekom 35 minuta.
- Nemojte: pokušavati koristiti dulje od 35 minuta na dubini od 1,5 metra ili više.

OTPORNOST NA PRAŠINU I OGREBOTINE:

- Možete: koristiti uređaj u prljavim i prašnim okruženjima. Cat® S62 Pro nositelj je certifikata IP68, koji je industrijski standard otpornosti.

EKSTREMNE TEMPERATURE:

- Možete: koristiti uređaj u temperaturnom rasponu od -25°C do + 50°C. Uređaj također može podnijeti ekstremne promjene temperature: brzi prelazak iz hladnog na toplo i obratno.
- Nemojte: koristiti izvan temperaturnog raspona od 0°C do 45°C bez zaštitnih rukavica.

ŠTO JE U KUTIJI

- Uređaj
- Vodič za brzi početak rada
- Jamstvo
- USB kabel i prilagodnik napajanja
- Tvornički postavljena zaštita zaslona (već na uređaju)

Napomena:

- 1) uređaj se isporučuje s tvornički postavljenom zaštitom zaslona. Nemojte skidati zaštitu zaslona. Ako uklonite zaštitu, može doći do oštećenja koja nisu pokrivena jamstvom.

Ako trebate zamjensku zaštitu zaslona, posjetite <https://www.catphones.com/screen-protectors>.

2) Uređaj je kompatibilan samo s DAC slušalicama.

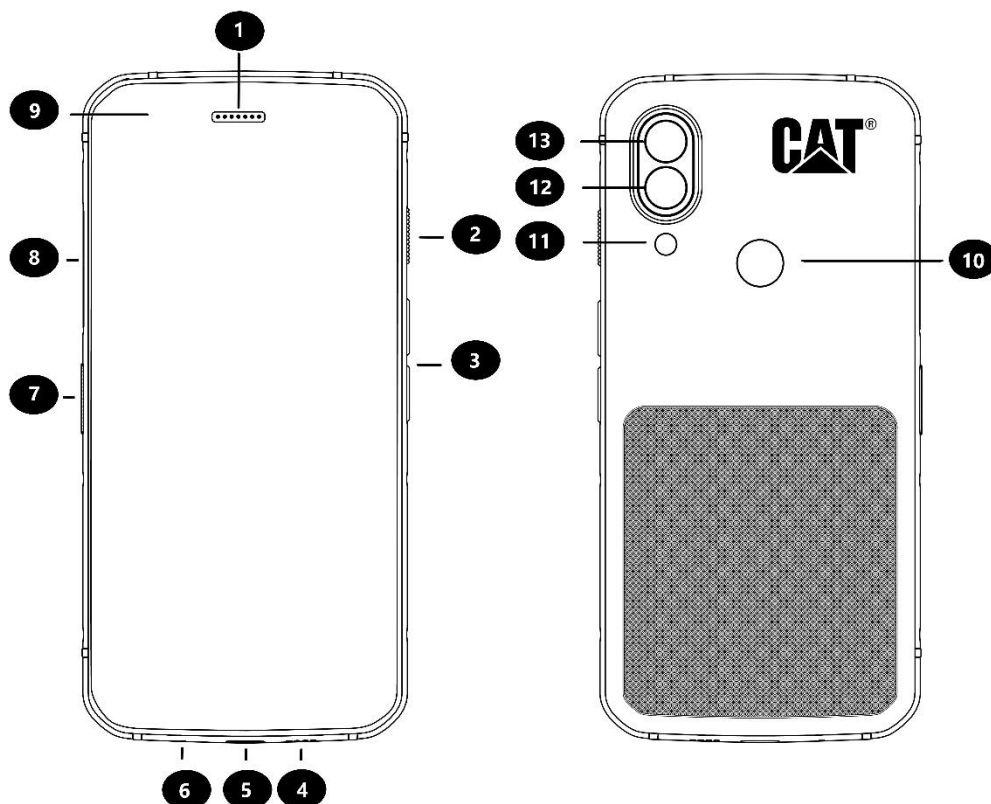

1. Umetak za uho
2. Tipka napajanja
3. Tipka za povećavanje/smanjivanje glasnoće
4. Zvučnik
5. USB priključak
6. Mikrofon
7. Programibilna tipka

8. Vratašca za SIM/SD
9. Prednja kamera
10. Skener otiska prsta
11. Bljeskalica
12. Stražnja kamera
13. Termička kamera

FUNKCIJE TIPKI

TIPKA ZA POVEĆAVANJE/SMANJIVANJE GLASNOĆE

- Glasnoća – pritisnite tipku glasnoće prema gore kako biste povećali ili prema dolje kako biste smanjili glasnoću poziva, melodije zvona, multimedije ili alarma
- Snimka zaslona - pritisnite tipke za napajanje i smanjivanje glasnoće istovremeno (snimke zaslona spremaju se u album fotografija)
- Aplikacija kamere - pritisnite tipku za povećavanje ili smanjivanje glasnoće kako biste snimili fotografiju.

POČETAK RADA

POSTAVLJANJE SIM KARTICE I MEMORIJSKE KARTICE

1. Postavite uređaj na ravnu i čistu površinu tako da zaslon bude okrenut prema gore.
2. Vrhom prsta izvucite vratašca i nosač za SIM/SD.
3. Postavite SIM karticu u nosač za SIM 1/ SIM 2 tako da zlatni kontakti SIM kartice budu okrenuti prema dolje.

4. Ako želite koristiti microSD karticu, postavite je na nosač microSD kartice tako da zlatni kontakti memorijske kartice također budu okrenuti prema dolje.

5. Pažljivo vratite nosač u utor SIM kartice i zatvorite vratašca.

NAPOMENA

- Pritisnite vratašca za SIM/SD prema unutra tako da ih dobro učvrstite.

Neki uređaji prihvaćaju dvije SIM kartice.

Kada su umetnute dvije SIM kartice, oba SIM utora mogu podržavati 4G/3G uslugu.

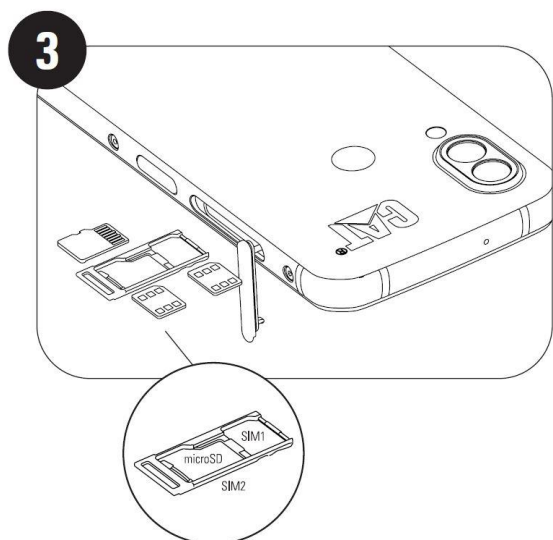
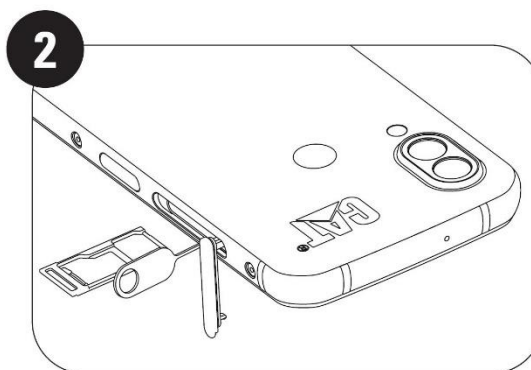
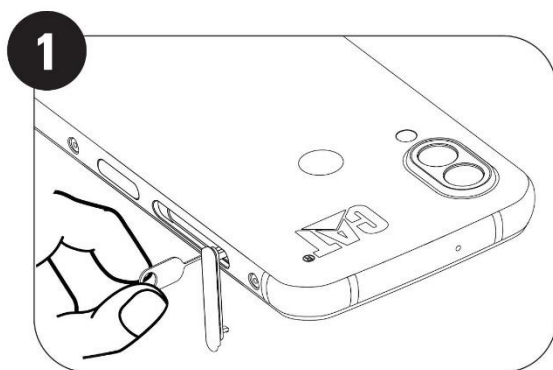

PUNJENJE BATERIJE

Baterija telefona S62 Pro nije uklonjiva. Da biste je nepunili:

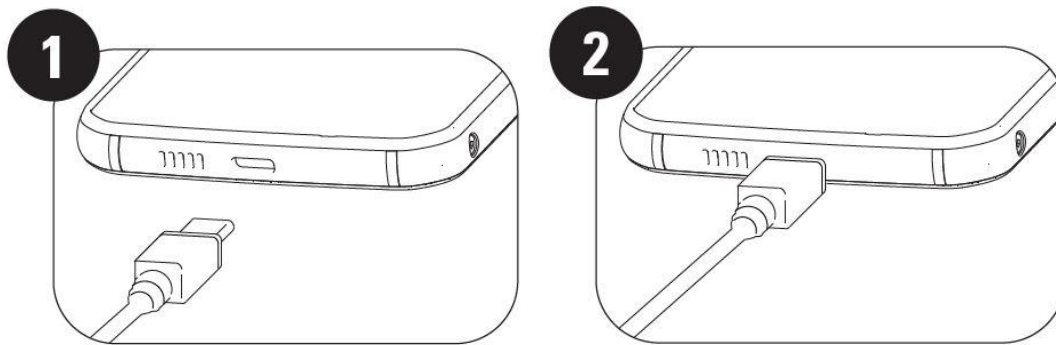

1. Priključite USB kabel napajanja u prilagodnik napajanja.

Koristite samo kabele i punjače koje preporučuje Cat®. Neodobrena oprema može oštetiti uređaj ili bateriju i njenom upotrebom poništava se jamstvo.

2. Po dovršetku punjenja indikator baterije mijenja se iz crvenog u zeleni.

VAŽNE INFORMACIJE O BUDUĆOJ UPOTREBI BATERIJE

Kada je razina napunjenosti baterije niska, uređaj prikazuje obavijest. Kada baterija postane gotovo prazna, telefon se automatski isključuje. Vrijeme potrebno za punjenje baterije ovisi o temperaturi okoline i starosti baterije.

Ako je baterija potpuno prazna, uređaj se možda neće moći uključiti odmah nakon početka punjenja. Pustite bateriju da se puni nekoliko minuta dok je telefon isključen prije nego što ga pokušate uključiti. Zaslonska animacija punjenja se možda neće prikazivati tijekom ovog perioda.

UKLJUČIVANJE/ISKLJUČIVANJE UREĐAJA

UKLJUČIVANJE

- Držite pritisnutu tipku napajanja kako biste uključili telefon.

Kada prvi put uključite telefon, prikazat će se zaslon dobrodošlice. Odaberite jezik i dodirnite START (Pokreni) kako biste nastavili s postupkom postavljanja.

- Držite pritisnuto dok je uređaj uključen za prikaz opcija (Isključivanje/Ponovno pokretanje/Snimka zaslona).
- Pritisnite kako biste zaključali ili uključili zaslon kada je uređaj u mirovanju.
- Pritisnite dvaput kako biste pokrenuli aplikaciju Kamera dok je uređaj zaključan.

NAPOMENA:

- Za pristup podacima i uslugama potrebna je Wi-Fi ili podatkovna veza.
- Ako je omogućen osobni identifikacijski broj (PIN) za zaštitu SIM kartice, telefon će tražiti od da unesete PIN prije pozdravnog zaslona.

- Google račun potreban je za upotrebu nekih Google usluga koje telefon podržava. Morat ćete se prijaviti na svoj postojeći Google račun ili kasnije otvoriti novi račun.
- Također možete snimiti jedan ili više otisaka prstiju pomoću skenera otiska prsta sa stražnje strane uređaja. To omogućuje sigurno otključavanje uređaja. Također morate definirati PIN ili obrazac kao sekundarni način otključavanja uređaja.

ISKLUČIVANJE NAPAJANJA

1. Držite pritisnutu tipku napajanja kako biste otvorili izbornik opcija za isključivanje.
2. Dodirnite Isključivanje.

DODIRNI ZASLON

POSTUPCI NA DODIRNOM ZASLONU

- **Dodir:** Dodirnite vrhom prsta za odabir stavke, potvrdu odabira ili pokretanje aplikacije.
- **Dodir i zadržavanje prsta:** Dodirnite stavku vrhom prsta i nastavite pritiskati dok zaslon ne reagira (npr., da biste prikazali izbornik opcija za aktivni zaslon, dodirnite zaslon i zadržite prst dok se ne prikaže izbornik).
- **Prelazak prstom:** Pomaknite prst preko zaslona okomito ili vodoravno (npr., prijedite prstom ulijevo ili udesno za prebacivanje između slika).
- **Povlačenje:** Da biste premjestili stavku, dodirnite je i zadržite na njoj prst, a zatim je povucite u drugi dio zaslona.

POČETNI ZASLON

Početni zaslon je polazište za pristupanje značajkama uređaja. On prikazuje ikone aplikacija, widgete, prečace itd.

Početni zaslon možete prilagoditi različitim pozadinama i preferiranim stavkama.

ZAKLJUČAVANJE I OTKLJUČAVANJE ZASLONA

ZAKLJUČAVANJE ZASLONA

1. Kada je uređaj uključen, pritisnite tipku **napajanja** kako biste zaključali zaslon. Dok je zaslon zaključan, možete i dalje primati poruke i pozive.
2. Ako se zaslon neko vrijeme ne dodiruje, automatski će se zaključati. U izborniku postavki možete podesiti razdoblje nakon kojeg se to događa.

OTKLJUČAVANJE TELEFONA

- Za otključavanje upotrijebite senzor otiska prsta. To ćete konfigurirati tijekom upotrebe čarobnjaka za postavljanje. Ako želite dodati više otisaka prstiju, idite u Postavke – Sigurnost i lokacija – Otisak prsta

NAPOMENA:

Prilikom snimanja otisaka prstiju čvrsto pritisnite prst uza senzor. Ako to ne učinite, senzor možda ponekad neće moći očitati otisak prsta.

- Pritisnite tipku **Napajanje** kako biste aktivirali zaslon. Povucite prstom prema gore kako biste otključali zaslon. Po potrebi otključajte pomoću obrasca ili PIN-a.

ZASLON

IZGLED ZASLONA

OBAVIJESTI I INFORMACIJE O STANJU

Statusna traka prikazuje se na vrhu svakog zaslona. Ona prikazuje ikone obavijesti, poput propuštenih poziva ili primljenih poruka (lijevo) i ikone stanja telefona, poput stanja baterije (desno) i trenutnog vremena.

IKONE STANJA



IKONE OBAVIJESTI

4G	Spojeno na 4G mobilnu mrežu		Mobilni signal.
LTE	Spojeno na LTE mobilnu mrežu		Način vibracije
3G	Spojeno na 3G mobilnu mrežu		Koristi se usluga lokacije
G	Spojeno na GPRS mobilnu mrežu		Baterija puna
I	Spojeno na EDGE mobilnu mrežu		Baterija se puni
V	Spojeno na HSDPA mobilnu mrežu		Uključen je FM radio
H+	Spojeno na HSDPA+ mobilnu mrežu		Napravljena je snimka zaslona
R	Roaming		Spojeno na Wi-Fi mrežu
	VoLTE		Predstojeći događaj
	VoWiFi		Povezano s Bluetooth uređajem
	Snaga signala mobilne mreže		Propušteni poziv
	NFC je omogućen		Aktiviran je razglas
	Nova poruka e-pošte		Mikrofon telefona je utišan
	Alarm je postavljen		Preuzimanje podataka
	Sinkroniziranje podataka		Nova tekstualna poruka
	Problemi s prijavom ili sinkronizacijom		



NAVIGACIJSKA TRAKA

Navigacijska traka prikazuje se pri dnu zaslona. Dok je uređaj u načinu punog zaslona, prijedite prstom odozdo prema gore kako bi se pojavila navigacijska traka.

- Ako želite pristupiti nedavno korištenim aplikacijama, prijedite prstom od trake prema gore.



Traka sadrži tri glavna softverska gumba:

 Gumb za natrag	<ul style="list-style-type: none">• Dodirnite za povratak na prethodni zaslon.
 Gumb za početnu stranicu	<ul style="list-style-type: none">• Dodirnite za povratak na početni zaslon.• Dodirnite i zadržite prst da biste aktivirali Googleov pomoćnik.
 Tipka za nedavne aplikacije	<ul style="list-style-type: none">• Dodirnite za odabir prethodno pokrenutih aplikacija.

PLOČA S OBAVIJESTIMA

Prikazat će se obavijest kad primite novu poruku, propustite poziv ili u slučaju predstojećeg događaja. Otvorite ploču s obavijestima za prikaz alarma, mrežnog operatera, poruke, podsjetnika ili obavijesti o događaju.

OTVARANJE PLOČE S OBAVIJESTIMA

1. Kada se pojavi nova ikona, prijeđite prstom od ploče obavijesti prema dolje, a zatim povucite prema dolje kako biste otvorili ploču obavijesti.
2. Dodirnite obavijest kako biste pokrenuli odgovarajuću aplikaciju.

ZATVARANJE PLOČE S OBAVIJESTIMA

1. Povucite dno ploče s obavijestima prema gore kako biste je zatvorili.
2. Da biste odmah zatvorili obavijest (bez pregledavanja), zadržite prst na obavijesti te ju povucite lijevo/desno sa zaslona.

NAPOMENA:

- Postavke obavijesti možete promijeniti u odjeljku **Postavke > Aplikacije i obavijesti**.

IKONE PREČACA

DODAVANJE NOVE STAVKE NA POČETNI ZASLON

1. Na početnom zaslonu povucite prstom prema gore.
2. Da biste dodali stavku na početni zaslon, povucite njezinu ikonu na željeno mjesto.

POMICANJE STAVKE NA POČETNOM ZASLONU

1. Zadržite prst na ikoni aplikacije na početnom zaslonu dok se ona ne pokrene.
2. Bez podizanja prsta povucite ikonu na željeno mjesto na zaslonu, a zatim je pustite.

NAPOMENA:

- Treba biti dovoljno prostora za ikonu na trenutnom panelu početnog zaslona.

UKLANJANJE STAVKE S POČETNOG ZASLONA

1. Zadržite prst na ikoni aplikacije na početnom zaslonu dok se ona ne pokrene.

2. Bez podizanja prsta, povucite ikonu na **Ukloni**, a zatim pustite.

WIDGETI

Widgeti omogućuju pregled ili upotrebu aplikacije. Widgete možete postaviti na početni zaslon kao ikone ili kao prozore za predpregled. Nekoliko widgeta već je instalirano na telefon, a više možete preuzeti iz trgovine **Google Play**.

DODAVANJE WIDGETA

1. Zadržite prst na početnom zaslonu.
2. Dodirnite opciju **Widgeti** kako biste provjerili što je dostupno.
3. Povucite odabrani widget na početni zaslon.

UKLANJANJE WIDGETA

1. Zadržite prst na ikoni widgeta na početnom zaslonu dok se ne pokrene.
2. Bez podizanja prsta povucite ikonu na **Ukloni** pri vrhu zaslona, a zatim je pustite.

MAPE

IZRADA MAPE

Na početnom zaslonu možete grupirati stavke tako da povučete ikonu ili prečac jedne preko drugih i pustite. Time će se izraditi nova mapa u koju možete dodati željene stavke.

PREIMENOVANJE MAPE

1. Dodirnite mapu kako biste je otvorili.
2. Unesite naziv nove mape u naslovnu traku.
3. Zatim dodirnite zaslon bilo gdje izvan mape.

POZADINE

PROMJENA POZADINSKE SLIKE

1. Zadržite prst na početnom zaslonu.
1. Dodirnite **Pozadine**.
2. Pomičite se kroz dostupne opcije.
3. Dodirnite **Postavi pozadinu** na odabranoj slici, a zatim odaberite želite li je postaviti kao **Pozadinu zaključanog zaslona**, **Pozadinu početnog zaslona** ili oboje.

PRIENOS MULTIMEDIJE S UREĐAJA I NA UREĐAJ

Prenesite svoju omiljenu glazbu i fotografije s uređaja na osobno računalo i obratno u MTP načinu multimedijskog uređaja.

1. Priključite uređaj na računalo pomoću USB kabela.
2. Otvorite ploču obavijesti i pojavit će se opcije USB povezivanja. Dodirnite **Punjenje ovog uređaja putem USB-a** za prikaz dodatnih opcija.
3. Dodirnite **Prijenos datoteka** za razmjenu datoteka između uređaja i računala.
4. Uređaj bi se trebao prikazati kao uklonjivi uređaj uz prikaz unutarnje pohrane telefona. Ako je memorijska kartica umetnuta, također će biti vidljiva. Kopirajte odabrane datoteke na uređaj.

Uređaj će se prikazati kao uklonjivi uređaj uz prikaz unutarnje pohrane telefona. Ako je memorijska kartica umetnuta, također će biti vidljiva.

NAPOMENA:

- Ako koristite računalo MAC, upravljačke programe možete preuzeti na: <http://www.android.com/filetransfer/>

UPOTREBA ZRAKOPLOVNOG NAČINA

Na nekim mjestima možda ćete morati isključiti podatkovnu vezu. Umjesto isključivanja telefona možete uključiti Zrakoplovni način.

1. Na **Početnom zaslonu** povucite prstom prema dolje kako biste otvorili ploču obavijesti i dodirnite  kako biste uključili Zrakoplovni način.

NAPOMENA:

- Zrakoplovni način možete uključiti i u izborniku **Postavke**.

USPOSTAVLJANJE TELEFONSKOG POZIVA



Postoji nekoliko načina za uspostavljanje poziva. Možete:

1. Unesite broj pomoću tipkovnice.
2. Odaberite broj s popisa kontakata.
3. Odaberite broj s web-stranice ili dokumenta koji sadrže telefonski broj.

NAPOMENA:



- Kada imate dolazni poziv, možete odgovoriti na njega ili ga prosljediti u vaš pretinac govorne pošte. Također možete održavati konferencijske pozive s nekoliko sudionika.
- Za vrijeme poziva možete dodirnuti tipku Početna kako biste se vratili na početni zaslon i koristiti druge funkcije. Za povratak na zaslon poziva, povucite obavijesnu traku prema dolje i dodirnite **Trenutni poziv**.

USPOSTAVA POZIVA POMOĆU TIPKOVNICE



1. Na **Početnom zaslonu** dodirnite  . Zatim dodirnite  za prikaz tipkovnice.
2. Dodirnite numeričke tipke kako biste upisali telefonski broj.
3. Nakon unosa broja ili odabira kontakta dodirnite  .

Savjet: Uređaj podržava funkciju **Pametno pozivanje**. Kako upisujete broj u tipkovnicu, uređaj automatski pretražuje kontakte i navodi opcije koje odgovaraju broju. Zatvorite tipkovnicu kako biste vidjeli više mogućih podudaranja.

USPOSTAVA POZIVA IZ KONTAKATA

1. Na početnom zaslonu povucite prstom prema gore i odaberite **Kontakti**  kako biste prikazali popis kontakata. Putem tipkovnice dodirnite karticu  za prikaz popisa kontakata.
2. Odaberite kontakt.
3. Dodirnite telefonski broj kako biste uspostavili poziv.

USPOSTAVA POZIVA IZ ZAPISNIKA POZIVA

1. Na početnom zaslonu povucite prstom prema gore i odaberite **Telefon**  za prikaz posljednjih poziva. Ako ne možete pronaći kontakt, dodirnite  > **Povijest poziva** kako biste prikazali sve pozive.
2. Odaberite kontakt na popisu i dodirnite kako biste uspostavili poziv.

PRIMANJE I ODBIJANJE POZIVA

Kada primite poziv, otvara se zaslon dolaznog poziva s prikazom identiteta pozivatelja i dodatnim informacijama o njemu koje ste unijeli u Kontakte.

- Da biste odgovorili na poziv, dodirnite **ODGOVORI**.
- Da biste odbili poziv, dodirnite **ODBIJ**.
- Da biste odbili poziv i poslali poruku izravno pozivatelju, dodirnite obavijest o pozivu, a zatim dodirnite  . Odaberite jedan od dostupnih predložaka poruka ili dodirnite **Napiši vlastitu** kako biste sastavili osobnu poruku.

ZAVRŠAVANJE TELEFONSKOG POZIVA

Tijekom telefonskog poziva pritisnite **Prekid**  kako biste prekinuli poziv.

KONTAKTI

Aplikacija Kontakti omogućuje upravljanje podacima o kontaktima i njihovo spremanje.

OTVARANJE APLIKACIJE KONTAKTI

Prilikom postavljanja uređaja **Kontakti** će prikazati poruku s uputama za dodavanje kontakata. Za otvaranje aplikacije, učinite sljedeće:

- Na početnom zaslonu povucite prstom prema gore, a zatim dodirnite **Kontakti**  .
- Vaši se kontakti prikazuju na popisu, abecednim redom. Dodirnite neki od njih za prikaz pojedinosti.

KOPIRANJE KONTAKATA

Možete kopirati kontakte sa SIM kartice, memorijske kartice ili iz unutarnje memorije.

1. Na popisu kontakata dodirnite  > **Postavke** > **Uvoz**.

2. Učinite jedno od sljedećeg:

- Za uvoz kontakata sa SIM kartice:

Dodirnite **SIM kartica**. Odaberite kontakte i dodirnite **UVOZ** kako biste uvezli odabrane kontakte.

- Za uvoz kontakata iz unutarnje pohrane ili s memorijske kartice:

Dodirnite **.vcf datoteka**. Odaberite lokaciju na koju želite uvesti kontakte i dodirnite ***.vcf datoteku**.

SIGURNOSNO KOPIRANJE KONTAKATA

Možete kopirati kontakte u unutarnju pohranu.

1. Na popisu kontakata dodirnite  > **Postavke** > **Izvoz**.

2. Odaberite lokaciju na koju želite spremiti kontakte i dodirnite **SPREMI**.

DODAVANJE NOVOG KONTAKTA

1. Na popisu kontakata dodirnite  za dodavanje novog kontakta.

2. Unesite ime kontakta, a zatim dodajte bilo koje detaljne informacije poput broja telefona ili adrese.

3. Dodirnite **Spremi** kako biste pohranili podatke o kontaktu.

DODAVANJE NOVOG KONTAKTA U FAVORITE

1. Dodirnite kontakt koji želite dodati u Favorite.

2. Dodirnite  u gornjem desnom kutu.

TRAŽENJE KONTAKTA

1. Na popisu kontakata dodirnite **Pretraži kontakte** kako biste pronašli kontakt.

2. Unesite ima kontakta koji tražite. Dok tipkate, kontakti s odgovarajućim imenima se pojavljuju ispod pretinca za traženje.

UREĐIVANJE KONTAKTA

Uvijek možete napraviti izmjene u informacijama koje ste pohranili uz kontakt.

1. Na popisu kontakata, dodirnite kontakt koji želite urediti.

2. Dodirnite **Uredi kontakt**.

3. Napravite željene izmjene u podacima o kontaktu i zatim dodirnite **Spremi**. Da biste poništili promjene, pritisnite **X**.

BRISANJE KONTAKTA

1. Na popisu kontakata dodirnite kontakt koji želite izbrisati.

2. Dodirnite  > Izbriši.

3. Ponovo dodirnite Izbriši za potvrdu.

UPOTREBA ZASLONSKE TIPKOVNICE

PRIKAZIVANJE PLOČE S TIPKOVNICOM

Neke aplikacije automatski otvaraju tipkovnicu. U drugima trebate dodirnuti polje za unos teksta kako biste je otvorili. Dodirnite tipku Natrag kako biste sakrili tipkovnicu.

KORIŠTENJE PEJZAŽNE TIPKOVNICE

Ako vam je teško koristiti tipkovnicu u portretnoj orijentaciji, jednostavno okrenite uređaj bočno. Zaslom će prikazati tipkovnicu u pejzažnom obliku, pružajući vam veći format.

PRILAGOĐAVANJE POSTAVKI TIPKOVNICE

1. Na početnom zaslonu povucite prstom prema gore i odaberite **Postavke**  > **Sustav > Jezici i unos**.

2. Učinite bilo što od sljedećeg:

- Dodirnite opciju Virtualna tipkovnica kako biste konfigurirali postavke Google tipkovnice i Google glasovnog unosa.
- Dodirnite opciju Fizička tipkovnica kako biste konfigurirali postavke vanjske tipkovnice.
- Dodirnite Napredno za pristup postavkama pomoći pri unosu.

WI-FI®

Pristup bežičnoj pristupnoj točki (hotspotu) potreban je za upotrebu Wi-Fi funkcije uređaja.

UKLUČIVANJE FUNKCIJE WIFI I POVEZIVANJE S BEŽIČNOM MREŽOM

1. Na početnom zaslonu povucite prstom prema gore i odaberite **Postavke**  > **Mreža i internet**.

2. Dodirnite **Wi-Fi** i povucite Wi-Fi prekidač udesno .

3. Odaberite Wi-Fi mrežu za povezivanje s popisa.

4. Ako odaberete otvorenu mrežu, uređaj će se automatski povezati. Ako odaberete zaštićenu mrežu, unesite lozinku i dodirnite **Poveži**.

NAPOMENA:



- Za zaštićenu mrežu ne morate unositi lozinku ako ste se s njom već povezivali, osim ako je uređaj vraćen na zadane postavke ili ako je Wi-Fi lozinka promijenjena.
- Prepreke koje blokiraju Wi-Fi signal smanjit će njegovu snagu.

Savjet: Na zaslonu Wi-Fi postavki dodirnite + **Dodaj mrežu** kako biste dodali novu Wi-Fi mrežu.

SMS i MMS

APLIKACIJA ZA RAZMJENU PORUKA

Za otvaranje aplikacije, učinite sljedeće:

- Dodirnite  na **Početnom zaslonu**.
- Na početnom zaslonu povucite prstom prema gore i odaberite **Poruke** .

PISANJE I SLANJE TEKSTUALNE PORUKE



Možete napisati novu poruku ili otvoriti niz već postojećih poruka.

1. Dodirnite **Pokreni Chat** kako biste započeli novu tekstualnu poruku ili dodirnite niz postojećih poruka kako biste ga otvorili.
2. Unesite telefonski broj ili ime kontakta u polje Primatelj. Tijekom upisivanja **Pametno pozivanje** pokušat će pronaći podudarni kontakt. Dodirnite predloženog primatelja ili nastavite upisivati. Ako želite otvoriti postojeći niz poruka, jednostavno ga dodirnite.
3. Dodirnite tekstualni okvir kako biste započeli pisanje poruke. Ako pritisnete **← Natrag** za vrijeme pisanja poruke, ona se sprema kao skica na popisu poruka. Dodirnite poruku za nastavak.
4. Kada je poruka spremna za slanje, dodirnite .

NAPOMENA:

- Kako pregledavate i šaljete nove poruke, stvara se niz poruka.

STVARANJE I SLANJE MULTIMEDIJSKE PORUKE

1. Na zaslonu poruka dodirnite **Pokreni Chat**.
2. Unesite telefonski broj ili ime kontakta u polje Primatelj ili spustite prikaz popisa kontakata prema dolje kako biste pronašli kontakt kojem želite poslati poruku. Dodirnite za početak grupnog razgovora.
3. Dodirnite tekstualni okvir kako biste započeli pisanje poruke.
4. Ponovo dodirnite  i odaberite vrstu multimedijske datoteke. Odaberite datoteku za privitak.
5. Vaš je telefon sada u multimedijском načinu. Kad završite, dodirnite .

OTVARANJE I ODGOVARANJE NA PORUKU

1. Na popisu poruka, dodirnite niz tekstualnih ili multimedijских poruka kako biste ga otvorili.

2. Dodirnite tekstualni okvir kako biste započeli pisanje poruke.

3. Kada ste spremni, dodirnite .

PRILAGOĐAVANJE POSTAVKI PORUKA

Na popisu poruka dodirnite  > **Postavke** kako biste prilagodili postavke poruka. Odaberite između:

Zadana SMS aplikacija: Odredite zadanu SMS aplikaciju (zadano je **Poruke**)

BLUETOOTH®

Cat® S62 Pro podržava Bluetooth. Omogućuje bežično povezivanje s drugim Bluetooth uređajima pa možete dijeliti datoteke s prijateljima, razgovarati bez ruku pomoću Bluetooth slušalica ili čak prebacivati fotografije s vašeg telefona u osobno računalo.

Ako koristite Bluetooth, pazite da budete 10 metara udaljeni od drugih Bluetooth uređaja. Napominjemo da prepreke poput zidova ili druge elektroničke opreme mogu ometati Bluetooth vezu.

UKLJUČIVANJE BLUETOOTHA

1. Na početnom zaslonu povucite prstom prema gore i odaberite **Postavke** > **Povezani uređaji**.

2. Dodirnite **Postavke povezivanja** > **Bluetooth** i povucite prekidač  udesno kako biste omogućili funkciju.

Kada je Bluetooth uključen, na obavijesnoj traci prikazuje se Bluetooth ikona .

UPARIVANJE I POVEZIVANJE BLUETOOTH UREĐAJA

Bluetooth omogućuje sljedeće:

- Daljinsku upotrebu Bluetooth uređaja.
- Upotrebu mono ili stereo Bluetooth slušalica.
- Daljinsko upravljanje reprodukcijom putem Bluetooth slušalica.

Prije korištenja Bluetootha trebate upariti vaš mobilni telefon s drugim Bluetooth uređajem na sljedeći način:

1. Provjerite je li Bluetooth funkcija na vašem uređaju omogućena.
2. Dodirnite **+ Upari novi uređaj**. Telefon će potražiti druge Bluetooth uređaje u dometu.
3. Dodirnite uređaj koji želite upariti.
4. Slijedite upute na zaslonu kako biste dovršili povezivanje.

NAPOMENA:

- Kada su uređaji upareni, više nije potrebno unositi lozinku ni ponovo povezivati taj Bluetooth uređaj.

SLANJE DATOTEKA PUTEM BLUETOOTHA

Putem Bluetootha možete dijeliti fotografije, video zapise ili glazbene datoteke s vašom obitelji i prijateljima. Slanje datoteka pomoću funkcije Bluetooth:

1. Dodirnite datoteku koji želite poslati.
2. Dodirnite  > **Bluetooth**, a zatim odaberite upareni uređaj.

PREKIDANJE VEZE ILI RASPARIVANJE BLUETOOTH UREĐAJA





1. Na početnom zaslonu povucite prstom prema gore i odaberite **Postavke** > **Povezani uređaji**.
2. Dodirnite **Prethodno povezani uređaji**.
3. Dodirnite , a zatim dodirnite **ZABORAVI** kako biste potvrdili prekid veze.

FOTOGRAFIRANJE I SNIMANJE VIDEOZAPISA

Uređajem Cat® S62 Pro možete snimati i dijeliti fotografije te videozapise.

POKRETANJE KAMERE I SNIMANJE FOTOGRAFIJE

Da biste pokrenuli aplikaciju kamere, napravite sljedeće:

- Dodirnite  na početnom zaslonu.
- Aplikacija se po zadanim postavkama pokreće u načinu fotoaparata. Ako to nije slučaj, dodirnite **Fotografija** pri dnu zaslona.
- Za prebacivanje između prednje i stražnje kamere dodirnite .
- Komponirajte fotografiju unutar okvira za snimanje fotografije.
- Dodirnite zaslon kako biste fokusirali određeno područje.
- Skupite ili raširite prste za približavanje/udaljavanje objekta snimanja.
- Dodirnite  kako biste promijenili postavke kamere, samookidača, smanjili treperenje ili podesili svojstva slike.
- Dodirnite  za snimanje fotografije.
- Fotografije možete snimati i tako da pritisnete tipku za **povećavanje/smanjivanje glasnoće**.

PREGLEDAVANJE FOTOGRAFIJA

Za prikazivanje fotografija možete napraviti nešto od sljedećeg:

- U aplikaciji **Kamera** dodirnite sličicu posljednje snimljene fotografije u donjem lijevom kutu kako biste pristupili galeriji.





NAPOMENA:

- Za povratak na kameru pritisnite ikonu kamere u gornjem lijevom kutu ili povucite prstom udesno tako da se zaslona za snimanje ponovo prikaže.







- Na početnom zaslonu povucite prstom prema gore i odaberite **Fotografije**  za prikaz svih fotografija i videozapisa.

UREĐIVANJE I DIJELJENJE FOTOGRAFIJA

Tijekom pregledavanja fotografija postaju dostupne sljedeće opcije:

- Dijeljenje: Dodirnite  i podijelite fotografije putem različitih aplikacija dostupnih na uređaju.
- Uređivanje: Dodirnite  i uredite fotografije pomoću različitih dostupnih opcija.
- Pojediniosti: Dodirnite  za prikaz pojediniosti o fotografijama.
- Brisanje: Dodirnite  za brisanje fotografija.

SNIMANJE VIDEOZAPISA

1. Dodirnite  na početnom zaslonu.
 - Aplikacija se po zadanim postavkama pokreće u načinu fotoaparata.
2. Povucite prstom udesno za prebacivanje na videozapise.
 - Za prebacivanje između prednje i stražnje kamere dodirnite  ..
3. Dodirnite  za početak snimanja.
4. Tijekom snimanja napravite jedno od sljedećeg:
 - Skupite prste za približavanje/udaljavanje objekta snimanja.
 - Dodirnite  za pauziranje snimanja. Dodirnite ponovo za nastavak.
 - Dodirnite  za snimanje fotografije.
5. Dodirnite  za prekid snimanja.

PRIKAZIVANJE VIDEOZAPISA

Da biste pregledali videozapis nakon snimanja, dodirnite sličicu posljednjeg snimljenog videozapisa u donjem desnom kutu kako biste pristupili galeriji.

APLIKACIJA FOTOGRAFIJE

Aplikacija **Fotografije** automatski pretražuje fotografije i videozapise koji su spremljeni u telefon ili na memorijsku karticu. Odaberite album/mapu i reproducirajte kao dijaprojekciju ili odaberite stavke za dijeljenje pomoću drugih aplikacija.

OTVARANJE FOTOGRAFIJA



Na početnom zaslonu povucite prstom prema gore i odaberite **Fotografije**  kako biste pokrenuli aplikaciju. Aplikacija Fotografije kategorizira vaše fotografije i videozapise prema lokaciji pohrane i sprema te datoteke u mape. Dodirnite mapu kako biste pregledali videozapise ili fotografije koji se nalaze u njoj.

PRIKAZIVANJE FOTOGRAFIJE

1. U odjeljku **Fotografije** dodirnite mapu za prikaz fotografija.
2. Dodirnite sliku za prikaz preko cijelog zaslona, povucite prstom lijevo ili desno kako biste gledali prethodnu ili sljedeću fotografiju.
3. Za približavanje fotografije, razmaknite dva prsta jedan od drugoga na mjestu na zaslonu koje želite približiti. Kada približite, povucite prstom gore ili dolje i lijevo ili desno.

Savjet: Preglednik fotografija podržava rotiranje. Dodirnite  nakon rotacije uređaja. Slika će se automatski prilagoditi rotaciji.

OBREZIVANJE SLIKE U APLIKACIJI FOTOGRAFIJE

1. Tijekom prikazivanja fotografije dodirnite .
2. Dodirnite  i upotrijebite alat za obrezivanje kako biste odabrali dio fotografije koji želite izrezati.
 - Povucite iz unutrašnjosti okvira alata za obrezivanje kako biste ga premjestili.
 - Povucite rub ili kut alata za obrezivanje kako biste promijenili veličinu fotografije.
3. Dodirnite **Gotovo** > **Spremi kopiju** kako biste spremili obrezanu fotografiju.
 - Da biste odbacili promjene, pritisnite **Natrag** i dodirnite **ODBACI**.

UPOTREBA TERMIČKE KAMERE

Cat S62 Pro opremljen je termičkom kamerom, koja može vizualizirati i mjeriti razlike u površinskoj temperaturi. Termičkom kamerom upravlja se pomoću aplikacije **MyFLIR**, koja se nalazi na početnom zaslonu.

NAPOMENA:



- Temperatura koju prikazuje uređaj uvijek se izračunava kao okvirna procjena, a ne precizno izmjerena vrijednost.

- Na temperaturu utječu mnogi čimbenici, uključujući udaljenost objekta i njegovu učinkovitost emitiranja toplinskog zračenja (emisivnost). Na temperature utječe i doba dana, vremenski uvjeti te refleksije od drugih objekata u blizini.









OTVARANJE TERMALNE KAMERE

- Da biste pokrenuli aplikaciju, dodirnite ikonu **MyFLIR** . Po zadanim postavkama ona se nalazi na početnom zaslonu.
- Dodirnite gumb **Natrag** ili **Početna** kako biste zatvorili kameru.







SNIMANJE FOTOGRAFIJE

1. **MyFLIR** je po zadanim postavkama u načinu fotografija. U suprotnom dodirnite  i odaberite  kako biste prebacili na fotografije.

2. Stvorite fotografiju unutar zaslona za hvatanje fotografije.





- Dodirnite  za promjenu palete boja.
- Dodirnite  za promjenu postavki kamere.
- Dodirnite  za konfiguriranje povezivanja slika. Opcije su **Samo termička kamera** , **MSX** , **Poveži infracrveno i vizualno**  i **Samo vizualno** . Kada je odabrano **MSX** ili **Poveži infracrveno i vizualno**, povucite klizač  kako biste podesili intenzitet preklopljene slike.

Povucite klizač **Makro**  kako biste podesili poravnanje termičke i vizualne kamere kada je objekt blizu telefona.





- Dodirnite  kako biste dodali **Mjerače u jednoj točki** ili **Područja interesa** slici.
- Dodirnite  za prikaz **Infracrvene skale** u desnom dijelu slike. Infracrvena skala prikazuje odnos između detektiranih temperatura i boja prikazanih na slici. Infracrvenu (IC) skalu možete ručno zaključati dodirivanjem gornje i/ili donje vrijednosti i ručnim unosom željene temperature ili pomicanjem/skupljanjem prstiju na IC skali. Dvaput dodirnite IC skalu ili dodirnite  za otključavanje i povratak na automatsko određivanje raspona temperatura.
- Dodirnite  kako biste zaključali temperaturni raspon prikazan na zaslonu na trenutne vrijednosti. Dodirnite  za otključavanje i povratak na automatsko određivanje raspona temperatura.
- Dodirnite  za **prebacivanje mjerenja visoke temperature** između „isključeno“ (do 120°C) i „uključeno“ (do 400°C). Mjerenje visoke temperature u uobičajenim uvjetima isključite radi veće preciznosti mjerenja.
- Dodirnite  za ručno kalibriranje slike. Pregledajte odjeljak Podešavanje.

3. Dodirnite  za snimanje fotografije.

SNIMANJE VIDEOZAPISA

1. Dodirnite  i odaberite  kako biste prebacili na snimanje videozapisa.
2. Dodirnite  za početak snimanja. Za prekid snimanja dodirnite .

SNIMANJE VIDEOZAPISA VREMENSKOG PROTOKA

1. Dodirnite  i odaberite  kako biste prebacili na **Vremenski protok**.
2. Dodirnite  za otvaranje izbornika postavki vremenskog protoka. Konfigurirajte po potrebi.
3. Dodirnite  za početak snimanja. Za prekid snimanja dodirnite .

PREGLEDAVANJE SNIMLJENIH FOTOGRAFIJA I VIDEOZAPISA

Otvorite posljednju snimljenu fotografiju ili videozapis tako što ćete dodirnuti sličicu u donjem desnom kutu zaslona.

Dodirnite  za prebacivanje na prikaz Biblioteke.

- Povucite ulijevo ili udesno za prikaz prethodne ili sljedeće datoteke.

- Dodirnite  za reprodukciju videozapisa.

- Dodirnite  za uređivanje fotografije. Možete dodati, ukloniti ili promijeniti **Mjerače u jednoj točki** i

Područja interesa te podesiti opcije povezivanja slika i promijeniti paletu boja. Kad završite, dodirnite  za spremanje promjena.

- Dodirnite  i podijelite fotografije putem različitih aplikacija dostupnih na uređaju.

- Dodirnite  kako biste izbrisali odabranu datoteku. Dodirnite OK (U redu) kako biste potvrdili brisanje.

- Dodirnite  za prikaz detaljnih informacija o snimljenoj datoteci, uključujući datum, vrijeme, paletu boja, temperaturu, emisivnost i lokaciju (ako je omogućena postavka Save Location (Spremi lokaciju)).

- Dodirnite  za izradu PDF izvješća odabrane slike.

PODEŠAVANJE

Kamera je opremljena mehaničkim zatvaračem koji se povremeno aktivira i omogućuje kalibraciju termalne kamere te osvježavanje slika. Kada se zatvarač aktivira, slika se nakratko zamrzava. To možete i ručno

pokrenuti tako da dodirnete .

Svrha zatvarača je poboljšanje slike. Cat S62 Pro automatski obavlja periodičko podešavanje. Ako je uključeno mjerenje u jednoj točki, podešavanje će se obavljati češće.

MJERENJE TEMPERATURE POMOĆU MJERAČA U JEDNOJ TOČKI

Upotrijebite Mjerač u jednoj točki za mjerenje površinske temperature na spremljenoj termičkoj slici ili na snimci termičke kamere uživo.

1. Dodirnite , a zatim ponovo istu ikonu iz podizbornika koji se pojavi u nastavku.
2. Mjerač u jednoj točki prikazuje se na zaslonu uz očitavanje temperature.
3. Dodirnite i povucite mjerač u drugu točku. Moguće je dodati do tri mjerača u jednoj točki.
4. Zadržite prst iznad mjerača u jednoj točki kako biste ga izbrisali.

IZ PRETHODNO SMIMLJENE SLIKE:

1. Dok je prikazana prethodno snimljena slika, dodirnite ikonu **Mjerač u jednoj točki** , a zatim ponovo dodirnite istu ikonu u podizborniku.
2. Mjerač u jednoj točki prikazuje se na zaslonu uz očitavanje temperature. Dodirnite i povucite na odabrani položaj.
3. Moguće je dodati do tri **mjerača u jednoj točki**. Zadržite prst iznad mjerača u jednoj točki kako biste ga izbrisali.

NAPOMENA:

Za prebacivanje između Celzijusa i Fahrenheita na snimci termičke kamere uživo odaberite **Izbornik > Postavke**, a zatim pomaknite prekidač **Jedinica temperature**.

PROMJENA PALETE BOJA

Možete odabrati različite vizualizacije za različite temperature tako da odaberete ikonu palete boja  i neku od devet shema boja.

ZA DODATNU POMOĆ

Za dodatnu pomoć i upute za aplikaciju **MyFLIR** pregledajte odjeljak pomoći unutar aplikacije. Odaberite **Menu > Settings (Izbornik > Postavke)**, a zatim **Help (Pomoć)**.

Da biste uređaj iskoristili na najbolji način, pregledajte stranicu **Savjeti i trikovi**. Odaberite **Menu > Tips & Tricks (Izbornik > Savjeti i trikovi)**.

NAPOMENA:

Zadržite prst na bilo kojoj ikoni u gornjoj traci izbornika  kako biste ju identificirali.

SLUŠANJE GLAZBE

Glazbene datoteke mogu se prenijeti s računala na Cat® S62 Pro kako biste mogli slušati glazbu bilo gdje.

KOPIRANJE GLAZBE NA UREĐAJ

1. Povežite uređaj s računalom pomoću USB kabela i na uređaju odaberite **Prijenos datoteka**.
2. Na računalu, pronađite USB pogon i otvorite ga.
3. Izradite mapu u korijenskom imeniku uređaja ili SD kartice (npr. Glazba).
4. Kopirajte glazbu s računala u novu mapu.
5. Da biste sigurno isključili uređaj iz računala, pričekajte dok se kopiranje glazbe ne dovrši, a zatim isključite pogon na način na koji se to uobičajeno radi u operacijskom sustavu vašeg računala. Odspojite USB kabel.

POKRETANJE aplikacije YouTube Music i REPRODUKCIJA GLAZBE



- Na **početnom zaslonu** povucite prema gore, a zatim dodirnite **YT Music** .
- Dodirnite **Biblioteka**, a zatim dodirnite **Datoteke na uređaju** kao biste dodali pjesme na popis za reprodukciju ili:
- Dodirnite gumb **Pretraživanje** u gornjem desnom kutu kako biste pretraživali pjesme online.

TRGOVINA GOOGLE PLAY

Morate se prijaviti na Google račun kako biste koristili Gmail, Google kalendar i ostale Google aplikacije.

IZRADA GOOGLE RAČUNA

Ako niste izradili Google račun tijekom postavljanja, sada to možete učiniti:

1. Na **početnom zaslonu** povucite prema gore i odaberite Postavke .
2. Dodirnite **Računi > Dodaj račun**.
3. Dodirnite **Google** , a zatim pratite upute na zaslonu.

UPOTREBA GMAILA

Tijekom postavljanja možete konfigurirati uređaj za upotrebu postojećeg Google računa. Kada prvi put pokrenete **Gmail** aplikaciju na telefonu, vaš će ulazni spremnik sadržavati poruke s ovog računa.

OTVARANJE GMAILA

Na **početnom zaslonu** povucite prema gore i odaberite Gmail .

PREBACIVANJE IZMEĐU RAČUNA

Dodirnite sliku računa u gornjem desnom dijelu zaslona. Pojavit će se okvir za odabir računa koji želite prikazati.

IZRADA I SLANJE E-POŠTE

1. Na zaslonu primljene pošte dodirnite ().

2. Upišite adresu e-pošte primatelja poruke u polje **Primatelj**.

- Ako e-poštu šaljete za više primatelja, odvojite razmacima njihove adrese.
- Ako želite dodati primatelje kopije i skrivene kopije (**Cc** ili **Bcc**), dodirnite **V** za prikaz polja **Cc/Bcc**.

3. Napišite predmet e-poruke i sastavite vašu poruku.

- Ako želite priložiti sliku, dodirnite  > **Priloži datoteku**.

4. Za slanje dodirnite  .

ODGOVARANJE NA E-POŠTU I NJEZINO PROSLJEĐIVANJE

1. Odaberite e-poštu na zaslonu primljene pošte.

2. Dodirnite  za odgovor ili dodirnite  kako biste odabrali **Odgovori svima** ili **Proslijedi**.

PRILAGOĐAVANJE GMAIL POSTAVKI

3. Na početnom Gmail zaslonu dodirnite  > **Postavke**.

4. Odaberite Opće postavke ili račun e-pošte.

5. Dodirnite opciju i promijenite potrebne postavke.

TRGOVINA GOOGLE PLAY

Preuzmite i instalirajte aplikacije i igre iz **Trgovine Play**.

POKRETANJE APLIKACIJE GOOGLE PLAY

Na **početnom zaslonu** povucite prema gore i odaberite **Play Store (Trgovina Play)**.

PRETRAŽIVANJE APLIKACIJA

Da biste pronašli aplikacije u Trgovini Play, možete:

- Ispisati aplikacije po kategorijama: Dodirnite kategoriju i pomičite se po njoj.
- Pretraživati: Unesite ključne riječi za pretraživanje u polje.
- Za prikaz instaliranih aplikacija dodirnite  > **Moje aplikacije i igre**.

INSTALIRANJE APLIKACIJE

1. Na **početnom zaslonu** povucite prema gore > **Trgovina Play**.

2. Dodirnite kategoriju, a zatim za dodatne informacije dodirnite stavku koju želite preuzeti.

3. Da biste instalirali stavku, dodirnite **Instaliraj**.

NAPOMENA:

Da biste pratili postupak preuzimanja, otvorite ploču s obavijestima.

DEINSTALIRANJE APLIKACIJE

1. Na početnom zaslonu **Trgovine Play** dodirnite  > **My apps & games (Moje aplikacije i igre)**.
2. Odaberite karticu **INSTALIRANO**.
3. Dodirnite aplikaciju koju želite deinstalirati, a zatim dodirnite **Deinstaliraj**.
4. Dodirnite **U redu** kako biste uklonili aplikaciju s uređaja.

NAPOMENA:

Aplikacijama možete upravljati i u odjeljku **Postavke > Aplikacije i obavijesti**. Aplikacije možete deinstalirati izravno s početnog zaslona ili iz **Ladice aplikacija** tako da zadržite prst na aplikaciji i povučete je na opciju **Deinstaliraj**.

SINKRONIZIRANJE INFORMACIJA

Neke aplikacije na telefonu Cat® S62 Pro (kao što su Gmail i Kalendar) omogućavaju pristup istim osobnim informacijama koje možete dodati, pregledati i urediti na drugim uređajima. Ako dodate, promijenite ili izbrišete informacije iz bilo koje od ovih aplikacije na drugim uređajima, ažurirani podaci također se pojavljuju na mobilnom telefonu.

Ovo je moguće putem bežične sinkronizacije podataka. Ovo je pozadinski proces koji ne ometa upotrebu uređaja. Kada se mobilni telefon sinkronizira, ikona sinkronizacije podataka prikazuje se na obavijesnoj traci.

UPRAVLJANJE RAČUNIMA

Možete sinkronizirati kontakte, e-poštu i druge podatke na telefonu s više Google ili drugih računa, ovisno o aplikacijama instaliranim na vaš mobilni telefon.

Na primjer, ako dodate svoj osobni Google račun, vaša e-pošta, kontakti i kalendar uvijek će biti dostupni. Možete dodati i poslovni račun, tako da vaša poslovna e-pošta, kontakti i kalendar budu odvojeni.

DODAVANJE RAČUNA

1. Na **početnom zaslonu** povucite prema gore i odaberite **Postavke**.
2. Dodirnite **Računi**. Zaslone prikazuje trenutne postavke sinkronizacije i popis trenutnih računa koji se koriste u povezanim aplikacijama.

NAPOMENA:

- U nekim slučajevima ćete možda morati zatražiti detalje o računu od vašeg mrežnog administratora. Na primjer, možda ćete trebati znati domenu računa ili adresu poslužitelja.

3. Dodirnite **+ Dodaj račun**.
4. Dodirnite tip računa kako biste ga dodali.
5. Slijedite zaslonske upute za unos obaveznih i opcionalnih informacija o računu. Većina računa zahtjeva korisničko ime i lozinku, ali detalji ovise o vrsti računa i konfiguraciji usluge s kojom se povezujete.

6. Kada završite, račun će biti dodan na popis na zaslonu **Računi**.

UKLANJANJE RAČUNA

Račun i svi povezani podaci bit će uklonjeni s uređaja. To obuhvaća e-poštu, kontakte, postavke itd. Neki računi, međutim, ne mogu se ukloniti, npr. prvi račun na koji ste se prijavili s uređaja. Ako namjeravate ukloniti određeni račun, imajte na umu da će se izbrisati i sve osobne informacije povezane s njim.

1. Na zaslonu **Računi** dodirnite račun za brisanje.
2. Dodirnite **UKLONI RAČUN**, a zatim ponovo za potvrdu.



PRILAGODBA SINKRONIZACIJE RAČUNA

Opcije pozadinske upotrebe podataka mogu se podesiti za sve aplikacije na uređaju. Također možete konfigurirati koju vrstu podataka želite sinkronizirati za pojedini račun. Neke aplikacije, kao što su Kontakti i Gmail, mogu sinkronizirati podatke iz više aplikacija.

Sinkroniziranje je dvosmjerno za neke račune i promjene podataka na uređaju kopiraju se na web. Neki računi podržavaju samo jednosmjernu sinkronizaciju, a podaci na mobilnom telefonu su samo za čitanje.

IZMJENA POSTAVKI SINKRONIZACIJE RAČUNA

1. Na zaslonu **Računi** dodirnite račun.
2. Dodirnite **Sinkronizacija računa**. Otvara se zaslon za podatke i sinkronizaciju, koji pokazuje podatke koje račun može sinkronizirati.
3. Omogućite stavke koje želite sinkronizirati:

- Povucite odgovarajući prekidač podataka udesno .
- Da biste onemogućili automatsku sinkronizaciju podataka, povucite odgovarajući prekidač ulijevo .

UPOTREBA DRUGIH APLIKACIJA

UPOTREBA KALENDARA

Upotrijebite **Kalendar** za izradu i upravljanje događajima, sastancima i obvezama. Ovisno o vašim postavkama sinkronizacije, kalendar na uređaju ostaje sinkroniziran s vašim kalendarom na drugim uređajima.

OTVARANJE KALENDARA

Na početnom zaslonu povucite prstom prema gore i odaberite **Kalendar**  kako biste pokrenuli aplikaciju. Dodirnite za različite postavke prikaza i rada.

IZRADA DOGAĐAJA

1. U bilo kojem prikazu kalendara dodirnite  > **Događaj** kako biste dodali događaj.

2. Unesite naslov događaja, lokaciju ili kontakte.

- Ako postoji vremensko razdoblje za događaj, dodirnite početni i završni datum te vremena.
- Ako se radi o posebnoj prilici kao što je rođendan ili cjelodnevni događaj, pomaknite prekidač Cijeli dan udesno  .

3. Podesite vrijeme podsjetnika na događaj, pozovite osobe, podesite boju te dodajte bilješke ili privitke.

4. Kada su sve informacije unesene, a postavke dovršene, dodirnite **Spremi**.

POSTAVLJANJE PODSJETNIKA NA DOGAĐAJ

1. U bilo kojem prikazu kalendara dodirnite događaj kako biste vidjeli njegove detalje.

2. Dodirnite  kako biste uredili događaj.

3. Dodirnite **Dodaj obavijest** kako biste podesili podsjetnik za događaj.

4. Dodirnite **Spremi**.

UPOTREBA ALARMA

Možete namjestiti novi alarm ili modificirati postojeći.

OTVARANJE ALARMA

Na **početnom zaslonu** povucite prema gore i odaberite Sat  za upotrebu alarma na uređaju.

DODAVANJE ALARMA

1. Na zaslonu popisa alarma dodirnite  kako biste dodali alarm.

2. Učinite sljedeće kako biste postavili alarm:

- Namjestite sat i minute pomicanjem po brojčaniku i dodirnite **U redu**.
- Da biste postavili ponavljanje, označite potvrdni okvir **Ponavljanje**. Dodirnite jednu ili više opcija.
- Da biste podesili melodiju zvona, dodirnite  , a zatim odaberite opciju.
- Ako želite da uređaj vibrira kada se oglašava alarmom, dodirnite potvrdni okvir **Vibracija**.
- Za dodavanje oznake alarma, dodirnite **Oznaka**. Unesite oznaku, a zatim dodirnite **U redu**.

NAPOMENA:

- Alarm se po zadanim postavkama aktivira automatski.

KALKULATOR

Cat® S62 Pro opremljen je kalkulatorom koji podržava standardni i napredni način.

OTVARANJE KALKULATORA

1. Na **početnom zaslonu** povucite prema gore i odaberite Kalkulator  kako biste pokrenuli aplikaciju.
2. Prijeđite prstom ulijevo ili zakrenite uređaj vodoravno kako biste pristupili naprednom načinu kalkulatora.

UPRAVLJANJE UREĐAJEM

Da biste konfigurirali uređaj, na **početnom zaslonu** povucite prema gore i odaberite **Postavke**.

POSTAVLJANJE DATUMA I VREMENA

Prilikom prvog uključivanja uređaja možete automatski ažurirati datum i vrijeme putem mreže.

NAPOMENA:

Ako koristite automatsku opciju, ne možete ručno podešavati datum, vrijeme i vremensku zonu.

Ako želite ručno podesiti datum i vrijeme, napravite sljedeće:

1. Na zaslonu Postavke dodirnite **Sustav > Datum i vrijeme**.
2. Dodirnite **Automatski datum i vrijeme** i odaberite **Isključeno**. Pomaknite prekidač Automatska vremenska zona ulijevo  kako biste onemogućili funkcije.
3. Dodirnite **Postavi datum**, a zatim odaberite datum i dodirnite **U redu**.
4. Dodirnite **Postavi vrijeme**. Na zaslonu za postavljanje vremena dodirnite polje sata ili minuta i pomaknite pokazivač prema gore ili dolje. Kad završite s podešavanjem, dodirnite **U redu**.
5. Dodirnite **Odaberi vremensku zonu**, a zatim odaberite željenu vremensku zonu s popisa.
6. Možete odabrati 24-satni ili 12-satni format prikaza vremena.

PRILAGOĐAVANJE ZASLONA

PRILAGOĐAVANJE SVJETLINE ZASLONA

1. Na zaslonu **Postavke** dodirnite **Zaslon > Svjetlina**.
2. Povucite klizač na lijevu stranu kako biste zamračili zaslon ili na desnu stranu kako biste ga posvijetlili.
3. Čim podignete prst s klizača, vaša se postavka automatski sprema.

Savjet: Pomaknite prekidač opcije Prilagodljiva svjetlina udesno kako bi uređaj automatski podešavao svjetlinu zaslona prema okolnom osvjetljenju.

AUTOMATSKO ROTIRANJE ZASLONA

Da biste omogućili zakretanje zaslona kada uređaj postavite pejzažno ili portretno, dodirnite **Napredno** i pomaknite prekidač Automatsko zakretanje udesno .

PODEŠAVANJE VREMENA ČEKANJA PRIJE ISKLJUČIVANJA ZASLONA

Ako uređaj ne upotrebljavate neko vrijeme, zaslon će se isključiti radi uštede baterije. Za namještanje dužeg ili kraćeg vremena mirovanja, učinite sljedeće:

1. Na zaslonu **Postavke** dodirnite **Zaslon > Napredno > Mirovanje**.
2. Odaberite vrijeme osvjetljenja zaslona prije nego što se isključi.

NAPOMENA:

Kada je uređaj u stanju mirovanja, pritisnite tipku **napajanja** kako biste aktivirali zaslon.

POSTAVLJANJE MELODIJE ZVONA

UKLUČIVANJE TIHOG NAČINA RADA

- Pritisnite tipku za podešavanje glasnoće kako bi se upravljačka ploča glasnoće pojavila na zaslonu. Zatim dodirnite prvu ikonu kako biste odabrali  .
- Utišat će se svi zvukovi osim multimedije i alarma.

PRILAGOĐAVANJE GLASNOĆE MELODIJE ZVONA

Možete prilagoditi glasnoću zvana na **Početnom zaslonu** ili zaslonu bilo koje aplikacije (osim za vrijeme poziva ili reprodukcije glazbe ili videozapisa). Pritisnite tipku za **povećavanje/smanjivanje glasnoće** kako biste podesili glasnoću. Također možete prilagoditi glasnoću zvana na zaslonu **Postavke**.

1. Na zaslonu **Postavke** dodirnite **Zvuk**.
2. U odjeljku **Glasnoća zvana** povucite klizač kako biste podesili glasnoću.

PROMJENA MELODIJE ZVONA TELEFONA

1. Na zaslonu **Postavke** dodirnite **Zvuk**.
2. Dodirnite **Melodija zvana telefona**.
3. Odaberite melodiju zvana. Prilikom odabira reproducira se kraći dio.
4. Dodirnite **U redu**.

POSTAVLJANJE VIBRACIJE TELEFONA KOD DOLAZNIH POZIVA

Na zaslonu **Postavke** dodirnite **Zvuk > Napredno**. Zatim prekidač **Vibriraj i za pozive** pomaknite udesno  .

POSTAVLJANJE USLUGA TELEFONA

UKLUČIVANJE PODATKOVNOG ROAMINGA

1. Na zaslonu **Postavke** dodirnite **Mreža i internet > Mobilna mreža**.
2. Povucite prekidač **Roaming udesno**  .

NAPOMENA:

- Pristup podatkovnim uslugama u roamingu može uzrokovati značajne dodatne troškove. Pitajte vašeg mrežnog operatera za plaćanje podatkovnog roaminga.

ONEMOGUĆAVANJE PODATKOVNE USLUGE

1. Na zaslonu **Postavke** dodirnite **Mreža i internet** > **Mobilna mreža**.
2. Pomaknite prekidač Mobilni podaci ulijevo .

Upotreba NFC-a

NFC omogućuje prijenos podataka između dvaju uređaja koji podržavaju NFC, pri čemu se uređaji dodiruju ili su na razmaku od najviše nekoliko centimetara.

AKTIVACIJA FUNKCIJE NFC

1. Na zaslonu **Postavke** dodirnite **Povezani uređaji**.
2. Povucite prekidač NFC udesno .
3. Funkcija Android™ Beam također će se automatski uključiti.

PRIJENOS SADRŽAJA PUTEM NFC-A

1. Uključite funkcije NFC i Android Beam.
2. Otvorite sadržaj za dijeljenje (možete dijeliti web-sadržaj, YouTube videozapise, kontakte itd.)
3. Postavite uređaje međusobno priljubljene poleđinama, a kada se prikaže Dodirnite za prijenos, dodirnite zaslon.

ZAŠTITA UREĐAJA

AKTIVIRANJE PIN-A SIM KARTICE

1. Na zaslonu **Postavke** dodirnite **Sigurnost i lokacija** > **Napredno** > **Zaključavanje SIM kartice**.
2. Povucite prekidač Zaključavanje SIM kartice udesno.
3. Upišite PIN kod SIM kartice, a zatim dodirnite **U redu**. Za promjenu PIN-a SIM kartice u bilo kojem trenutku dodirnite Promijeni PIN SIM-a.

NAPOMENA:

S vašeg mobilnog telefona možete u svakom trenutku birati brojeve za hitne pozive.

ZAŠTITA UREĐAJA ZAKLJUČAVANJEM ZASLONA

Da bi podaci na uređaju Cat® S62 Pro bili sigurniji, možete upotrijebiti zaključavanje zaslona.

1. Na zaslonu **Postavke** dodirnite **Sigurnost i lokacija** > **Zaključavanje zaslona**.

2. Odaberite jednu od mogućih opcija.

- **Prelazak prstom:** Povucite ikonu lokota kako biste otključali zaslon.
- **Obrazac:** Iscrtajte točni obrazac za otključavanje na zaslonu kako biste otključali zaslon.
- **PIN:** Unesite PIN kako biste otključali zaslon.
- **Lozinka:** Upišite lozinku kako biste otključali zaslon.
- **Otisak prsta:** Vrhom prsta dodirnite skener otiska prsta kako biste otključali zaslon.

3. Pratite upute na zaslonu kako biste dovršili postavljanje odabranog načina zaključavanja zaslona.

NAPOMENA

Prilikom dodavanja otiska prsta važno je čvrsto pritisnuti prst uza senzor. Također je važno pohraniti sve dijelove otiska, središnji, lijevi i desni, kao i vrh prsta. To će osigurati precizan rad senzora.

Otisak prsta koji pohranite može se upotrijebiti i za pristup nekim aplikacijama koje zahtijevaju dodatnu sigurnost. Ako je ova značajka dostupna, aplikacija će vas o tome obavijestiti prilikom sljedeće prijave.

UPRAVLJANJE APLIKACIJAMA

PREGLED INSTALIRANIH APLIKACIJA

1. Na zaslonu **Postavke** dodirnite **Aplikacije i obavijesti**.

2. Na popisu aplikacija učinite nešto od sljedećeg:

- Dodirnite aplikaciju kako biste pregledali njene pojedinosti.
- Dodirnite **Obavijesti** za promjenu postavki obavijesti.
- Dodirnite **Napredno** > **Dozvole aplikacija** kako biste odredili kojim podacima aplikacija može pristupati.
- Dodirnite **Napredno** > **Zadane aplikacije** kako biste postavili ili poništili zadane aplikacije.
- Dodirnite **Napredno** > **Hitna upozorenja** za promjenu njihovih postavki.
- Dodirnite **Napredno** > **Poseban pristup aplikacija** kako biste podesili koje aplikacije mogu pristupati ovdje navedenim posebnim značajkama.

RESETIRANJE UREĐAJA

SIGURNOSNO KOPIRANJE POSTAVKI

Osobne postavke možete kopirati na Googleove poslužitelje putem Google računa. Ako zamijenite uređaj, sačuvane postavke prenijet će se na novi uređaj čim se prijavite na svoj Google račun.

1. Na zaslonu **Postavke** dodirnite **Sustav** > **Sigurnosna kopija**.

2. Pomaknite prekidač **Sigurnosno kopiraj na Google Drive** udesno .

VRAĆANJE TVORNIČKIH PODATAKA

Ako vratite tvorničke podatke, uređaj će se resetirati na tvorničke postavke. Izbrisat će se svi osobni podaci iz unutarnje pohrane uređaja, uključujući podatke o računima, postavke sustava i aplikacija te sve preuzete aplikacije.

Resetiranje uređaja ne briše sistemsku ažuriranja softvera koja ste preuzeli, kao ni datoteke na vašoj mikro SD kartici poput glazbe i fotografija.

1. Na zaslону **Postavke** dodirnite **Sustav > Napredno > Opcije resetiranja > Izbriši sve podatke (tvorničko resetiranje)**.

2. Kada se pojavi upozorenje, dodirnite **RESETIRAJ TELEFON**, a zatim dodirnite **IZBRIŠI SVE**. Uređaj vraća postavke na originalne tvorničke, a zatim se ponovno pokreće.

DODATAK

RADNA TEMPERATURA

- Dok se uređaj puni, pazite da okolna temperatura bude između 0 °C i 40 °C. A kada koristite uređaj s napunjenom baterijom, pazite da temperatura u okolini bude između –25°C i 50°C. Nosite zaštitne rukavice tijekom upotrebe izvan raspona od 0°C do + 45°C.

IZLAZ PUNJAČA

- Nazivne vrijednosti punjača 5,0V / 3,0A, 9,0V / 2,0A

PRIKAZIVANJE E-OZNAKE

Da biste pregledali regulatorne informacije za uređaj, napravite sljedeće:

1. Na početnom zaslону dodirnite > Postavke.
2. Na zaslону postavki dodirnite O telefonu > Regulatorne informacije.

PREVENCIJA GUBITKA SLUHA



Kako biste spriječili moguće oštećenje sluha, nemojte slušati na velikim razinama glasnoće dulje vrijeme.

KOMPATIBILNOST SA SLUŠNIM POMAGALIMA (HAC)

PROPISI O BEŽIČNIM UREĐAJIMA, SAMO AMERIČKA VARIJANTA

ŠTO JE KOMPATIBILNOST SA SLUŠNIM POMAGALIMA?

Savezna komisija za komunikacije primijenila je pravila i sustav ocjenjivanja kako bi osobama koje nose slušna pomagala omogućila učinkovitiju upotrebu ovih bežičnih telekomunikacijskih uređaja. Standard C63.19. Američkog nacionalnog instituta za standarde (ANSI) propisuje kompatibilnost digitalnih bežičnih telefona sa slušnim pomagalima. Dva su skupa ANSI standarda s ocjenama od jedan do četiri (pri čemu je četiri najbolja ocjena): oznaka „M“ za smanjenu interferenciju omogućuje bolju čujnost tijekom telefonskog razgovora prilikom upotrebe mikrofona slušnog pomagala, a ocjena „T“ omogućuje upotrebu telefona uz slušna pomagala u „telecoil“ načinu, pri čemu se smanjuje nepoželjna pozadinska buka.

- Ovaj uređaj testiran je za upotrebu uz slušna pomagala zbog nekih bežičnih tehnologija koje koristi. Međutim, neke od novijih bežičnih tehnologija koje ovaj uređaj koristi nisu još testirane uz slušna pomagala. Isprobajte funkcije ovog telefona na različitim lokacijama uz vaša slušna pomagala (uključujući umjetnu

pužnicu) kako biste provjerili čujete li smetnje. Za informacije o kompatibilnosti sa slušnim pomagalicama obratite se davatelju usluge ili proizvođaču. Ako imate pitanja o vraćanju ili zamjeni uređaja, obratite se davatelju usluge ili prodavaču.

- Američka savezna komisija za komunikacije (FCC) je postavila zahtjeve da digitalni bežični mobilni uređaji budu kompatibilni sa slušnim pomagalicama i ostalim slušnim uređajima.
- Industrija bežičnih telefona razvila je sustav ocjenjivanja za pomoć korisnicima slušnih pomagala i analizirala kompatibilnost mobilnih uređaja sa slušnim pomagalicama.
- Ove ocjene nisu zajamčeno precizan pokazatelj. Rezultati variraju ovisno o slušnom aparatu korisnika i njegovom gubitku sluha. Ako je vaš slušni aparat osjetljiv na smetnje, možda nećete moći uspješno koristiti ocijenjeni telefon. Najbolji način da provjerite odgovara li telefon vašim potrebama je da ga pokušate koristiti zajedno sa slušnim aparatom.
- Komisija FCC usvojila je HAC pravila za digitalne bežične telefone. Ova pravila zahtijevaju da uređaj bude testiran i rangiran prema standardima kompatibilnosti sa slušnim pomagalicama C63.19-2011 koje propisuje American National Standard Institute (ANSI). ANSI standard za slušna pomagala obuhvaća dvije vrste ocjena:
- M-ocjene: Telefoni koji su rangirani M3 ili M4 odgovaraju FCC zahtjevima i vjerojatno će uzrokovati manje smetnji u radu slušnih aparata nego telefoni koji nemaju ovu oznaku. M4 je bolji/viši rang.
- T-ocjene: Telefoni ranga T3 ili T4 odgovaraju FCC zahtjevima i vjerojatno bolje odgovaraju upotrebi s telespiralama slušnih aparata ("T" prekidač, ili "Telefonski" prekidač) nego telefoni bez ovog ranga. T4 je bolji/viši rang. (Imajte na umu da nemaju svi slušni aparati ugrađenu telespiralu.) Rezultati testiranja za M-Rang i T-Rang ovog uređaja (FCC ID: ZL5S62PROE), M3 i T3.

HITNI POZIVI

Možete koristiti uređaj za ostvarivanje hitnih poziva u području dostupnosti signala. Ali veza se ne može garantirati u svim uvjetima. Uređaj ne smije biti jedina mogućnost važnih komunikacija.

CE SAR SUKLADNOST

Uređaj udovoljava EU zahtjevima (1999/519/EC) o ograničenju izloženosti javnosti elektromagnetskim poljima u svrhu zaštite zdravlja.

Ograničenja su dio opširnih preporuka za zaštitu javnosti. Ove su preporuke razvile i provjerile nezavisne znanstvene organizacije regularnim putem i putem evaluacija znanstvenih istraživanja. Mjerna jedinica za limit koji je preporučilo Vijeće Europe za mobilne uređaje je "Specifična stopa apsorpcije" (SAR), a SAR limit iznosi 2,0 W/kg s prosječnih preko 10 grama materije. To je u skladu sa zahtjevima Međunarodne komisije za zaštitu od neionizirajućeg zračenja (ICNIRP).

Za rukovanje u tjelesnoj blizini, ovaj uređaj je ispitan i usklađen s ICNIRP smjernicama za izloženost, Europskim standardom EN 62209-2, za korištenje s pripadajućom dodatnom opremom. Korištenje druge dodatne opreme koja sadrži metalne dijelove možda ne osigurava usklađenost sa ICNIRP smjernicama za izloženost.

SAR je mjereno dok je uređaj udaljen 5 mm od tijela, za vrijeme emitiranja na najjačoj dozvoljenoj razini izlazne snage i na svim frekvencijskim pojasevima mobilnog uređaja.

Najveće prijavljene SAR vrijednosti pod CE regulativom za telefone navedene su u nastavku:
SAR glave: 0,987 W/kg, SAR za tijelo: 1.597 W/kg, SAR za udove: 2.658 W/kg

Da biste smanjili izloženost RF zračenju, upotrijebite opremu za razgovor bez upotrebe ruku ili sl. kako bi uređaj bio podalje od glave i tijela. Uređaj držite barem 5 mm od tijela kako izloženost zračenju ne bi bila viša nego na testovima. Odaberite kopče za remen, držače i sličan pribor za nošenje uređaja koji ne sadrži metalne dijelove. Kućišta s metalnim dijelovima mogu smanjiti RF performanse uređaja, uključujući njegovu usklađenost s RF smjernicama i utjecati na načine koji nisu testirani. Stoga upotrebu takvih dodataka treba izbjegavati.

Kako biste smanjili razinu izloženosti zračenju, učinite sljedeće:

- Mobilni telefon koristite u uvjetima dobrog signala kako biste smanjili količinu primljenog zračenja. Nepovoljni uvjeti su npr., vozila parkirana u podzemnim garažama, putovanja vlakom ili automobilom i sl.).
- koristite opremu za upotrebu bez ruku
- trudnice trebaju držati uređaj podalje od trbuha
- koristite uređaj podalje od genitalija.

FCC PROPIS

Ovaj je mobilni telefon usklađen s dijelom 15 FCC pravila. Rad je podložen sljedećim uvjetima:

- (1) ovaj uređaj ne smije uzrokovati smetnje i (2) ovaj uređaj mora tolerirati sve smetnje, uključujući one koje mogu uzrokovati nepoželjan rad.

Ovaj mobilni telefon je ispitan i ustanovljeno je da se pridržava ograničenja za digitalne uređaje klase B, slijedno dijelu 15 u FCC pravilima. Ta su ograničenja osmišljena kako bi se pružila razumna zaštita od štetnih smetnji u stambenim instalacijama. Ova oprema proizvodi, koristi i može zračiti radio-frekventnu energiju i, ako nije ugrađena i ne koristi se u skladu s uputama, može prouzrokovati štetne smetnje za radijske komunikacije.

Međutim nema jamstva da se smetnje neće pojaviti kod određenih ugradnji. Ako ova oprema ipak prouzrokuje štetne smetnje radijskom ili televizijskom prijemu, koje se mogu odrediti uključivanjem i isključivanjem opreme, molimo korisnika da pokuša ispraviti smetnje primjenom jedne ili više sljedećih mjera:

- Preusmjerite ili premjestite prijemnu antenu.
- Povećajte udaljenost između opreme i prijemnika.
- Opremu priključite na strujnu utičnicu koja se ne nalazi u istom strujnom krugu na koji je priključen prijemnik.
- Zatražite pomoć prodavača ili iskusnog TV i radio tehničara.

FCC NAPOMENA:

Opres: Promjene ili modifikacije koje strana odgovorna za davanje suglasnosti nije izričito odobrila, mogu poništiti pravo korisnika da rukuje opremom.

IZJAVA O IZLOŽENOSTI RF (SAR)

Ovaj mobilni telefon osmišljen je i proizveden tako da ne prekorači ograničenja izloženosti energiji radijskih frekvencija (RF) koje je postavila Federalna komisija za komunikacije američke vlade.

Tijekom SAR testiranja ovaj je uređaj postavljen na emitiranje najvišom certificiranom snagom u svim testiranim frekvencijskim pojasevima te postavljen u položaje koji simuliraju izloženost RF u upotrebi uz glavu bez razmaka te blizu tijela na razmaku od 10 mm. Iako se SAR određuje pri najvišoj certificiranoj snazi, stvarna SAR razina uređaja tijekom rada može biti znatno ispod maksimalne vrijednosti. To je zbog toga što je telefon

predviđen za rad pri različitim razinama snage kako bi mogao upotrijebiti samo onoliko snage koliko je potrebno za mrežnu komunikaciju. Općenito, što se nalazite bliže mobilnoj baznoj stanici, manja je izlazna snaga uređaja.

Standard za mjerenje izloženosti za bežični uređaj je mjerna jedinica poznata kao specifična stopa apsorpcije ili SAR.

SAR limit koji je postavila FCC je 1,6 W/kg.

Ovaj mobilni telefon usklađen je sa SAR propisima za opću populaciju /ograničenja nekontrolirane izloženosti u sklopu standarda ANSI/IEEE C95.1-1992 te je testiran sukladno načinima mjerenja i postupcima navedenima u odjeljku IEEE1528. FCC dodjeljuje Odobrenje opreme za ovaj model telefona uz sve prijavljene razine SAR-a procijenjene sukladno FCC smjernicama o RF izloženosti. Podaci o SAR-u za ovaj model telefona u arhivi su komisije FCC te se mogu pronaći u odjeljku Display Grant na stranici www.fcc.gov/oet/ea/fccid nakon pretraživanja FCC ID: ZL5S62PROE.

Najveće prijavljene SAR vrijednosti pod FCC regulativom za telefone navedene su u nastavku:

SAR glave: 0,87 W/kg,

SAR tijela: 1,10 W/kg,

Bežični usmjerivač - SAR: 1,19 W/kg

Iako mogu postojati razlike između SAR vrijednosti različitih telefona i u različitim položajima, svi ispunjavaju zahtjeve koje propisuje vlada.

SAR usklađenost za nošenje uz tijelo temelji se na razmaku od 10 mm između uređaja i tijela. Uređaj držite barem 10 mm od tijela kako bi izloženost zračenju bila sukladna prijavljenoj razini ili niža od nje. Za nošenje uz tijelo odaberite kopče za remen ili držače koji ne sadrže metalne dijelove kako biste održali razmak od 10 mm između uređaja i tijela.

Usklađenost s propisima o izloženosti RF uz upotrebu druge opreme koja se nosi uz tijelo, koja sadrži metal, nije testirana i certificirana, stoga bi se takva oprema trebala izbjegavati.

INFORMACIJE O ODLAGANJU I RECIKLIRANJU

Ovaj simbol na uređaju (i svim uključenim baterijama) naznačuje da se ovaj proizvod ne smije odlagati kao uobičajeni kućni otpad. Nemojte odlagati uređaj i baterije kao nerazvrstani komunalni otpad. Ovaj bi uređaj (i baterije) na kraju radnog vijeka trebalo predati u ovlaštenu centar za recikliranje ili pravilno odlaganje.



Za detaljnije informacije o reciklaži uređaja ili baterija, kontaktirajte vaš lokalni gradski ured, službu za odlaganje kućnog otpada ili trgovinu u kojoj ste kupili uređaj.

Odlaganje ovog uređaja je podložno direktivi o odlaganju električne i elektroničke opreme (WEEE) koji je izdala Europska unija. Razlog za odvajanje uređaja i baterija od ostalog otpada je smanjivanje potencijalnih utjecaja opasnih supstanci iz okoliša na ljudsko zdravlje.

REDUKCIJA OPASNIH TVARI:

Ovaj je uređaj u skladu s Propisom EU o registraciji, evaluaciji, autorizaciji i restrikciji kemikalija (REACH) (EU propis (EC) br. 1907/2006 (REACH) Europskog parlamenta i Vijeća) i s direktivom EU o restrikciji opasnih supstanci (RoHS).

Direktiva (Direktiva 2011/65/EU (RoHS) i dodatna direktiva (EU) 2015/863 Europskog parlamenta i Vijeća). Preporučujemo da redovito provjeravate mrežnu stranicu kako biste bili u tijeku s informacijama.

USKLAĐENOST S EU PROPISIMA

Bullit Mobile Ltd. ovim putem izjavljuje da je ovaj uređaj sukladan ključnim zahtjevima i drugim važnim odredbama direktive 2014/53/EU. Za izjavu o sukladnosti posjetite: www.catphones.com/support/

EU IZJAVA O USKLAĐENOSTI

Ovaj uređaj ograničen je na upotrebu u zatvorenom prostoru u frekvencijskom rasponu od 5.150 do 5.350 MHz. Ograničenja u sljedećim državama: Belgija (BE), Bugarska (BG), Češka (CZ), Danska (DK), Njemačka (DE), Estonija (EE), Irska (IE), Grčka (EL), Španjolska (ES), Francuska (FR), Hrvatska (HR), Italija (IT), Cipar (CY), Latvija (LV), Litva (LT), Luksemburg (LU), Mađarska (HU), Malta (MT), Nizozemska (NL), Austrija (AT), Poljska (PL), Portugal (PT), Rumunjska (RO), Slovenija (SI), Slovačka (SK), Finska (FI), Švedska (SE), Ujedinjeno Kraljevstvo (UK), Švicarska (CH), Norveška (NO), Island (IS), Lihtenštajn (LI) i Turska (TR).

SPEKTAR I NAPAJANJE

Pojasevi	Provedena snaga (dB)
GSM 900	33
GSM 1800	31
WCDMA B1	24
WCDMA B5	24
WCDMA B8	24
FDD-LTE B1	24
FDD-LTE B3	24
FDD-LTE B5	24
FDD-LTE B7	24
FDD-LTE B8	24
FDD-LTE B20	24
FDD-LTE B28	24
FDD-LTE B38	24
TDD-LTE B40	22
BT/EDR	13
BLE	3
WLAN 2.4G	19
WLAN 5G	19
NFC 13.56MHz	-11,33 (dBuA/m na 10 m)

NAPOMENA:

Poštujte nacionalne i lokalne propise na mjestima gdje koristite uređaj. Uporaba ovog uređaja može ograničena u nekim ili svim državama članicama Europske unije (EU).

Neki pojasi možda neće biti dostupni u svim državama ili područjima. Za pojedinosti se obratite lokalnom operateru.

Maksimalna snaga radijske frekvencije koja se prenosi u frekvencijskim pojasi u kojima radijska oprema funkcionira:

Maksimalna snaga za sve pojase manja je od ograničenja navedenog u povezanim usklađenim standardima.

Nominalna ograničenja frekvencijskih pojasa i snage prijenosa za ovu radijsku opremu:

CAT® S62 Pro SPECIFIKACIJE

Operacijski sustav	Android 10
Procesor	SD660-3
Memorija	<ul style="list-style-type: none">• Ugrađena memorija: 128GB eMMC / 6GB LPDDR4X SDRAM• Vanjska memorija: SDXC, Class 10/Ultra visoka brzina/do 256GB
Mobilna mreža	LTE: 1/ 2/ 3/ 4/ 5/ 7/ 8/ 20/ 28/38 40 WCDMA: 1/ 2/ 4/ 5/ 8 GSM; 850/ 900/ 1800/ 1900
Zaslon	FHD+ dijagonale 5,65" uz podršku za upotrebu mokrim prstima i u rukavicama
Kamera	<ul style="list-style-type: none">• Stražnja kamera: 12MP Dual cell PDAF, jednostruka LED bljeskalica• Prednja kamera: 8 MP
Senzori	<ul style="list-style-type: none">• Okolno osvjetljenje• Akcelerometar • žiroskop• Kompas• Blizina
Način povezivanja	<ul style="list-style-type: none">• Bluetooth: 5,0• USB: USB 2,0• WiFi 802.11 a/b/g/n/ac• GPS, aGPS, GLONASS, Gaileo, EGNOS, SBAS, Beidou• NFC• Vrsta SIM kartice: Nano SIM
Baterija	4.000 mAh
Ostalo	Zaštita od prodiranja: IP68 Padovi: 1,8m Vodootpornost: 1,5 m do 35 min Programibilna tipka s PTT načinom
Dimenzije	158,5 X 76,65 X 11,97 mm
Masa	242g

* Dizajn i specifikacije podložni su izmjenama bez prethodnog upozorenja.

Izjava o usklađenosti

Proizvođač:

Naziv: Bullitt Mobile Limited

Adresa: One Valpy, Valpy Street, Reading, Berkshire, England RG1 1AR

Radijska oprema:

Model: S62 Pro

Predmet deklaracije: Otporni pametni telefon

Verzija radijskog softvera: LTE_C0201_S62Pro

Isporučena oprema i komponente: Prilagodnik, baterija, USB kabel

Mi, Bullitt Mobile Limited, pod našom isključivom odgovornošću izjavljujemo da je prethodno opisani proizvod usklađen s odgovarajućim propisima:

RE smjernica (2014/53/EU), RoHS smjernica (2011/65/EU) i (EU) 2015/863

Primjenjuju se sljedeći usklađeni standardi i/ili drugi važeći standardi:

1. Zdravlje i sigurnost (članak 3.1(a) RE smjernice)

- EN 62311: 2020, EN 62479:2010
- EN 50360:2017, EN 62209-1:2016
- EN 50566:2017, EN 62209-2:2010
- EN 50663:2017, EN 50665:2017
- EN 62368-1:2014/A11:2017

2. Elektromagnetska kompatibilnost (Članak 3.1(a) RE smjernice)

- EN 301 489-1 V2.2.3
- Skica ETSI EN301 489-1 V2.2.0
- Konačna skica ETSI EN301 489-1 V2.1.1
- EN 301 489-3 V2.1.1
- Skica EN 301 489-17 V3.2.2
- EN 301 489-19 V2.1.1
- Skica ETSI EN 301 489-52 V1.1.0
- EN 55032:2015/AC:2016 Klasa B, EN 55035:2017
- EN 61000-3-2: 2014, EN 61000-3-3: 2013

3. Korištenje spektra radijskih frekvencija (Članak 3.2 RE smjernice)

- EN 301 511 V12.5.1
- EN 301 908-1 V13.1.1, EN 301 908-2 V11.1.2, EN 301 908-13 V11.1.2
- EN 300 328 v2.2.2
- EN 301 893 v2.1.1
- EN 303 413 V1.1.3
- EN 300 440 V2.2.1
- EN 300 330 v2.1.1

Nadležno tijelo (naziv: **CTC napredno**, ID: **0682**) obavilo je procjenu usklađenosti prema Dodatku III, Modulu B smjernice o radijskoj opremi 2014/53/EU iz izdalo EU certifikat (ref. br.: T818713M-02-TEC) pokriva osnovne zahtjeve članka 3.1a, 3.1b, 3.2.

Potpisano za i u ime: Bullitt Mobile Limited

Mjese: One Valpy, Valpy Street, Reading, Berkshire, England RG1 1AR, **datum:** 2. srpanj 2020.



Ime: Arlen Huang, funkcija: Direktor kvalitete, potpis:



© 2020 Caterpillar. Sva prava pridržana. CAT, CATERPILLAR, LET'S DO THE WORK, njihovi odgovarajući logotipi, „Caterpillar Yellow“, „Power Edge“ te vizualni identitet Cat „Modern Hex“, kao i ovdje upotrijebljeni korporativni te proizvodni identitet zaštitni su znakovi tvrtke Caterpillar i ne smiju se upotrebljavati bez dopuštenja. www.cat.com / www.caterpillar.com

Bullitt Mobile Ltd. je nositelj licence tvrtke Caterpillar Inc.

Zaštitni znakovi tvrtke Bullitt Mobile Ltd. i trećih strana pripadaju njihovim odgovarajućim vlasnicima.