



Cat[®] S62 Pro

Korisnički priručnik

PROČITAJTE BEZBEDNOSNE MERE OPREZA PRE PRVE UPOTREBE

- Pročitajte pažljivo ovaj priručnik i preporučene bezbednosne mere opreza da biste pravilno koristili ovaj uređaj.
- Ako se koristi u slanoj vodi onda isperite uređaj posle, uključujući utikač za slušalice i USB konektor, da biste izbegli koroziju soli.
- Uprkos njegovom robusnom obliku, izbegavajte udaranja, bacanje, lomljenje, probadanje ili savijanje uređaja.
- Nemojte uključivati uređaj u situacijama kada je zabranjena upotreba uređaja ili kada telefon može da prouzrokuje smetnje ili opasnost.
- Nikad ne koristite uređaj tokom vožnje.
- Uvek sledite sve propise za korišćenje uređaja u bolnicama i zdravstvenim ustanovama, i isključite ga blizu medicinskih aparata.
- Isključite uređaj ili aktivirajte režim rada u avionu kada ste u vazduhoplovu jer može prouzrokovati smetnje opremi za kontrolu aviona.
- Isključite vaš uređaj blizu visokopreciznih elektronskih uređaja jer može da utiče na njihove performanse.
- Ne pokušavajte rastavljanje vašeg uređaja i njegovog pribora, samo ovlašćeno osobe smeju da ga po potrebi servisiraju ili popravljaju.
- Nemojte postavljati uređaj ili njegove pribore u posudi sa jakim elektromagnetnim poljem.
- Nemojte postavljati magnetni medij za skladištenje blizu uređaja. Zračenje od strane uređaja može da obriše memorisane informacije.
- Nemojte koristiti uređaj u okruženju sa zapaljivim gasom, kao što su gasne stanice, ili stavljati uređaj na mestu sa visokom temperaturom.
- Držite uređaj i njegov pribor udaljeno od mladih deca. Nemojte dozvoljavati deci da koriste uređaj sami.
- Koristite samo odobrene punjače da biste izbegli rizik od eksplozije.
- Sledite sve zakone ili propise vezane za upotrebu bežičnih uređaja, poštujući prava privatnosti i zakonska prava drugih.
- Za pacijente sa medicinskim implantom (srce, zglobovi, itd.), držite uređaj 15cm udaljeno od implantanta i na suprotnoj strani od implantanta.
- Sledite striktno dotična uputstva ovog priručnika dok koristiti USB kabl, jer u suprotnom to može oštetiti vaš uređaj ili računar.
- Kompletan tekst o bezbednosnim uputstvima j dostupan na sledećoj internet adresi:
<https://www.catphones.com/support/>

PRAVNO OBAVEŠTENJE

© 2020 Caterpillar. Sva prava zadržana.

CAT, CATERPILLAR, LET'S DO THE WORK, njihovi dotični logoi, "Caterpillar Yellow," "Power Edge" i Cat "Modern Hex" izgled kao i ovde korišćeni korporativni identitet i identitet proizvoda su trgovačke oznake kompanije Caterpillar i ne smeju se koristiti bez dozvole.

Bullitt Mobile Ltd. Je korisnik licence Caterpillar Inc.

Bullitt Mobile Ltd.'s trgovačke oznake i trgovačke oznake trećih strana su u vlasništvu njihovih dotičnih vlasnika.

Nijedan deo ovog dokumenta ne sme da bude reprodukovan u bilo kom obliku ili od strane bilo kakvog sredstva bez prethodnog pismenog odobrenja od strane Caterpillar Inc.

Proizvod opisan u ovom priručniku može da poseduje autorizovani softver i eventualne davaoce licenci. Korisnici ne smeju na bilo koji način da reprodukuju, distribuiraju, modifikuju, rastavljaju, demontiraju, dešifruju, izdvajaju, sprovesti obrnuti inženjering, dati u najam, dodeljuju ili dati u podlicencu imenovani softvera ili hardver, osim ako su takva ograničenja zabranjena od strane primenjivih zakona ili su takve delatnosti odobrene od strane dotičnih vlasnika autorskih prava pod licencom.

Sadržaj ovog priručnika je "onakav kakav je". Osim kada se zahteva od strane primenjivih zakona, nijedna garancija bilo koje vrste ne postoji za preciznost, pouzdanost ili sadržaj ovog priručnika, bilo izričito ili podrazumevano, uključujući ali ne ograničavajući implicitnu garanciju za mogućnost trgovanja i pogodnost za naročitu namenu.

Ni u kom slučaju proizvođač neće biti odgovoran za bilo kakve specijalne, slučajne, indirektno ili posledične štete ili gubitak profita, poslovanja, prihoda, podataka, dobre volje ili predviđene uštede.

Bluetooth® oznaka i logoi su registrovane trgovačke oznake u vlasništvu kompanije Bluetooth SIG, Inc. i bilo koja upotreba takvih oznaka od strane Bullitt grupe je licencirana. Ostale nezavisne trgovačke oznake su u vlasništvu njihovih dotičnih vlasnika.

Google, Android, Google Play i ostale oznake su trgovačke oznake kompanije Google LLC.

NAPOMENA

Neke karakteristike proizvoda i njegovog pribora opisanih ovde se odnose na instalirani softver, kapacitete i podešenja lokalne mreže, i možda nisu aktivirane ili su ograničene od strane operatera lokalne mreže ili provajdera mrežnih usluga. Prema tome, opisi u ovom priručniku možda neće tačno odgovarati kupljenom proizvodu ili njegovim priborima.

Proizvođač zadržava pravo na promenu ili modifikaciju bilo kojih informacija ili specifikacija sadržanim u ovom priručniku bez prethodne najave ili obaveze.

Proizvođač nije odgovoran za zakonitost ili kvalitet bilo kojih proizvoda koji su otpremljeni ili preuzeti preko ovog uređaja, uključujući tekst, slike, muziku, filmove i softvere zaštićeni autorskim pravima koji nisu ugrađeni. Bilo koje posledice nastale instaliranjem ili upotrebom prethodnih proizvoda na ovom uređaju padaju na vaš teret.

POPISI ZA UVOZ I IZVOZ

Kupci moraju da se usaglase sa svim primenjivim zakonima i propisima za uvoz i izvoz. Kupci moraju nabaviti sve neophodne državne dozvole i licence za izvoz, ponovni izvoz ili uvoz proizvoda navedenim u ovom priručniku, uključujući softver i tehničke podatke.

SADRŽAJ

DOBRODOŠLI KOD CAT® S62 Pro	7
POTVRDA O ROBUSNOSTI	7
ŠTA SE NALAZI U KUTIJI	7
FUNKCIJE TASTERA	8
PRVI KORACI	9
INSTALIRANJE SIM KARTICE(A) I MEMORIJSKE KARTICE	9
PUNJENJE BATERIJE	9
VAŽNE INFORMACIJE VEZANE ZA BUDUĆU UPOTREBU BATERIJE	10
UKLJUČIVANJE/ISKLJUČIVANJE VAŠEG UREĐAJA	10
EKRAN NA DODIR	11
POČETNI EKRAN	11
ZAKLJUČAVANJE I OTKLJUČAVANJE EKRANA	11
ZAKLJUČAVANJE EKRANA	11
OTKLJUČAVANJE TELEFONA	11
DISPLEJ	12
RASPORED NA DISPLEJU	12
OBAVEŠTENJA I INFORMACIJE O STATUSU	12
TABLA S OBAVEŠTENJIMA	13
IKONE SKRAĆENICE	13
VIDŽETI	14
FASCIKLE	14
POSTERI	14
PRENOS MEDIJA KA I OD VAŠEG UREĐAJA	15
KORIŠĆENJE REŽIMA RADA LETENJA	15
POZIVANJE	15
KONTAKTI	16
KORIŠĆENJE TASTATURE NA EKRANU	18
PRIKAZIVANJE TASTATURE	18
KORIŠĆENJE POLOŽENE TASTATURE	18
PRILAGOĐAVANJE VAŠIH PODEŠENJA TASTATURE	18
WI-FI®	18
SMS I MMS	19
BLUETOOTH®	20
SNIMANJE FOTOGRAFIJA I SNIMANJE VIDEO ZAPISA	21
KORIŠĆENJE TERMALNE KAMERE	23
UŽIVANJE U MUZICI	26
KORIŠĆENJE GOOGLE PLAY	27

SINHRONIZACIJA INFORMACIJA	29
KORIŠĆENJE DRUGIH APLIKACIJA	30
UPRAVLJANJE UREĐAJEM	32
PODEŠAVANJE DATUMA I VREMENA.....	32
PERSONALIZACIJA DISPLEJA	32
PODEŠAVANJE MELODIJE TELEFONA	33
PODEŠAVANJE USLUGA TELEFONA	33
KORIŠĆENJE NFC-a	34
ZAŠTITA UREĐAJA	34
UPRAVLJANJE APLIKACIJAMA	35
RESETOVANJE UREĐAJA	35
DODATAK	36
PRIKAZIVANJE E-OZNAKE.....	36
SPREČAVANJE GUBITKA SLUHA.....	36
KOMPATIBILNOST SA SLUŠNIM UREĐAJEM (HAS).....	36
POZIVI U SLUČAJU NUŽDE.....	37
CE SAR USAGLAŠENOST.....	37
FCC PROPIS.....	38
INFORMACIJE O IZLAGANJU RADIOFREKVENCIJSKIM SINGALIMA (SAR).....	38
INFORMACIJE ZA ODLAGANJE I RECIKLIRANJE.....	39
SMANJIVANJE OPASNIH MATERIJAMA.....	40
EU REGULATIVNA USKLAĐENOST.....	40
IZJAVA O EU USAGLAŠENOST.....	40
TABELA ZA SPEKTAR I SNAGU.....	40
CAT® S62 Pro SPECIFIKACIJE.....	42

DOBRODOŠLI KOD CAT® S62 Pro

Cat S62 Pro, vrhunac inovacije, elegantan dizajn i robusna izdržljivost.

Naša treća generacija serije Cat 60 ima najbolju integrisanu termalnu kameru dostupnu na pametnom telefonu.

Izuzetno osetljiva na minimalne razlike u temperaturi i sa znatnim poboljšanjima u kvalitetu i jasnoći termalne slike, S62 Pro nudi značajna nova poboljšanja. Koristite je da saznate više o svetu oko sebe, čak i u potpunom mraku; pratite, ispitajte, otkrijte i uštedite vreme.

Takođe smo povećali ekran na 5,7" FHD+ (18x9) i memoriju na 6GB RAM / 128GB ROM i dodali senzor otiska prsta. Uz brži skup čipova, Android 10 i veliku, optimizovanu bateriju, Cat S62 Pro je vrhunski radni telefon.

POTVRDA O ROBUSNOSTI

ISPUŠTANJE VAŠEG UREĐAJA IZ RUKE:

- Može: Korišćenje vašeg uređaja do visine od 1,8 metara - otporan je na ispuštanje u tom opsegu visine.
- Ne može: Bacanje sa silom ili ispuštanje iz ruku preko opsega od 1,8 metara – on je izdržljiv, ali nije neuništiv.

OTPORNOST NA VODU:

- Može: Koristite svoj uređaj u vlažnim i mokrim uslovima. Pre korišćenja u vodi uverite se da su sve komponente i svi poklopci pravilno zatvoreni. Uređaj može izdržati dubinu do 1,5 metara do 35 minuta.
- Ne može: Pokušaj da se koristi duže od 35 minuta u dubini od 1,5 metara ili preko dubine od 1,5 metara.

OTPORAN NA PRAŠINU I GREBANJE:

- Može: Korišćenje vašeg uređaja u prljavim i prašnjavim sredinama. Cat® S62 Pro je sertifikovan IP68, mera industrijskog standarda za izdržljivost.

EKSTREMNE TEMPERATURE:

- Može: Korišćenje vašeg uređaja u opsegu radne temperature od -25° C do + 50° C. Uređaj takođe podnosi ekstremne promene u temperaturi: od hladno u toplu ili obrnuto, veoma brzo.
- Ne može: Se koristiti izvan opsega od 0° C do + 45° C bez korišćenja zaštitnih rukavica.

ŠTA SE NALAZI U KUTIJI

- Uređaj
- Vodič za brzo pokretanje
- Garancija
- USB kabl za napajanje i adapter za punjenje
- Fabrički nameštena zaštita ekrana (već se nalazi na uređaju)

Napomena:

- 1) Vađ uređaj dolazi sa fabrički nameštenom zaštitom ekrana. Uverite se da zaštita ekrana ostane u svom mestu. Skidanje zaštite ekrana može značiti da će bilo koja posledična šteta koja zahteva popravku biti smatrana da "ne spada u garanciju".

Posetite <https://www.catphones.com/screen-protectors> ako vam zatreba zamenska zaštita ekrana.

- 2) Ovaj uređaj je kompatibilan samo sa DAC slušalicama.

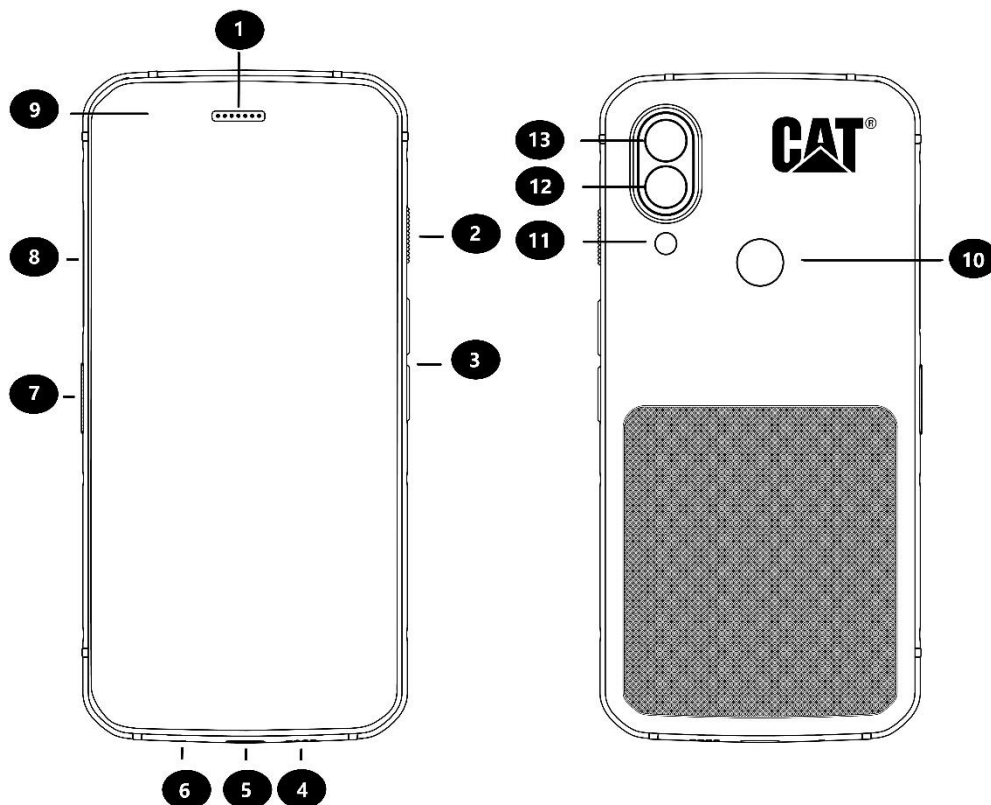

- | | |
|---|-------------------------|
| 1. Slušalica | 8. SIM/SD vratanca |
| 2. Dugme za napajanje | 9. Prednja kamera |
| 3. Taster za pojačavanje/smanjivanje jačine zvuka | 10. Skener otiska prsta |
| 4. Zvučnik | 11. Blic |
| 5. USB port | 12. Zadnja kamera |
| 6. Mikrofon | 13. Termalna kamera |
| 7. Taster koji se može programirati | |

FUNKCIJE TASTERA

TASTER ZA POJAČAVANJE/SMANJIVANJE JAČINE ZVUKA

- Jačina zvuka – Pritisnite taster za pojačavanje jačine zvuka da biste uvećali jačinu zvuka, ili taster za smanjivanje jačine zvuka da biste smanjili jačinu zvuka poziva, melodije, medija ili alarma
- Snimak ekrana – pritisnite tastere za napajanje i smanjivanje jačine zvuka istovremeno (snimci ekrana se memorišu albumu s fotografijama)
- Aplikacija kamera – pritisnite taster za smanjivanje ili pojačavanje zvuka za snimanje fotografije.

PRVI KORACI

INSTALIRANJE SIM KARTICE(A) I MEMORIJSKE KARTICE

1. Postavite vaš uređaj na ravnu i čistu površinu sa displejem okrenutim naniže.
2. Vrhovima prsta izvucite vani SIM/SD vratanca i SIM/SD ležište.
3. Stavite SIM karticu u SIM 1 / SIM 2 ležište sa zlatnim činčevima SIM kartice (okrenuto prema naniže).
4. Ako želite da koristite microSD karticu, stavite je na microSD ležište sa zlatnim činčevima memorijske kartice takođe okrenutim prema naniže.
5. Pažljivo vratite nazad ležište u otvor SIM kartice i postavite vratanca.

NAPOMENA

- Gurnite SIM/SD vratanca unutra dok se ne pričvrste bezbedno.

Neki uređaju prihvataju dve SIM kartice.

Kada su umetnute dve SIM kartice, oba proreza za SIM karticu podržavaju 4G/3G usluge.

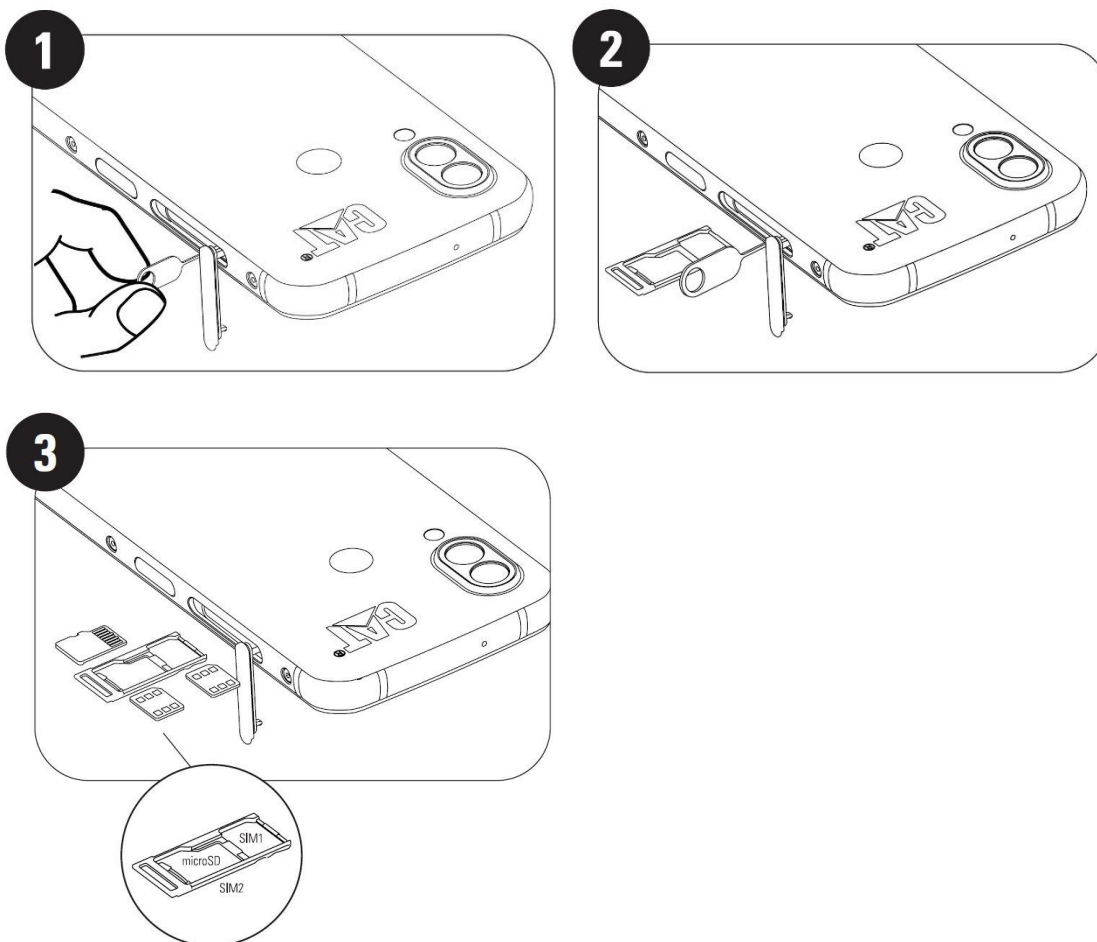

PUNJENJE BATERIJE

Baterija za S62 Pro se ne može izvaditi iz uređaja. Za punjenje:

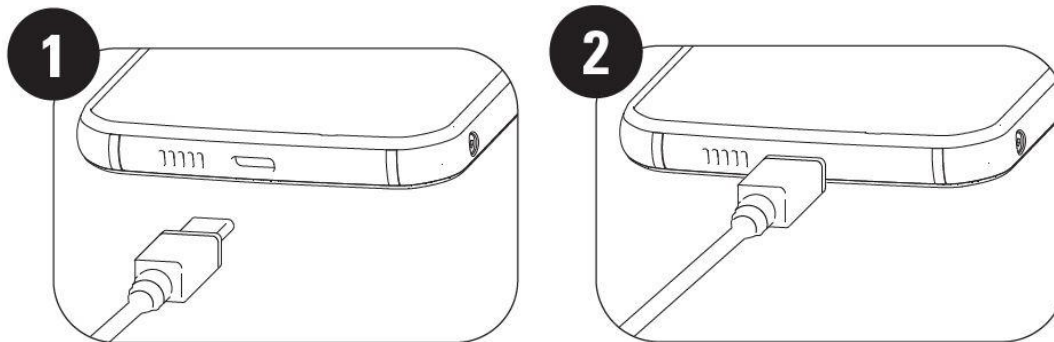

1. Priključite USB kabl za napajanje u adapter za punjenje.

Koristite samo punjače i kablove odobrene od strane Cat®. Neodobrena oprema može da prouzrokuje oštećenje uređaja ili baterije i poništiće garanciju.

2. Indikator baterije menja boju iz crvene u zelenu kada je punjenje završeno.

VAŽNE INFORMACIJE VEZANE ZA BUDUĆU UPOTREBU BATERIJE

Kada je kapacitet baterije nizak, uređaj prikazuje odziv. Kada je kapacitet baterije skoro iscrpljen, onda se vaš uređaj automatski isključuje. Vreme neophodno za punjenje baterije zavisi od njene starosti i temperature okoline.

Ako je vaša baterija kompletno ispražnjena, onda se vaš uređaj možda neće odmah uključiti nakon početka punjenja. Dozvolite bateriji da se puni nekoliko minuta pre nego što pokušate da uključite. Tokom tog perioda animacija punjenja na ekranu možda neće biti prikazivana.

UKLJUČIVANJE/ISKLJUČIVANJE VAŠEG UREĐAJA

UKLJUČIVANJE

- Pritisnite i držite taster za napajanje da uključite vaš telefon.

Kada prvi put uključujete svoj telefon onda ćete videti ekran dobrodošlice. Izaberite vaš jezik i tapnite na START za nastavak sa konfigurisanjem.

- Pritisnite i držite pritisnuto za otvaranje opcije za isključivanje (isključivanje/restartovanje/ snimak ekrana) kada je uređaj uključen.
- Pritisnite za zaključavanje ili buđenje ekrana kada je uređaj neaktivan.
- Pritisnite dva puta za otvaranje aplikacije za kameru kada je uređaj zaključan.

NAPOMENA:

- Neophodna je Wi-Fi mreža ili mreža za prenos podataka za pristup podacima i uslugama.
- Ako je omogućena funkcija zaštite ličnim identifikacionim brojem (PIN) na vašoj SIM kartici, onda će se od vas zahtevati unos PIN broja pre ekrana dobrodošlice.
- Google nalog je neophodan za korišćenje nekih Google usluga na vašem uređaju. Od vas će se zahtevati da se prijavite sa vašim postojećim Google nalogom ili podesite novi nalog kasnije.

- Takođe možete snimiti jedan ili više otisaka prsti korišćenjem skenera za otisak prsta na poleđini uređaja. Na taj način se obezbeđuje siguran način otključavanja vaše uređaja. Takođe morate definisati PIN kod ili šablon kao sekundaran način za otključavanje vašeg uređaja.

ISKLUČIVANJE

1. Pritisnite i držite pritisnutim taster za napajanje za otvaranje menija sa opcijama za isključivanje.
2. Tapnite na Isključivanje.

EKRAN NA DODIR

RADNJE SA EKRANOM NA DODIR

- **Tap:** Koristite prst da biste izabrali stavku, potvrdili izbor ili pokrenuli aplikaciju na ekranu.
- **Tap i držite:** Tapniti neku stavku s prstom i nastavite s pritiskom dok ekran ne odgovori (npr. za otvaranje menija s opcijama za aktivni ekrna, tapnite i držite tapnuto na ekran dok se ne pojavi meni).
- **Brzo prevlačenje:** Prevucite vaš prst preko ekrana vertikalno ili horizontalno (npr. prevucite nalevo ili nadesno za prebacivanje između slika).
- **Prevlačenje:** Za pomeranje stavke, tapnite i držite tapnuto s vašim vrhom prsta a onda prevucite stavku u bilo koji deo ekrana.

POČETNI EKRAN

Početni ekran je početna tačka za pristupanje funkcijama vašeg uređaja. Početni ekran prikazuje ikone aplikacija, vidžete, skraćenice i više.

Vaš početni ekran možete prilagoditi s različitim posterima i podesiti ga da prikazuje vaše željene stavke.

ZAKLJUČAVANJE I OTKLJUČAVANJE EKRANA

ZAKLJUČAVANJE EKRANA

1. Ako je vaš uređaj uključen, pritisnite taster za **napajanje** da biste zaključali ekran. I dalje ćete primati poruke i pozive, i kada je ekran zaključan.
2. Ako se uređaj ostavi na miru određeni period, onda se ekran automatski zaključava. Dužinu tog perioda možete podešavati u meniju za podešavanje.

OTKLJUČAVANJE TELEFONA

- Koristite senzor otiska prsta za otključavanje. Prilikom čarobnjaka za konfiguraciju od vas će biti zahtevano da konfigurišete to. Ako želite da dodate još otisaka prsti idite u Podešavanja – Bezbednost i lokacija – Otisak prsta

NAPOMENA:

Kada snimate otisak prsta uverite se da ste jako pritisnuli vaš prst naspram senzora. Ako tako na uradite onda možete doživeti nedosledne rezultate kada koristite senzor otiska prsta.

- Pritisnite taster za **napajanje** da biste probudili ekran. Prevuci naviše za otključavanje ekrana. Unesite šablon ili PIN kod.

DISPLEJ

RASPORED NA DISPLEJU

OBAVEŠTENJA I INFORMACIJE O STATUSU

Statusna traka se pojavljuje pri vrhu na svakom ekranu. Statusna traka prikazuje ikone za obaveštenja, kao što su propušteni pozivi ili primljene poruke (na levoj strani) i ikone o statusu telefona, kao što je status baterije (na desnoj strani) pored trenutnog vremena.

STATUSNE IKONE



IKONE ZA OBAVEŠTENJA

4G	Povezano sa 4G mobilnom mrežom		Signal mobilne mreže
LTE	Povezano sa LTE mobilnom mrežom		Režim vibracije
3G	Povezano sa 3G mobilnom mrežom		Koristi se usluga lokacije
G	Povezano sa GPRS mobilnom mrežom		Baterija je puna
I	Povezano sa EDGE mobilnom mrežom		Baterija se puni
H	Povezano sa HSDPA mobilnom mrežom		Snimljen je snimak ekrana
H+	Povezano sa HSDPA+ mobilnom mrežom		Režim rada u avionu
R	Roming		Povezano sa Wi-Fi mrežom
	VoLTE		Predstojeći događaj
	VoWiFi		Povezano sa Bluetooth uređajem
	Jačina signala mobilne mreže		Propušteni poziv
	NFC omogućen		Zvučnik je aktiviran
	Nova poruka e-pošte		Mikrofon telefona je privremeno isključen
	Alarm je podešen		Preuzimanje podataka
	Sinhronizacija podataka u toku		Nova tekstualna poruka
	Problem sa prijavljivanjem ili sinhronizacijom		

TRAKA ZA NAVIGACIJU

Traka za navigaciju se nalazi u donjem delu ekrana. Dok se uređaj nalazi u režimu ceo ekran, prevucite naviše od donje strane uređaja da bi se pojavila traka za navigaciju.

- Ako želite da pristupite nedavno korišćenim aplikacijama, prevucite naviše od trake.



Traka sadrži tri glavna dugmad:

Dugme za nazad	<ul style="list-style-type: none"> • Tapnite za povratak na prethodni ekran.
Dugme za početnu stranicu	<ul style="list-style-type: none"> • Tapnite za povratak na početni ekran • Tapnite i držite tapnuto za aktiviranje Google asistenta
Dugme za nedavne aplikacije	<ul style="list-style-type: none"> • Tapnite da izaberete prethodno otvarane aplikacije.

TABLA S OBAVEŠTENJIMA

Dobićete obaveštenje kada primite novu poruku, propustite poziv ili imate predstojeći događaj. Otvorite tablu s obaveštenjima da biste prikazali alarme, operatera bežične mreže ili prikazali poruku, podsetnik ili obaveštenje o događaju.

OTVARANJE TABLE S OBAVEŠTENJIMA

1. Kada se pojavi nova ikona, prevucite naniže panel s obaveštenjima a zatim prevucite naniže za otvaranje panela s obaveštenjima.
2. Tapnite obaveštenje za otvaranje dotične aplikacije.

ZATVARANJE TABLE S OBAVEŠTENJIMA

1. Prevucite donji deo table naviše da biste zatvorili tablu s obaveštenjima.
2. Za zatvaranje obaveštenja (bez prikazivanja), držite tapnuto obaveštenje i prevucite ulevo/udesno na ekranu.

NAPOMENA:

- Željene opcije obaveštenja možete promeniti u **Podešavanja > Aplikacije i obaveštenja**.

IKONE SKRAĆENICE

DODAVANJE NOVE STAVKE NA POČETNOM EKRANU

1. Iz početnog ekrana prevucite naviše.
2. Za dodavanje stavke na vašem početnom ekranu prevucite njenu ikonu do vaš odabrani položaj.

POMERANJE STAVKE NA POČETNOM EKRANU

1. Tapnite i držite tapnuto ikonu aplikacije na početnom ekranu dok se ne pomeri.
2. Bez da podižete svoj prst, prevucite ikonu u željeni položaj na ekranu a zatim je otpustite.

NAPOMENA:

- Neophodno je da postoji dovoljno mesta za ikonu na trenutnom panelu početnog ekrana.

UKLANJANJE STAVKE SA POČETNOG EKRANA

1. Tapnite i držite tapnuto ikonu aplikacije na početnom ekranu dok se ne pomeri.
2. Bez podizanje vašeg prsta prevucite ikonu u Ukloni i zatim otpustite.

VIDŽETI

Vidžet vam omogućava pregled ili upotrebu neke aplikacije. Vidžete možete postavljati na vašem početnom ekranu kao ikone ili prozore za pregled. Nekoliko vidžeta su već instalirana na vašem telefonu, pri čemu još možete preuzeti na **Google Play**.

DODAVANJE VIDŽETA

1. Tapnite i držite tapnuto početni ekran.
2. Tapnite na opciju Vidžeti za prikaz šta je dostupno.
3. Prevucite vaš odabran vidžet na početni ekran.

UKLANJANJE VIDŽETA

1. Tapnite i držite tapnuto ikonu vidžeta na početnom ekranu dok se ne pomeri.
2. Bez da podižete svoj prst, prevucite ikonu u **Ukloni** pri vrhu ekrana a zatim je otpustite.

FASCIKLE

KREIRANJE FASCIKLE

Na vašem početnom ekranu možete grupisati određene aplikacije tako što ćete prevući ikonu ili skraćenicu i otpustiti je na vrhu druge. Time će se kreirati nova fascikla koju možete dodati po vašem izboru.

PREIMENOVANJE FASCIKLE

1. Tapnite na fasciklu da biste je otvorili.
2. Unesite novi naziv fascikle u naslovnu traku.
3. Zatim dodirnite ekran bilo gde izvan fascikle.

POSTERI

PROMENA VAŠEG POSTERA

1. Tapnite i držite tapnuto početni ekran.
1. Tapnite na **Posteri**.
2. Skrolajte kroz dostupnih opcija.
3. Tapnite na **Podesi poster** na odabranoj slici – onda odaberite da li ćete ga podesiti kao **poster za zaključani ekran**, poster za **početni ekran** ili oboje.

PRENOS MEDIJA KA I OD VAŠEG UREĐAJA

Prenesite vašu omiljenu muziku i vaše slike između vašeg uređaja i računara u režimu uređaj za medije MTP.

1. Povežite vaš uređaj sa vašim računarom pomoću USB kabla za napajanje.
2. Otvorite tablu s obaveštenjima i opcije USB konekcije. Tapnite na **Punjenje ovog uređaja preko USB** da pristupite daljim opcijama.
3. Tapnite na **Prenos datoteke** da podelite datotetke ka/od vašeg računara.
4. Vaš uređaj treba da bude prikazan kao prenosni uređaj koji prikazuje internu memoriju telefona. Ako je utaknuta memorijska kartica, onda će microSD kartica takođe biti vidljiva. Kopirajte odabrane datoteke u vaš telefon.

Vaš uređaj biće prikazan kao prenosni uređaj koji prikazuje internu memoriju telefona. Ako je utaknuta memorijska kartica, onda će detalji microSD kartica takođe biti vidljivi.

NAPOMENA:

- Ako koristite MAC računar, onda morate preuzeti upravljačke programe sa: <http://www.android.com/filetransfer/>

KORIŠĆENJE REŽIMA RADA LETENJA

Neke lokacije mogu da zahtevaju od vas da isključite veze za prenos podataka. Umesto da isključite svoj uređaj, podesite ga na Režim rada letenja.

1. Iz **početnog ekrana** prevucite naniže panel s obaveštenjima i tapnite na  za prebacivanje u režim rada letenja.

NAPOMENA:

- Režimu rada letenja takođe možete pristupiti iz menija **Podešavanje**.

POZIVANJE

Postoje nekoliko načina da napravite poziv. Možete ili:

1. Ukucajte broj na tastaturi.
2. Odaberite broj iz vašeg spiska s kontaktima.
3. Odaberite broj na veb stranici ili dokumenta koji sadrži telefonski broj.

NAPOMENA:

- Kada imate poziv u toku, onda možete ili da odgovorite na dolazne pozive ili poslati ih u vašu govornu poštu. Takođe možete uspostaviti konferencijske pozive sa više učesnika.
- Kada imate poziv u toku, pritisnute taster Početna da biste se vratili na početni ekran i koristili ostale funkcije. Za povratak na ekran pozivanja prevucite naniže tablu s obaveštenjima i tapnite na **Tekući poziv**.

POZIVANJE BIRANJEM BROJEVA

1. Iz **početnog ekrana** tapnite na  . Zatim tapnite na  za prikaz tastature.

2. Za unos telefonskog broja tapnite odgovarajuće numeričke tastere.

3. Nakon unosa broja ili izbora kontakta, tapnite na .

Savet: Vaš uređaj podržava funkciju **SmartDial** (pametno biranje). Dok kucate broj na tastaturi, ona automatski pretražuje vaše kontakte i prikazuje u spisku opcije za kontakt koji odgovara broju. Možete zatvoriti tastaturu za prikaz više mogućih rezultata.



POZIVANJE IZ SPISKA SA KONTAKTIMA

1. Prevucite iz početnog ekrana > **Kontakti** za prikaz spiska s kontaktima. Iz tastature tapnite na karticu  za prikaz spiska s kontaktima.

2. Izaberi kontakt.

3. Tapnite na telefonski broj za pozivane kontakta.

POZIVANJE IZ EVIDENCIJE POZIVA

1. Prevucite iz početnog ekrana > **Telefon**  za prikaz spiska s nedavnim pozivima. Ako ne možete pronaći željeni kontakt, onda tapnite na  > **Istorija poziva** za prikazivanje celokupne istorije poziva.

2. Odaberite kontakt iz spiska i tapnite za poziv.

ODGOVARANJE I ODBIJANJE POZIVA

Kada primite dolazni poziv, ekran dolaznog poziva prikazuje ID pozivaoca i sve dodatne informacije o pozivaocu koje ste uneli u Kontakti.

- Za odgovaranje tapnite na **ODGOVORI**.
- Za odbijanje tapnite na **ODBIJ**.
- Za odbijanje poziva i direktno slanje poruke pozivaocu, tapnite na baner s obaveštenjima o pozivu a onda tapnite na . Odaberite jednu od dostupnih opcija sa šablonom poruke, ili tapnite na **Napišite sami** za sastavljanje lične poruke.

ZAVRŠETAK TELEFONSKOG POZIVA

Tokom telefonskog poziva pritisnite **Završetak poziva**  za završetak poziva.

KONTAKTI

Aplikacija Kontakti vam omogućava da sačuvate i upravljate informacijama o vašim kontaktima.

OTVARANJE APLIKACIJE ZA KONTAKTE

Prilikom konfiguracije uređaja aplikacija **Kontakti** će prikazati poruku koja podvlači kako da započnete dodavanje kontakata. Za otvaranje aplikacije uradite jedno od sledećih:

- Prevucite naviše iz početnog ekrana i onda tapnite na **Kontakt**  .
- Svi vaši kontakti biće prikazani po azbučnom redu u spisku koji možete pomerati. Tapnite na njih za više detalja.

KOPIRANJE KONTAKATA

Vaše kontakte možete kopirati od vaše SIM kartice ili od sačuvanih u internoj memoriji ili od memorijske kartice.

1. U spisku s kontaktima tapnite na  > **Podešavanja** > **Uvoz**.

2. Uradite jedno od sledećih:

- Za uvoz kontakata iz SIM kartice:

Tapnite na **SIM kartica**. Odaberite kontakt(e) i tapnite na **UVEZI** za uvoz odabranog kontakta(e).

- Za uvoz kontakata iz interne memorije ili memorijske kartice:

Tapnite na **.vcf datoteku**. Izaberite lokaciju gde ćete uvoziti kontakte i tapnite na *.vcf datoteku za uvoz kontakata.

REZERVNO KOPIRANJE KONTAKATA

Kontakte možete kopirati u internu memoriju.

1. U spisku s kontaktima tapnite na  > **Podešavanja** > **Izvoz**.

2. Izaberite lokaciju za memorisanje kontakata i tapnite na **SAČUVAJ**.

DODAVANJE NOVOG KONTAKTA

1. U spisku s kontaktima tapnite na  za dodavanje novog kontakta.

2. Unesite ime kontakta a zatim dodajte bilo koje detaljne informacije kao što su telefonski broj ili adresa.

3. Tapnite na **SAČUVAJ** za memorisanje informacije kontakta.

DODAVANJE NOVOG KONTAKTA U OMILJENI

1. Tapnite na kontakt koji želite da dodate u omiljeni.

2. Tapnite na  u gornjem desnom uglu.

PRETRAŽIVANJE KONTAKTA

1. U spisku s kontaktima tapnite na **pretraži kontakte** za pretraživanje kontakta.

2. Unesite ime kontakta koji tražite. Dok kucate pojavljuju se kontakti sa odgovarajućim imenima ispod polja za pretragu.

UREĐIVANJE KONTAKTA

Uvek možete promeniti informacije koje ste memorisali za kontakt.

1. U spisku s kontaktima tapnite na kontakt čije detalje želite da uredite.
2. Tapnite na **uredi kontakt**.
3. Napravite željenu promenu u informacijama o kontaktu a zatim tapnite na **sačuvaj**. Za poništavanje bilo kakvih promena pritisnite **X**.

BRISANJE KONTAKTA

1. U spisku s kontaktima tapnite na kontakt čije detalje želite da obrišete.
2. Tapnite na  > Obriši.
3. Tapnite ponovo na Obriši za potvrdu.

KORIŠĆENJE TASTATURE NA EKRANU

PRIKAZIVANJE TASTATURE

Neke aplikacije automatski otvaraju tastaturu. Kod ostalih tapnite u polju za tekst za otvaranje tastature. Pritisnite na dugme Nazad da biste sakrili tastaturu.

KORIŠĆENJE POLOŽENE TASTATURE

Ako vam je otežano korišćenje tastature u uspravnom položaju, onda jednostavno zakrenite uređaj bočno. Ekran će sada prikazati tastaturu u položenom stanju, obezbeđujući vam veći raspored tastature.



PRILAGOĐAVANJE VAŠIH PODEŠENJA TASTATURE

1. Prevucite naviše iz početnog ekrana > **Podešavanja**  > **Sistem** > **Jezici i unos**.
2. Uradite jedno od sledećih:
 - Tapnite na Virtuelnu tastaturu za konfiguraciju podešenja Google tastature i Google kucanje glasom.
 - Tapnite na Fizičku tastaturu za konfiguraciju podešenja eksterne tastature.
 - Tapnite na Napredno za pristup povezanih podešenja za pomoć pri unosu.

WI-FI®

Za korišćenje Wi-Fi na uređaju potreban je pristup bežičnim pristupnim tačkama (hotspot-ovi).

UKLUČIVANJE WI-FI I POVEZIVANJE NA BEŽIČNU MREŽU

1. Prevucite naviše iz početnog ekrana > **Podešavanja**  > **Mreža i internet**.
2. Tapnite na **Wi-Fi** i prevucite prekidač za Wi-Fi udesno .
3. Izaberite Wi-Fi mrežu za povezivanje iz spiska.

4. Ako odaberete otvorenu mrežu, onda će uređaj automatski da se poveže. Ako odaberete mrežu koja je zaštićena, onda morate da unesete lozinku i tapnuti na **Poveži**.

NAPOMENA:



- Ne morate ponovo da unosite lozinku za zaštićenu mrežu ako se ranije bili povezivali na nju, osim ako je uređaj bio resetovan na svoja podrazumevana podešavanja ili ako je promenjena Wi-Fi lozinka.
- Prepreke koje blokiraju Wi-Fi signal smanjuju njegovu jačinu.

Savet: Na ekranu za podešavanje Wi-Fi tapnite na **+ Dodaj mrežu** za dodavanje nove Wi-Fi mreže.

SMS I MMS

OTVARANJE FUNKCIJE RAZMENA PORUKA

Za otvaranje aplikacije uradite jedno od sledećih:

- Tapnite na  na **početnom ekranu**.
- Prevucite naviše iz početnog ekrana > **Poruke** .

KREIRANJE I SLANJE TEKSTUALNE PORUKE



Možete kreirati novu poruku ili otvoriti tekući niz konverzacija.

1. Tapnite na **Započni ćaskanje** za pokretanje nove tekstualne poruke ili tapnite na postojeću tekuću konverzaciju da biste je otvorili.
2. Unesite telefonski broj ili ime kontakta u polju Za. Kada kucate, funkcije **SmartDial** će pokušati da izvrši podudaranje sa kontaktima u uređaju. Ili tapnite na predloženog primaoca ili nastavite sa kucanjem. Ako želite da otvorite tekući niz konverzacija, jednostavno tapnite na njega.
3. Tapnite na polje za tekst za sastavljanje vaše poruke. Ako pritisnete na **← Nazad** dok sastavljate poruku, onda će poruka biti sačuvana kao nacrt u vašem spisku sa porukama. Tapnite na poruku za nastavak.
4. Kada je vaša poruka spremna za slanje, tapnite na .

NAPOMENA:

- Dok prikazujete i šaljete dodatne poruke, kreira se niz konverzacije.

KREIRANJE I SLANJE MULTIMEDIJALNE PORUKE

1. Na ekranu za razmenu poruka tapnite na **Započni ćaskanje**.
2. Unesite telefonski broj ili ime kontakta u polju Za ili skrolajte naniže u spisku s kontaktima za pronađete kontakt kome želite za pošaljete poruku. Tapnite za pokretanje grupne konverzacije.
3. Tapnite na polje za tekst za sastavljanje poruke.
4. Tapnite ponovo na  i odaberite tip medijske datoteke. Odaberite datoteku za slanje.
5. Vaš uređaj se sada nalazi u multimedijalnom režimu. Čim ste završili, tapnite na .

OTVARANJE I ODGOVARANJE NA PORUKU

1. U spisku s porukama tapnite na niz tekstualnih ili multimedijalnih poruka za otvaranje.
2. Tapnite na polje za tekst za sastavljanje poruke.
3. Kada ste spremni, tapnite na .

PRILAGOĐAVANJE PODEŠENJA ZA PORUKE

U spisku s porukama tapnite na  > **Podešavanja** za prilagođavanje vaših podešenja za poruke. Izaberite:



Podrazumevana SMS aplikacija: Odredite podrazumevanu SMS aplikaciju (**Poruke** su podrazumevane)

BLUETOOTH®

Vaš Cat® S62 Pro uređaj ima funkciju Bluetooth. Ova funkcija vam omogućava da kreirate bežičnu vez sa ostalim Bluetooth uređajima, tako da možete deliti datoteke sa vašim prijateljima, pričati pomoću hendsfri seta ili čak preneti fotografije iz vašeg uređaja na vaš računar.

Ako koristite funkciju Bluetooth, onda upamtite da budete 10 metara u blizini prema drugom Bluetooth uređaju sa kojim želite da se povežete. Prepreke kao što su zidovi ili ostala elektronska oprema mogu ometati Bluetooth vezu.

UKLJUČIVANJE FUNKCIJE BLUETOOTH

1. Prevucite naviše iz **Početni ekran** > **Podešavanja** > **Povezani uređaji**.
 2. Tapnite na **Željena veza** > **Bluetooth** i prebacite prekidač prema udesno  da biste omogućili funkciju.
- Kada je funkcija Bluetooth uključena, onda se pojavljuje ikona Bluetooth  u tabli s obaveštenjima.

UPARIVANJE I POVEZIVANJE BLUETOOTH UREĐAJA

Bluetooth vam omogućava da radite sledeće:

- Koristite hendsfri Bluetooth uređaj.
- Koristite mono ili stereo Bluetooth slušalice.
- Kontrolišete daljinski reprodukciju preko Bluetooth slušalica.

Pre upotrebe funkcije Bluetooth je neophodno da uparite vaš uređaj sa drugim Bluetooth uređajima kao što sledi:

1. Uverite se da ste omogućili Bluetooth funkciju na vašem uređaju.
2. Tapnite na **+ Upari novi uređaj**. Vaš uređaj će zatim pretražiti Bluetooth uređaje u dometu.
3. Tapnite na uređaj sa kojim želite da se uparite.
4. Sledite uputstva na ekranu da biste dovršili povezivanje.

NAPOMENA:

- Jednom kada završite uparivanje, više nećete morati da unosite lozinku ako se ponovo povezujete sa tim Bluetooth uređajem.

SLANJE DATOTEKA PREKO BLUETOOTH

Pomoću Bluetooth-a možete deliti slike, video snimke ili muzičke datoteke sa porodicom i prijateljima. Za slanje datoteka preko Bluetooth-a:

1. Tapnite na datoteku koju želite da pošaljete.
2. Tapnite na  > **Bluetooth**, a zatim izaberite upareni uređaj.

PREKIDANJE VEZE ILI RASPARIVANJE BLUETOOTH UREĐAJA





1. Prevucite naviše iz **Početni ekran** > **Podešavanja** > **Povezani uređaji**.
2. Tapnite na **Prethodno povezani uređaji**.
3. Tapnite na  aa onda tapnite na **ZABORAVI** da potvrdite prekidanje veze.

SNIMANJE FOTOGRAFIJA I SNIMANJE VIDEO ZAPISA

Vaš Cat® S62 Pro možete koristiti za snimanje i deljenje slika i video snimaka.

OTVARANJE VAŠE KAMERE I SNIMANJE FOTOGRAFIJE

Za otvaranje aplikacije kamere uradite sledeće:

- Tapnite na  na početnom ekranu.
- Podrazumevano se aplikacija otvara u režimu kamere. Ako nije, tapnite na **Fotografija** u donjem delu ekrana.
- Za menjanje između prednje i zadnje kamere tapnite na .
- Napravite vašu fotografiju u ekranu za snimanje fotografije.
- Tapnite na ekran za fokusiranje određenog područja.
- Primicanjem prstiju uvećajte/smanjite subjekat.
- Tapnite na  za menjanje podešenja kamere; podesite tajmer, podesite anti treperenje ili podesite svojstva slike.
- Tapnite na  za snimanje vaše fotografije.
- takođe možete snimati fotografije pritiskom na taster za **Pojačavanje/smanjivanje jačine zvuka**.

PRIKAZIVANJE FOTOGRAFIJA

Za prikazivanje vaših fotografija uradite jedno od sledećih:





- Ako se nalazite u aplikaciji **Kamera**, tapnite na sličicu najskorije snimljene fotografije u donjem levom uglu za pristup aplikaciji galerija.

NAPOMENA:







- Za povratak u prikaz kamere pritisnite ikonu kamere u gornjem levom uglu ili prevucite udesno dok se ne pojavi ponovo ekran za snimanje.
- Prevucite naviše iz **Početni ekran > Fotografije**  za prikaz svih fotografija i video snimaka.

UREĐIVANJE I DELJENJE FOTOGRAFIJA

Dok vršite pregled vaših fotografija na raspolaganju su vam sledeće opcije:

- Podeli: Tapnite na  da delite vaše fotografije preko različitih aplikacija dostupnih na vašem uređaju.
- Uredi: Tapnite na  da uredite vaše fotografije pomoću širok izbor dostupnih opcija.
- Detalji: Tapnite  za prikaz detalja fotografija.
- Obriši: Tapnite na  za brisanje fotografija koje ne želite.

SNIMANJE VIDEO ZAPISA

1. Tapnite na  na početnom ekranu.
 - Podrazumevano se aplikacija otvara u režimu kamere.
2. Prevucite nadesno da biste se prebacili na režim video.
 - Za menjanje između prednje i zadnje kamere tapnite na .
3. Tapnite na  za početak snimanja.
4. Tokom snimanja uradite jedno od sledećih:
 - Primicanjem prstiju uvećajte/smanjite subjekat.
 - Tapnite na  za pauziranje snimka. Tapnite ponovo za nastavak.
 - Tapnite na  za snimanje fotografije.
5. Tapnite na  za prekid snimanja.

PRIKAZIVANJE VAŠIH VIDEO SNIMAKA

Za prikaz video snimka nakon snimanja tapnite na sličicu najskorije snimljenog video snimka u donjem desnom uglu za pristup aplikaciji galerija.

KORIŠĆENJE FOTOGRAFIJA

Aplikacija **Fotografije** automatski pretražuje slike i video zapise memorisani u uređaju ili na memorijskoj kartici. Izaberite album/fasciklu i reprodukujte slajdove ili izaberite stavke za deljenje sa ostalim aplikacijama.

OTVARANJE FOTOGRAFIJA



Prevucite naviše iz **Početni ekran > Fotografije**  za otvaranje aplikacije. Aplikacija Fotografije kategoriše vaše slike i video zapise prema lokaciji memorije i čuva te datoteke u fasciklama. Tapnite na fasciklu za prikaz slika i video zapisa unutra.

PRIKAZIVANJE FOTOGRAFIJE

1. U **Fotografije** tapnite na fasciklu za prikaz fotografija unutra.
2. Tapnite na sliku za prikaz u režimu ceo ekran, zatim prevucite brzo ulevo ili udesno za prikazivanje prethodne ili sledeće slike.
3. Za uvećavanje slike razdvojite dva vaša prsta na lokaciji ekrana gde želite da uvećavate. U režimu uvećavanje, prevucite vaš prst naviše ili naniže i levo ili desno.

Savet: Prikazivač fotografija podržava funkciju rotacije. Tapnite na  nakon što ste rotirali uređaj, fotografija se sama prilagođava rotaciji.

IZREZIVANJE SLIKE U FOTOGRAFIJAMA

1. Kada prikazujete sliku tapnite na .
2. Zatim tapnite na  i koristite alat za izrezivanje da biste izabrali deo slike za izrezivanje.
 - Prevucite iz unutrašnjost alata za izrezivanje za njegovo pomeranje.
 - Prevucite ivicu ili ugao alata za izrezivanje da biste promenili veličinu slike.
3. Tapnite na **Gotovo > Sačuvaj kopiju** da biste sačuvali izrezanu sliku.
 - Za odbacivanje promena pritisnite dugme **Nazad** i tapnite na **ODBACI**.

KORIŠĆENJE TERMALNE KAMERE

Vaš Cat S62 Pro sadrži termalnu kameru, koja može vizuelizovati i izmeriti kontrastne temperature površine. Termalnom kamerom se upravlja pomoću aplikacije **MyFLIR**, koju možete naći na vašem početnom ekranu.



NAPOMENA:

- Naznačena temperatura je uvek obračunata procena i ne može da bude uzeta kao tačna mera.
- Temperatura je pod uticajem mnogih faktora, uključujući rastojanje do objekta i efikasnost objekta u emitovanju energije kao termalno zračenje (emisivnost). Temperatura je takođ pod uticajem doba dana, vremenskih uslova ili refleksije drugih objekata u blizini.









OTVARANJE VAŠE TERMALNE KAMERE

- Za otvaranje aplikacije tapnite na ikonu **MyFLIR** . Ona se podrazumevano nalazi na početnom ekranu.
- Pritisnite dugme **Nazad** ili **Početni ekran** za zatvaranje kamere.







SNIMANJE FOTOGRAFIJE

1. Podrazumevano se aplikacija **MyFLIR** otvara u režimu fotografije. U suprotnom, tapnite na  i izaberite  da biste se prebacili na režim fotografija.

2. Napravite vašu fotografiju u ekranu za snimanje fotografije.





- Tapnite na  za promenu palete boja.
- Tapnite na  za konfiguraciju podešenja kamere.
- Tapnite na  za konfiguraciju podešenja za aplikacije. Opcije su **Samo termalna Only** , **MSX** , **Spoji IC i vidljivo**  ili **Samo vidljivo** . Pomoću odabrane funkcije **MSX** ili **Spoji IC i vidljivo** prevlačite klizač  za promenu intenziteta prekrivene slike.

Prevucite klizač **Makro** za  podešavanje termalne i vidljive kamere kada gledate u predmet koji je blizu telefona.





- Tapnite na  za dodavanje **Merenje ekspozicije u tački** ili **Oblasti od interesovanja** na sliku.
- Tapnite na  za prikaz **IC skale** na desnoj strani slike. IC skala prikazuje odnos između detektovanih temperatura i boja prikazanih u slici. Ručno možete podesiti zaključanu IC skalu bilo tapom na gornju i/ili donju vrednost i ručnim ukucavanjem željene temperature, ili pomeranjem/skupljanjem IC skale. Tapnite dvostruko IC skalu ili tapnite na  za otključavanje i vraćanje na automatsko skaliranje temperature.
- Tapnite na  za zaključavanje opsega temperature prikazanim na ekranu na trenutne vrednosti. Tapnite na  za otključavanje i vraćanje na automatsko skaliranje temperature.
- Tapnite na  za **Promenu merenja visoke temperature** između isključeno (do 120° C) i uključeno (do 400° C). Za bolju preciznost držite merenje visoke temperature isključenim u normalnim uslovima.
- Tapnite na  za ručnu kalibraciju slike. Pogledajte poglavlje u Podešavanje.

3. Tapnite na  za snimanje vaše fotografije.

SNIMANJE VIDEO ZAPISA









1. Tapnite na  i izaberite  da biste se prebacili na režim video.
2. Tapnite na  za početak snimanja. Za prekid snimanja tapnite na .

KREIRANJE VIDEO ZAPISA S PREKIDIMA

1. Tapnite na  i izaberite  da biste se prebacili na režim **Snimanje s prekidima**.
2. Tapnite na  za otvaranje menija za podešavanje snimka s prekidima. Konfigurirate po potrebi.
3. Tapnite na  za početak snimanja. Za prekid snimanja tapnite na .

PRIKAZIVANJE VAŠIH SNIMLJENIH FOTOGRAFIJA I VIDEO SNIMAKA

Otvorite najnoviju snimljenu fotografiju ili snimljen video zapis tako što ćete tapnuti na sličicu u donjem desnom uglu ekrana.

- Tapnite na  za prebacivanje u prikaz Biblioteka.
- Prevucite nalevo/nadesno za prikaz prethodne/sledeće datoteke.
- Tapnite na  za reprodukciju video zapisa.
- Tapnite na  za uređivanje fotografije. Možete dodavati, uklanjati ili menjati **Merenje ekspozicije u tački** ili **Oblasti od interesovanja**; možete podešavati opcije uklapanja slike, ili možete menjati paletu boja. Kada ste završili tapnite na  za memorisanje promena.
- Tapnite na  da delite odabranu datoteku preko različitih aplikacija dostupnih na vašem uređaju.
- Tapnite na  za brisanje odabrane datoteke. Tapnite na U redu za potvrdu brisanja.
- Tapnite na  za prikaz informacija o snimljenoj datoteci, uključujući datum, vreme, paleta boja, temperatura, odnos emisije i lokacija (ako je omogućeno podešenje Lokacija čuvanja).
- Tapnite na  za generisanje PDF izveštaja odabrane slike.

PODEŠAVANJE

Kamera unutra ima mehanički zatvarač koji se periodično aktivira i omogućava termalnoj kameri da sprovede kalibraciju ili osvežavanje slike. Kada se zatvarač aktivira, slika se zamrzava kratak period vremena. Ovo takođe možete ručno aktivirati tako što ćete tapnuti na .

Svrha zatvarača je da omogući kameri da osigura poboljšanu sliku. Cat S62 Pro sprovodi operaciju podešavanja automatski na periodičnoj osnovi. Uzmite u obzir, kada je merenje tačke uključeno, onda se podešavanje vrši češće.

MERENJE TEMPERATURA POMOĆU MERENJE TAČKE

Koristite Merenje tačke za merenje temperatura površine, bilo na sačuvanoj termalnoj slici ili uživo na termalnoj kameri.

1. Tapnite na , i onda opet na istu ikonu iz podmenija koji se pojavljuje ispod.
2. Na displeju se pojavljuje merenje ekspozicije u tački i očitavanje temperature.

3. Tapnite i prevucite merač tačke prema drugoj tački. Možete dodati do tri merenja tačke.

4. Tapnite i držite tapnuto merenje ekspozicije u tački za brisanje.

SA PRETHODNO SNIMLJENE SLIKE:

1. Kada prikazujete prethodno snimljenu sliku tapnite na ikonu **Merenje ekspozicije u tački**  i onda opet na istu ikonu u podmeniju.

2. Na displeju se pojavljuje merenje ekspozicije u tački. Tapnite i prevucite u vašu odabranu poziciju.

3. Možete dodati do tri **merenja ekspozicije u tački**. Tapnite i držite tapnuto merenje ekspozicije u tački za brisanje.

NAPOMENA:

Za prebacivanje između jedinica "Celzijus" i "Farenhajt" uživo na termalnoj kameri odaberite **Meni > Podešavanja**, zatim prebacite prekidač za **Jedinica temperature**.

MENJANJE PALETA BOJA

Možete odabrati iz široke palete vizuelizacije za različite temperature tako što ćete odabrati ikonu palete boja  i izaberete iz devet šema boja.

ZA DODATNU POMOĆ

Za dodatnu pomoć i uputstva za aplikaciju **MyFLIR** pogledajte poglavlje Pomoć u aplikaciji. Izaberite **Meni > Podešavanja** a onda **Pomoć**.

Da saznate više o svom uređaju takođe možete proveriti stranicu **Saveti i trikovi**. Izaberite **Meni > Saveti i trikovi**.

NAPOMENA:

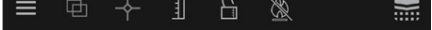
Možete tapnuti i držati na bilo kojoj ikoni u gornjoj traci menija  za identifikaciju.

UŽIVANJE U MUZICI

Muzičke datoteke možete prenositi od računara na vaš Cat® S62 Pro, tako da možete slušati muziku gde god da se nalazite.

KOPIRANJE MUZIKE NA VAŠ UREĐAJ

1. Priključite vaš uređaj s računarom pomoću USB kabela i odaberite **Prenos datoteke** na uređaju.

2. Na računaru pronađite USB disk i otvorite ga.

3. Kreirajte fasciklu u osnovnom direktorijumu vašeg uređaja ili na SD kartici (npr. Muzika).

4. Kopirajte vašu muziku od računara u novu fasciklu.

5. Za bezbedno uklanjanje vaše uređaja od računara, sačekajte dok se ne završi kopiranje muzike, zatim izbacite disk jedinicu u skladu sa zahtevima operativnog sistema vašeg računara. Iskopčajte USB kabl.

OTVARANJE YouTube muzike i REPRODUKCIJA MUZIKE



- Prevucite navije iz **Početni ekran**, zatim tapnite na **YT Music** .
- Tapnite na **Biblioteka**, zatim tapnite na **Datoteke uređaja** za dodavanje pesama u vašoj plejlisti, ili:
- Tapnite na dugme **Pretraži** u gornjem desnom uglu za pretraživanje pesama na internetu.

KORIŠĆENJE GOOGLE PLAY

Za korišćenje Gmail naloga, Google Calendar potrebno je da se prijavite na Google nalog i da preuzmete i koristite ostale Google aplikacije.

KREIRANJE GOOGLE NALOGA

Ako niste odabrali kreiranje Google naloga tokom konfigurisanja, onda možete kreirati jedan:

1. Prevucite navije iz **Početni ekran** > Podešavanja .
2. Tapnite na **Naloz** > **Dodaj nalog**.
3. Tapnite na **Google** , zatim sledite uputstva na ekranu.

KORIŠĆENJE GMAIL

Tokom konfiguracije možda ste konfigurisali vaš uređaj na postojeći Google nalog. Kada prvi put otvorite **Gmail** aplikaciju na vašem telefonu, onda će vaše prijemno sanduče da sadrži poruke od tog naloga.



OTVARANJE GMAIL

Prevucite navije iz **Početni ekran** > Gmail .

PREBACIVANJE IZMEĐU NALOGA

Tapnite na sliku naloga u gornjem desnom uglu ekrana i pojavice se okvir za izbor naloga tako da možete da se prebacite na nalog koji želite da prikazete.



KREIRANJE I SLANJE PORUKE E-POŠTE

1. Na ekranu prijemno sanduče tapnite ().
2. Unesite adresu e-pošte primaoca u polju **Za**.
 - Za slanje e-pošte na više primaoca, odvojite adrese e-pošte sa razmaknicom.
 - Ako želite da pošaljete **Cc** ili **Bcc** drugim primaocima, onda tapnite na **V** za prikaz **Dodaj Cc/Bcc** polja.
3. Unesite naslov e-pošte i sastavite vašu poruku.
 - Ako želite da dodate u prilog sliku, tapnite na  > **Priloži datoteku**, da daberete datoteku.

4. Za slanje tapnite na  .

ODGOVARANJE ILI PROSLEĐIVANJE E-POŠTE

1. Odaberite e-poštu na ekranu prijemno sanduče.

2. Tapnite na  za odgovaranje ili tapnite na  da izaberete **Odgovori svima** ili **Prosledi**.

PRILAGOĐAVANJE VAŠIH GMAIL PODEŠENJA

3. Na početnom ekranu Gmail tapnite na  > **Podešavanja**.

4. Izaberite Opšta podešavanja ili neki nalog e-pošte.

5. Tapnite neku opciju i promenite neophodna podešenja.

KORIŠĆENJE GOOGLE PLAY PRODAVNICE

Preuzmite i instalirajte aplikacije i igrice u **Play prodavnica**.

OTVARANJE GOOGLE PLAY

Prevucite naviše iz **Početni ekran** > **Play prodavnica** .

PRETRAŽIVANJE ZA APLIKACIJE

Za pronalaženje aplikacija na početnom ekranu **Google Play** prodavnice možete:

- Navesti aplikacije u spisak prema kategoriji: Tapnite na kategoriju i skrolajte kroz nju.
- Koristiti pretragu: Unesite ključne reči pretrage u polju.
- Za prikaz instaliranih aplikacija tapnite na  > **Moje aplikacije i igre**.

INSTALIRANJE APLIKACIJE

1. Prevucite naviše iz **Početni ekran** > **Play prodavnica** .
2. Tapnite na kategoriju, a zatim tapnite stavku koju želite da preuzmete za dodatne informacije.
3. Za instaliranje stavke tapnite na **Instaliraj**.

NAPOMENA:

Možete proveriti napredak preuzimanja u tablu s obaveštenjima.

DEINSTALIRANJE APLIKACIJE

1. Na početnom ekranu **Play prodavnice** tapnite na  > **Moje aplikacije i igre**.

2. Odaberite karticu **INSTALIRANO**.
3. Odaberite aplikaciju koju želite da deinstalirate i tapnite na **Deinstaliraj**.
4. Tapnite na **U redu** za uklanjanje aplikacije sa vašeg uređaja.

NAPOMENA:

Aplikacijama možete upravljati tako što ćete otići u glavno **Podešavanja** > **Aplikacije i obaveštenja**. Takođe ih možete deinstalirati direktno iz **fioke aplikacija** tako što ćete držati vaš prst na aplikaciju i prevuće je naviše u **Deinstaliraj**.

SINHRONIZACIJA INFORMACIJA

Neke aplikacije (na primer Gmail i Kalendar) na vašem Cat® S62 Pro vam pružaju pristup istim ličnim informacijama koje možete dodavati, prikazivati i uređivati na drugim uređajima. Ako dodajete, menjate ili brišete informacije u bilo kojoj od ovih aplikacija na drugim uređajima, onda se ažurirane informacije takođe pojavljuju na vašem uređaju.

To je moguće posredstvom sinhronizacije podataka prenosom preko vazduha. Proces se vrši u pozadini i ne utiče na vaš uređaj. Kada vaš uređaj vrši sinhronizaciju, onda se prikazuje ikona sinhronizacije podataka na traci s obaveštenjima.

UPRAVLJANJE VAŠIM NALOZIMA

Na vašem uređaju možete sinhronizovati kontakte, e-poštu i ostale informacije pomoću više Google naloga ili drugih naloga, u zavisnosti od instaliranih aplikacija.

Na primer, dodavanje ličnog Google naloga znači stalna dostupnost vaše lične e-pošte, kontakata ili unosa u kalendaru. Zatim možete dodati radni nalog, tako da su vam odvojeni e-pošte vezane za posao, kontakti i unosi u kalendaru.

DODAVANJE NALOGA

1. Prevucite naviše iz **Početni ekran** > **Podešavanja**.
2. Tapnite na **Naloz**. Ekran prikazuje vaše trenutno podešenja za sinhronizaciju i spisak vaših trenutnih naloga koji se koriste u povezanim aplikacijama.

NAPOMENA:

- U nekim slučajevima možda ćete morati da dobijete detalje naloga od strane podrške administratora mreže. Na primer možda ćete morati da saznate domen naloga ili adresu servera.

3. Tapnite na **+ Dodaj nalog**.
4. Tapnite na tip naloga za dodavanje.
5. Sledite uputstva na ekranu za unos neophodnih i opcionalnih informacija o vašem nalogu. Većina naloga zahteva korisničko ime i lozinku, međutim detalji zavise od vrste naloga i konfiguracije servisa sa kojim se povezujete.
6. Kada ste završili, vaš nalog biće dodat u spisku u ekranu za podešavanje **Naloz**.

UKLANJANJE NALOGA

Sa vašeg uređaja možete ukloniti nalog i sve povezane informacije, uključujući e-pošte, kontakte, podešavanja, itd. Međutim neki nalozi ne mogu da se uklone, kao što je na primer prvi nalog s kojim ste se prijavili na vašem uređaju. Ako pokušate da uklonite određene naloge, onda imajte na umu da će sve povezane lične informacije biti obrisane sa njime.

1. U ekranu za podešavanje **Nalozi** tapnite na nalog za brisanje.
2. Tapnite na **UKLONI NALOG**, zatim ponovo kada se od vas zahteva za potvrdu.



PRILAGOĐAVANJE VAŠE SINHRONIZACIJE NALOGA

Za sve aplikacije na vašem uređaju možete konfigurisati opcije potrošnje podataka u pozadini i sinhronizaciju. Takođe možete konfigurisati koju vrstu podataka ćete sinhronizovati za svaki nalog. Neke aplikacije, kao što su Kontakti i Gmail, mogu sinhronizovati podatke od više aplikacija.

Za neke naloge je sinhronizacija dvosmerna i promene izvršene na informacijama vašeg uređaja se vrše na kopiji tih informacija na webu. Neki nalozi podržavaju samo jednosmernu sinhronizaciju; informacija na vašem uređaju je samo za čitanje.

MENJANJE PODEŠENJA SINHRONIZACIJE NALOGA

1. U ekranu **Nalozi** tapnite na nalog.
2. Tapnite na **Sinhronizacija naloga**. Otvara se ekran za podatke i sinhronizaciju, prikazujući spisak vrste informacije koje nalog može sinhronizovati.
3. Omogućite stavke koje želite da sinhronizujete:

- Prevlačenjem dotičnog prekidača za podatke prema nadesno .
- Za onemogućavanje automatske sinhronizacije, prevucite dotični prekidač za podatke ulevo .

KORIŠĆENJE DRUGIH APLIKACIJA

KORIŠĆENJE KALENDARA

Koristite **Kalendar** za kreiranje i upravljanje događajima, susretima i sastancima. U zavisnosti od vaših podešavanja za sinhronizaciju, kalendar na vašem uređaju ostaje sinhronizovan sa kalendarom na vašim drugim uređajima.

OTVARANJE KALENDARA

Prevucite naviše iz **Početni ekran > Kalendar**  za otvaranje aplikacije. Tapnite za prikaz različitih opcija prikazivanja i podešavanja.

KREIRANJE DOGAĐAJA

1. U bilo kom prikazu kalendara tapnite na  > **Događaj** za početak dodavanja događaja.
2. Unesite naslov događaja, lokaciju ili kontakte.

- Ako postoji vremenski okvir za događaj, onda tapnite na datum početka i završetka događaja i vremena.
 - Ako je to specijalna prilika, kao što je rođendan ili celodnevni događaj, prebacite prekidač Ceo dan udesno .
3. Podesite vreme za podsetnik događaja, pozovite ljude, podesite boju i dodajte napomene ili priloge.
 4. Čim ste uneli sve informacije i završili s podešavanjima, tapnite na **Sačuvaj**.

PODEŠAVANJE PODSETNIKA ZA DOGAĐAJ

1. U bilo kom prikazu kalendara tapnite na događaj da biste prikazali njegove detalje.
2. Tapnite na  za početak uređivanja događaja.
3. Tapnite na **Dodaj obaveštenje** da biste podesili podsetnik za događaj.
4. Tapnite na **Sačuvaj** za memorisanje.



KORIŠĆENJE ALARMA

Možete podesiti novi alarm i promeniti postojeći alarm.

OTVARANJE ALARMA

Prevucite naviše iz **Početni ekran** > Sat  > za korišćenje alarma vašeg uređaja.

DODAVANJE ALARMA

1. Na ekranu spiska sa alarmima tapnite na  za dodavanje alarma.
2. Za podešavanje vašeg alarma uradite sledeće:
 - Podesite čas i minute navigacijom oko brojčanika i tapnite na **U redu**.
 - Za podešavanje režima ponavljanja tapnite polje za potvrdu **Ponovi**. Tapnite jednu ili više opcija.
 - Za podešavanje melodije tapnite na , zatim izaberite neku opciju.
 - Ako želite da vaš uređaj vibrira kada se oglasi alarm tapnite na polje za potvrdu **Vibriraj**.
 - Za dodavanje oznake alarma tapnite na **Oznaka**. Unesite oznaku a zatim tapnite na **U redu**.

NAPOMENA:

- Alarm je podrazumevano automatski aktiviran.

KALKULATOR

Vaš Cat® S62 Pro je opremljen sa kalkulatorom koji ima standardni i napredni režim rada.

OTVARANJE KALKULATORA

1. Prevucite naviše iz **Početni ekran** > Kalkulator  za otvaranje aplikacije.
2. Prevucite brzo ulevo ili rotirajte uređaj horizontalno za pristup režimu naprednog kalkulatora.

UPRAVLJANJE UREĐAJEM

Za konfiguraciju vašeg uređaja prevucite naviše iz **Početni ekran** > **Podešavanja** .

PODEŠAVANJE DATUMA I VREMENA

Kada prvi put uključujete svoj uređaj pojavice se automatski opcija za ažuriranje datume i vremena, tako što ćete koristiti vreme obezbeđeno od strane vaše mreže.

NAPOMENA:

Ako koristite automatsku opciju, onda ne možete ručno podesiti datum, vreme i vremensku zonu.

Ako želite ručno da podesite datum i vreme uradite sledeće:

- 1 Na ekranu **Podešavanja** tapnite na **Sistem** > **Datum i vreme**.
2. Tapnite na **Automatski datum i vreme** i odaberite **Isključeno**. Prevucite prekidače Automatska vremenska zona ulevo  za onemogućavanje funkcije.
3. Tapnite na **Podesi datum**, zatim odaberite željeni datum i tapnite na **U redu**.
4. Tapnite na **Podesi vreme**. Na ekranu za podešavanje vremena tapnite na polju za čas ili minutu i pomerajte pokazivač naviše ili naniže da biste podesili vreme. Tapnite na **U redu** kada ste završili konfiguraciju.
5. Tapnite na **Izaberi vremensku zonu** a zatim izaberite željenu vremensku zonu iz spiska.
6. Omogućite ili onemogućite Koristi 24-časovni format da biste menjali između 24-časovnog i 12-časovnog formata.

PERSONALIZACIJA DISPLEJA

PODEŠAVANJE OSVETLJAJA EKRANA

1. Na ekranu **Podešavanja** tapnite na **Displej** > **Nivo osvetljaja**.
2. Prevucite klizač levo da biste zatamnili ekran, ili desno da bude svetliji.
3. Podignite prst od klizača za automatsko memorisanje vaših podešenja.

Savet: Prevucite prekidač Prilagodljiv osvetlaj udesno da biste omogućili da uređaj automatski podešava osvetlaj ekrana u zavisnosti od okolnog svetla.

AUTOMATSKA ROTACIJA EKRANA

Da biste omogućili rotaciju vašeg displeja kada okrećete uređaj iz položenog u uspravni položaj tapnite na

Napredno i prevucite prekidač Automatski rotiraj udesno  .

PODEŠAVANJE VREMENA MIROVANJA PRE NEGO DA SE ISKLJUČI EKLAN

Ako vaš uređaj nema neke aktivnosti neko vreme, onda se ekran isključuje da bi sačuvao napajanje baterije. Za podešavanje dužeg ili kraćeg vremena:

1. Na ekranu **Podešavanja** tapnite na **Displej > Napredno > Spavanje**.
2. Odaberite trajanje uključenog ekrana pre nego što se isključi.

NAPOMENA:

Ako je vaš uređaj u režimu spavanja, koristite senzor otiska prsta ili pritisnite taster za **napajanje** da biste probudili ekran.

PODEŠAVANJE MELODIJE TELEFONA

UKLJUČIVANJE TIHOG REŽIMA

- Pritisnite taster za jačinu zvuka dok se ne pojavi panel za kontrolu jačine zvuka na ekranu. Zatim tapnite prvu ikonu da odaberete  .
- Tada su isključeni svi zvuci osim medija i alarma.

PODEŠAVANJE JAČINE ZVUKA MELODIJE

Kada ste na **početnom ekranu** ili iz bilo koje aplikacije (osim tokom poziva ili reprodukcije muzike ili video zapisa), onda možete podesiti jačinu zvuka melodije. Pritisnite taster za **Pojačavanje/smanjivanje zvuka** da biste podesili jačinu melodije prema vašoj potrebi. Jačinu zvuka melodije takođe možete podešavati na ekranu **Podešavanja**.

1. Na ekranu za **podešavanje** tapnite na **Zvuk**.
2. U **Jačina melodije**, prevucite klizač da biste podesili jačinu zvuka.

PROMENA MELODIJE

1. Na ekranu za **podešavanje** tapnite na **Zvuk**.
2. Tapnite na **Melodija telefona**.
3. Izaberite melodiju koju želite da koristite. Kada izvršite izbor reprodukuje se kratak pregled.
4. Tapnite na **U redu**.

PODEŠAVANJE UREĐAJA DA VIBRIRA ZA DOLAZNE POZIVE

Na ekranu za **podešavanje** tapnite na **Zvuk > Napredno**. Zatim prebacite prekidač **Takođe vibriraj za pozive** prema udesno  .

PODEŠAVANJE USLUGA TELEFONA

UKLJUČIVANJE PODATAKA U ROMINGU

1. Na ekranu **Podešavanja** tapnite na **Mreža i Internet > Mobilna mreža**.

2. Prevucite prekidač Roving prema udesno .

NAPOMENA:

- Upamtite da pristupanju servisa za prenos podataka dok ste u romingu može značajno da uveća vaše troškove na računu. Pitajte vašeg operatera o naknadama za podatke u romingu.

ONEMOGUĆAVAE USLUGE PRENOSA PODATAKA

1. Na ekranu **Podešavanja** tapnite na **Mreža i Internet** > **Mobilna mreža**.

2. Prevucite prekidač Mobilni podaci prema ulevo .

KORIŠĆENJE NFC-a

NFC omogućava razmenu podataka između uređaja sa omogućenim NFC-om, kada se oba uređaja dodiruju ili nisu udaljena jedan od drugog nekoliko centimetara.

AKTIVIRANJE NFC FUNKCIJE

1. Na ekranu **Podešavanja** tapnite na **Povezani uređaji**.

2. Prebacite prekidač NFC prema udesno .

3. Takođe se automatski omogućuje funkcija Android™ Beam.

SLANJE SADRŽAJA PREKO NFC

1. Omogućite funkcije NFC i Android Beam.

2. Otvorite sadržaj za deljenje (možete deliti veb sadržaj, YouTube video zapise, kontakte i mnogo više)

3. Stavite uređaje leđa na leđa, kada se od vas zahteva Tapni za prenos, tapnite vaš ekran.

ZAŠTITA UREĐAJA

OMOGUĆAVANJE PIN KÔDA VAŠE SIM KARTICE

1. Na ekranu **Podešavanja** tapnite na **Bezbednost i lokacija** > **Napredno** > **Zaključavanje SIM kartice**.

2. Prevucite prekidač Zaključaj SIM karticu prema udesno.

3. Unesite PIN kôd za SIM karticu zatim tapnite na **U redu**. Da bilo kada promenite PIN kôd SIM kartice tapnite na Promeni SIM PIN kôd.

NAPOMENA:

Bilo kada možete birati pozive za slučaj nužde na vašem uređaju.

ZAŠTITA UREĐAJA POMOĆU ZAKLJUČAVANJE EKRANA

Možete koristiti metodu zaključavanje ekrana da bi podaci na vašem Cat® S62 Pro bili bezbedniji.

1. Na ekranu **Podešavanja** tapnite na **Bezbednost i lokacija > Zaključavanje ekrana**.
2. Izaberite jednu od dostupnih opcija.
 - **Brzo prevlačenje**: Prevucite ikonu za zaključavanje naviše da biste otključali ekran.
 - **Šablon**: Nacrtajte pravilan šablon za otključavanje na ekranu da biste otključali ekran.
 - **PIN kôd**: Unesite PIN broj da biste otključali ekran.
 - **Lozinka**: Unesite lozinku da biste otključali ekran.
 - **Otisak prsta**: Stavite vrh vašeg prsta na skener otiska prsta za otključavanje ekrana
3. Sledite uputstva na ekranu da biste dovršili konfigurisanje vaše odabrane metode zaključavanja ekrana.

NAPOMENA

Kada dodajete vaš otisak prsta važno je da čvrsto stavite vaš prst na senzor. Takođe ćete morati da utisnete ceo prst, sredinu, levu i desnu stranu kao i vrh vašeg prsta. Na taj način se osigurava da senzor radi precizno.

Otisak prsta koji memorišete može takođe da se koristi za neke aplikacije koje zahtevaju dodatnu bezbednost. Ako je to dostupno onda će vas aplikacija obavestiti o tome kada se sledeći put prijavite.

UPRAVLJANJE APLIKACIJAMA

PRIKAZIVANJE INSTALIRANE APLIKACIJE

1. Na ekranu **Podešavanja** tapnite na **Aplikacije i obaveštenja**.
2. U spisku sa aplikacijama uradite jedno od sledećih:
 - Tapnite na neku aplikaciju da direktno prikazete njene detalje.
 - Tapnite na **Obaveštenja** za konfiguraciju podešenja za obaveštenje.
 - Tapnite na **Napredno > Dozvole aplikacije** za podešavanje kojim informacijama aplikacija može pristupiti.
 - Tapnite na **Napredno > Podrazumevane aplikacije** za podešavanje ili brisanje podrazumevanih aplikacija.
 - Tapnite na **Napredno > Upozorenja u slučaju nužde** za promenu podešenja za upozorenja u slučaju nužde.
 - Tapnite na **Napredno > Specijalni pristupa aplikacije** za konfiguraciju koje aplikacije mogu pristupiti specijalnim funkcijama navedenim ovde u spisku.

RESETOVANJE UREĐAJA

REZERVNO KOPIRANJE LIČNIH PODEŠENJA

Vaša lična podešenja možete rezervno kopirati na Google servere pomoću Google naloga. Ako zamenite vaš uređaj, onda će rezervno kopirana podešenja biti preneti na novi uređaj čim se po prvi put s njime prijavite na Google nalog.

1. Na ekranu **Podešavanja** tapnite na **Sistem > Rezervna kopija**.
2. Prevucite prekidač **Rezervno kopiraj na Google Drive** prema udesno .

VRAĆANJE FABRIČKIH PODATAKA U PRETHODNO STANJE

Ako vratite fabričke podatke u prethodno stanje, onda će se vaš uređaj resetovati na podešenja koja su bila konfigurisana u fabrici. Sve vaše lične podatke iz interne memorije uređaja, uključujući informacije o nalogu, podešenja sistema i aplikacija i bilo koja preuzeta aplikacija biće obrisani.

Resetovanje uređaja ne briše bilo koju sistemsku nadogradnju softvera koju ste preuzeli niti datoteke na vašoj microSD kartici, kao što su muzika ili fotografije.

1. Na ekranu **Podešavanja** tapnite na **Sistem > Napredno > Opcije resetovanja > Obriši sve podatke (fabričko resetovanje)**.
2. Kada se od vas zahteva tapnite na **RESETUJ TELEFON** a zatim tapnite na **OBRIŠI SVE**. Uređaj vrši resetovanje na originalna fabrička podešenja i zatim se ponovo pokreće.

DODATAK

RADNA TEMPERATURA

- Tokom punjenja održavajte okolnu temperaturu između 0°C i 40°C. Održavajte okolnu temperaturu između -25°C do 50°C za upotrebu uređaja kada se napaja od strane baterije. Nosite zaštitne rukavice kada koristite uređaj izvan opsega od 0°C do + 45°C.

IZLAZ PUNJAČA

- Izlazna nominalna vrednost punjača je 5,0V/3,0A, 9,0V/2,0A

PRIKAZIVANJE E-OZNAKE

Za prikaz informacija o regulativi na uređaju uradite sledeće:

1. Iz početnog ekrana tapnite na > Podešavanja.
2. Na ekranu za podešavanje tapnite na O telefonu > Informacije o regulativi.

SPREČAVANJE GUBITKA SLUHA



Da biste sprečili gubitak sluha, nemojte dug vremenski period slušati pod jakom jačinom zvuka.

KOMPATIBILNOST SA SLUŠNIM UREĐAJEM (HAS)

REGULATIVE ZA BEŽIČNE UREĐAJE SAMO ZA VARIJANTE SAD

ŠTA JE KOMPATIBILNOST SA SLUŠNIM UREĐAJEM?

Komisija za savezne komunikacije je implementirala propise i sistem klasifikacije konstruisan da omogući ljudima koji nose slušni uređaj da efikasnije koriste ove bežične telekomunikacione uređaje. Standard za kompatibilnost digitalnih bežičnih telefona sa slušnim uređajem je postavljen u standardu C63.19 američkog nacionalnog zavoda za standardizaciju (ANSI). Postoje dva seta ANSI standarda s klasifikacijama od jedan do

četoro (koji je najbolji): klasifikacije "M" za smanjene smetnje tako da se lakše čuje konverzacija na telefonu kada se koristi mikروفон slušnog uređaja, i klasifikacije "T" koja omogućava da se koristi telefon sa slušnim uređajem koji radi u režimu telefonskog kalem i na taj način smanjuje neželjenu pozadinsku buku.

- Ovaj uređaj je testiran i klasifikovan za upotrebu sa slušnim uređajima za neke tehnologije koje koristi. Međutim, možda postoje neke novije bežične tehnologije korišćene u ovom uređaju koji još nisu testirane za upotrebu sa slušnim uređajima. Važno je da pokušate da temeljno koristite različite opcije ovog uređaja na različitim lokacijama zajedno sa vašim slušnim aparatom ili kohlearnim implantom, da biste utvrdili da li postoje neke ometajuće zvuke. Posavetujte se sa vašim serviserom ili proizvođačem uređaja za informacije o usaglašenosti sa slušnim uređajima. Ako imate bilo kakva pitanja vezana za politiku vraćanja ili zamene, onda se posavetujte sa vašim serviserom ili prodavcem telefona.
- Savezna komisija za komunikacije SAD (FCC) je ustanovila zahteve da digitalni bežični mobilni uređaji budu usaglašeni sa slušnim uređajima i ostalim uređaji za pomoć sluhu.
- Industrija bežične telefonije je razvila sistem klasifikacije za pomoću korisnicima slušnih aparata, koji procenjuje usaglašenost mobilnih uređaja sa slušnim uređajima.
- Klasifikacije nisu zagantovane. Rezultati variraju u zavisnosti od slušnog uređaja korisnika i gubitak sluha. Ako je slušni uređaj korisnika osetljiv na smetnje, onda korisnik možda neće uspešno moći koristiti klasifikovan telefonski uređaj. Najbolji način je da se proba mobilni uređaj sa slušnim uređajem da bi se procenilo za lične potrebe korisnika.
- FCC je usvojio HAC propise za digitalne bežične telefone. Ovi propisi zahtevaju da se određeni uređaj testira i klasifikuje kod Američkog instituta za nacionalne standarde (ANSI) C63.19-2011 pod standardima za kompatibilnost slušnih uređaja. ANSI standard za kompatibilnost slušnih uređaja sadrži dva tipa klasifikacije:
 - M-klasifikacije: Telefoni klasifikovani sa M3 ili M4 ispunjavaju FCC zahteve i verovatno generišu manje smetnje slušnim uređajima nego mobilni uređaji koji nisu označeni. M4 je bolja/veća klasifikacija.
 - T-klasifikacije: Telefoni klasifikovani sa T3 ili T4 ispunjavaju FCC zahteve i verovatno rade bolje sa kalemom za telefon kod slušnog uređaja ("T prekidač" ili "Prekidač za telefon") nego neklasifikovani telefoni. T4 je bolja/veća klasifikacija. (Nemaju svi slušni uređaji kalem za telefon.) Testirana M-klasifikacija i T-klasifikacija za ovaj uređaj je (FCC ID: ZL5S62PROE), M3 i T3.

POZIVI U SLUČAJU NUŽDE

Ovaj uređaj može da se koristi za poziv u slučaju nužde u području operatera. Međutim, veza ne može da bude zagantovana u svim uslovima. Ne treba se oslanjati samo na uređaj za bitne komunikacije.

CE SAR USAGLAŠENOST

Ovaj uređaj ispunjava EU zahteve (1999/519/EC) o ograničenju izlaganja opšte javnosti elektromagnetnim poljima u vidu zdravstvene zaštite.

Ograničenja su deo opširne preporuke za zaštitu opšte javnosti. Ove preporuke su razvijene i proverene od strane nezavisne naučne organizacije preko redovnih i temeljnih procena naučnih studija. Jedinica mere za preporučenu grani Evropskog saveta za mobilne uređaja je "Specifična konstanta apsorpcije" (SAR), i SAR granica je 2,0 W/ kg prosečno na 10 grama tkiva. Ona ispunjava zahteve Međunarodne komisije za zaštitu od nejonizujućeg zračenja (ICNIRP).

Za rad na telu, ovaj uređaj je testiran i ispunjava ICNIRP direktive za izlaganje i evropskog standarda EN 62209-2 za upotrebu sa namenjenim priborima. Korišćenje drugih pribora koji sadrže metale možda neće obezbediti usaglašenost sa direktivama za izlaganje radio frekvenciji.

SAR se meri sa uređajem udaljenim 5 mm od tela, dok se vrši prenos pri najvećem nivou izlazne snage u svim frekvencijskim opsezima uređaja.

Najveće prijavljene SAR vrednosti pod CE regulativom za telefon su navedene ispod:
Glava SAR: 0,987 W/kg, telo SAR: 1,597 W/kg, udovi SAR: 2,658 W/kg

Da biste smanjili izlaganje RF energije koristite hendsfri pribor ili sličnu opciju da biste držali uređaj udaljeno od glave i tela. Nosite uređaj najmanje 5 mm udaljeno od vašeg tela da biste osigurali da nivoi izlaganja ostanu ispod ili kao što su nivoi testiranja. Izaberite štipaljke kaiša, futrole ili sličan pribor za nošenje uz tela koji nemaju metalne komponente za podršku operacije na ovaj način. Futrole sa metalnim delovima mogu promeniti performanse RF-a uređaja, uključujući njegovu usklađenost sa direktivama za RF izlaganje, na način koji nije testiran ili sertifikovan. Prema tome izbegavajte upotrebu takvih pribora.

Da biste smanjili izlaganje zračenju, uradite sledeće:

- Koristite mobilni telefon u dobrim uslovima prijema da biste smanjili količinu primljene radijacije (naročito u podzemnim garažama ili tokom putovanja vozom ili u vozilu).
- Koristite hendsfri opremu
- Za trudnice, držite uređaj daleko od svog stomaka
- Koristite uređaj daleko od genitalija

FCC PROPIS

Ovaj mobilni telefon je usklađen sa deo 15 iz FCC propisa. Rad uređaja je predmet sledećim uslovima:

- (1) Ovaj uređaj ne sme da prouzrokuje štetne smetnje, i (2) ovaj uređaj mora da prihvati bilo kakvu primljenu smetnju, uključujući smetnju koja prouzrokuje neželjeni rad.

Ovaj mobilni telefon je testiran i utvrđeno je da je usklađen sa ograničenjima za klasu B digitalnih uređaja, shodno deo 15 iz FCC propisa. Ova ograničenja su konstruisana da obezbede razumnu zaštitu protiv štetnih smetnji iz instalacija zgrada. Ova oprema generiše, koristi i može emitovati energiju radio frekvencije i, ako nije instalirana i korišćena u skladu sa uputstvima, može prouzrokovati štetne smetnje u radio komunikacijama.

Međutim, ne postoji garancija da se smetnja neće pojaviti kod posebnih instalacija. Ako ova oprema prouzrokuje štetne smetnje na radijski i televizijski prijem, što se može tvrditi uključivanjem i isključivanjem opreme, onda se korisnik ohrabruje da pokuša da ispravi smetnju jednim od sledećih mera:

- Promenite orijentaciju ili lokaciju prijemne antene.
- Uvećajte razmak između opreme i prijemnika.
- Priključite opremu na utičnicu kola koji je različit od onog na koji je priključen prijemnik.
- Posavetujte se sa prodavcem ili iskusnim tehničarem za radio / TV radi pomoći.

FCC NAPOMENA:

Oprez: Promene ili modifikacije koje nisu izričito odobrene od strane odgovorne za usklađenost mogu poništiti ovlašćenje korisnika za rad sa opremom.

INFORMACIJE O IZLAGANJU RADIOFREKVENCIJSKIM SINGALIMA (SAR)

Ovaj mobilni telefon je konstruisan i proizveden da ne prekoračuje granice emisije za izlaganje radiofrekvencijskom (RF) energijom postavljene od strane Savezne komisije za komunikacije vlade SAD.

Tokom SAR testiranja ovaj uređaj je bio podešen da emituje svoj najviši sertifikovan nivo energije u svim testiranim frekvencijskim opsezima, i postavljen je u položajima koji simuliraju RF izlaganje tokom upotrebe

naspram glave bez izuzetaka i blizu tela sa rastojanjem od 10mm. Iako je SAR utvrđen pri najvišem sertifikovanom nivou energije, stvarni SAR nivo uređaja tokom rada može da bude ispod maksimalne vrednosti. To je zato što je telefon konstruisan da radi s više nivoa energije tako da koristi samo energiju koja je neophodna da se dosegne mreža. Uopšteno što ste bliži anteni bežične bazne stanice to je niži izlaz energije.

Standard izlaganje za bežične uređaje koji koristi jedinicu mere poznatu kao specifični nivo apsorpcije ili SAR.

SAR limit postavljen od strane FCC je 1,6 W/kg.

Ovaj mobilni telefon je usklađen sa SAR-om za opštu populaciju/nekontrolisane granice izlaganje u ANSI/IEEE C95.1-1992 i testiran je u skladu s metodama i procedurama merenja određenim u IEEE1528. FCC je odobrio autorizaciju opreme za ovaj model telefona sa svim izveštajim SAR nivoa procenjenim kao u skladu s FCC direktivama za RF izlaganje. SAR informacije za ovaj model telefona se nalazi na datoteci kod FCC i može da se nađe pod odeljkom Prikaži odobrenje na www.fcc.gov/oet/ea/fccid nakon pretraživanja na FCC ID: ZL5S62PROE.

Najveće prijavljene SAR vrednosti pod FCC regulativom za telefon su navedene ispod:

Glava SAR: 0,87 W/kg,

Telo SAR: 1,10 W/kg,

Bežični ruter SAR: 1,19 W/kg

Mada postoje razlike između SAR nivoe kod različitih telefona i različitih položaja, oni svi ispunjavaju vladine zahteve.

SAR usklađenost za rad blizu tela je zasnovana na razdaljini od 10 mm između uređaja i ljudskog tela. Nosite uređaj najmanje 10 mm udaljeno od vašeg tela da biste osigurali usklađenost nivoa RF izlaganja sa prijavljenom nivou ili ispod njega. Za podršku rada blizu tela izaberite štikaljke kaiša ili podmetače, koji ne sadrže metalne delove, za održavanje rastojanja od 10 mm između ovog uređaja i vašeg tela.

Usklađenost RF izlaganja s bilo kojim priborom za nošenje uz telo koji sadrži metal, nije testirano i sertifikovano i kao takvo treba izbegavati.

INFORMACIJE ZA ODLAGANJE I RECIKLIRANJE

Ovaj simbol na uređaju (i svim isporučenim baterijama) označava da se uređaj ne sme odlagati zajedno sa



otpadom iz domaćinstva. Nemojte odlagati uređaj ili baterije kao nesortirani otpad iz domaćinstva.

Uređaj (i sve baterije) treba da bude predat sertifikovanom mestu sakupljanja za recikliranje ili pravilno odlaganje na kraju njihov radnog veka.

Za više informacije o recikliranju uređaja ili baterija stupite u kontakt sa lokalnom kancelarijom u opštini, komunalnim preduzećem ili prodavnicom gde ste kupili ovaj uređaj.

Odlaganje uređaja je predmet direktive za Otpad iz električne i elektronske opreme (WEEE) Evropske unije. Razlog za odvajanje WEEE i baterije od ostalog otpada je smanjivanje potencijalnih ekoloških uticaja na ljudsko zdravlje od strane bilo koje štetne materije koja može da bude prisutna.

SMANJIVANJE OPASNIH MATERIJA

Ovaj uređaj je usklađen sa propisom EU registracije, procene, ovlašćenje i ograničenje hemikalija (REACH) propis (EU propis (EC) br. 1907/2006 (REACH) evropskog parlamenta i saveta) i EU direktive za ograničenje opasnih materija (RoHS).

Direktive (direktiva 2011/65/EU (RoHS) i izmene (EU) 2015/863 evropskog parlamenta i saveta). Preporučuje se da redovno posećujete veb stranicu za najnovije informacije.

EU REGULATIVNA USKLAĐENOST

Ovim Bullitt Mobile Ltd. izjavljuje da je ovaj uređaj usklađen sa suštinskim zahtevima i ostalim relevantnim propisima iz direktive 2014/53/EU. Za izjavu o usklađenosti posetite veb sajt: www.catphones.com/support/

IZJAVA O EU USAGLAŠENOST

Ovaj uređaj je ograničen samo ako radi u frekventnom opsegu 5150 do 5350 MHz. Ograničenja u: Belgiji (BE), Bugarskoj (BG), Češkoj republici (CZ), Danskoj (DK), Nemačkoj (DE), Estoniji (EE), Irskoj (IE), Grčkoj (EL), Španiji (ES), Francuskoj (FR), Hrvatskoj (HR), Italiji (IT), Kipar (CY), Letoniji (LV), Litvaniji (LT), Luksemburgu (LU), Mađarskoj (HU), Malti (MT), Holandiji (NL), Austriji (AT), Poljskoj (PL), Portugaliji (PT), Rumuniji (RO), Sloveniji (SI), Slovačkoj (SK), Finskoj (FI), Švedskoj (SE), Ujedinjenom Kraljevstvu (UK), Švajcarskoj (CH), Norveškoj (NO), Islandu (IS), Lihtenštajnu (LI) i Turskoj (TR).

TABELA ZA SPEKTAR I SNAGU

Opsezi	Provodna snaga (dBm)
GSM 900	33
GSM 1800	31
WCDMA B1	24
WCDMA B5	24
WCDMA B8	24
FDD-LTE B1	24
FDD-LTE B3	24
FDD-LTE B5	24
FDD-LTE B7	24
FDD-LTE B8	24
FDD-LTE B20	24
FDD-LTE B28	24
FDD-LTE B38	24
TDD-LTE B40	22
BT/EDR	13
BLE	3
WLAN 2.4G	19
WLAN 5G	19
NFC 13.56MHz	-11.33 (dBuA/m at10m)

NAPOMENA:

Uzmite u obzir nacionalne lokalne propise gde se uređaj koristi. Ovaj uređaj može da bude ograničen za upotrebu u nekim ili svim članicama država Evropske Unije (EU).

Neki opsezi možda neće biti dostupni u svim državama ili svim područjima. Stupite u kontakt s lokalnim operatorom za više detalja.

Maksimalna radio frekvencijska snaga emitovana u frekventnim opsezima u kojim radijska oprema funkcioniše:

Maksimalna snaga za sve opsege je manja od najviše granične vrednosti određene u dotičnom harmonizovanom standardu.

Frekventni opsez i nominalne granice predajne snage su primenjivi za ovu radijsku opremu kao što sledi:

CAT® S62 Pro SPECIFIKACIJE

Operativni sistem	Android 10
Procesor	SD660-3
Memorija	<ul style="list-style-type: none">• Interna memorija: 128GB eMMC / 6GB LPDDR4X SDRAM• Eksterna memorija: SDXC, klasa 10/Ultra visoka brzina/do 256GB
Mobilna mreža	LTE: 1/ 2/ 3/ 4/ 5/ 7/ 8/ 20/ 28/38 40 WCDMA: 1/ 2/ 4/ 5/ 8 GSM; 850/ 900/ 1800/ 1900
Displej	Veličina 5.65" FHD+ s podrškom za mokar prst i rukavice
Kamera	<ul style="list-style-type: none">• Zadnja kamera: 12MP Dual cell PDAF s pojedinačnim LED blicom• Prednja kamera: 8MP
Senzor	<ul style="list-style-type: none">• Ambijentalno svetlo• Akcelerometar • Žiroskop• Kompas• Senzor približavanja
Konektivnost	<ul style="list-style-type: none">• Bluetooth: 5,0• USB: USB 2.0• WiFi 802.11 a/b/g/n/ac• GPS, aGPS, GLONASS, Gaileo, EGNOS, SBAS, Beidou• NFC• SIM tip: Nano SIM
Baterija	4000mAH
Ostalo	Zaštita od prodora: IP68 Ispuštanje: 1,8m Otpornost na vodu: 1,5m do 35minuta Taster koji se može programirati sa PTT režimom rada
Dimenzije	158,5 X 76,65 X 11,97mm
Težine	242g

* Dizajn i specifikacije su predmet izmenama bez prethodne obavje.

Izjava o usaglašenosti

Proizvođač:

Naziv: Bullitt Mobile Limited

Adresa: One Valpy, Valpy Street, Reading, Berkshire, England RG1 1AR

Radio oprema:

Model: S62 Pro

Predmet izjave: Robusni pametni telefon

Softverska verzija vezana za radio: LTE_CO201_S62Pro

Isporučeni pribori i komponente: Adapter, baterija, USB kabl

Mi, Bullitt Mobile Limited, pod potpunom odgovornošću izjavljujemo da je proizvod opisan iznad u saglasnosti sa dotičnim zakonskim propisima za harmonizaciju:

RE direktiva (2014/53/EU), RoHS direktiva (2011/65/EU) i (EU) 2015/863

Primenjeni su sledeći harmonizovani standardi i/ili dotični standardi:

1. Zdravlje i bezbednost (član 3.1(a) RE direktive)

- EN 62311: 2020, EN 62479:2010
- EN 50360:2017, EN 62209-1:2016
- EN 50566:2017, EN 62209-2:2010
- EN 50663:2017, EN 50665:2017
- EN 62368-1:2014/A11:2017

2. Elektromagnetska kompatibilnost (član 3.1 (b) RE direktive)

- EN 301 489-1 V2.2.3
- Izvod ETSI EN301 489-1 V2.2.0
- Završni izvod ETSI EN301 489-1 V2.1.1
- EN 301 489-3 V2.1.1
- Izvod EN 301 489-17 V3.2.2
- EN 301 489-19 V2.1.1
- Izvod ETSI EN 301 489-52 V1.1.0
- EN 55032:2015/AC:2016 klasa B, EN 55035:2017
- EN 61000-3-2 : 2014, EN 61000-3-3 : 2013

3. Upotreba radiofrekvencijskog spektra (član 3.2 RE direktive)

- EN 301 511 V12.5.1
- EN 301 908-1 V13.1.1, EN 301 908-2 V11.1.2, EN 301 908-13 V11.1.2
- EN 300 328 v2.2.2
- EN 301 893 v2.1.1
- EN 303 413 V1.1.3
- EN 300 440 V2.2.1
- EN 300 330 v2.1.1

Ovlašćeno telo (naziv: **Napredni CTC**, ID: **0682**) je sprovedo procenu usaglašenosti u skladu sa aneksom III, modulom B direktive za radio opremu 2014/53/EU i izdalo je EU-sertifikat ispitivanja tipa (ref. br.: T818713M-02-TEC) pokrivajući suštinske zahteve iz člana(s) 3.1a, 3.1b, 3.2.

Potpisano za i u korist: Bullitt Mobile Limited

Mesto: One Valpy, Valpy Street, Reading, Berkshire, England RG1 1AR, **Datum:** 2. Jul.2020



Ime: Arlen Huang, funkcija: Direktor kvaliteta, Potpis:



© 2020 Caterpillar. Sva prava zadržana. CAT, CATERPILLAR, LET'S DO THE WORK, njihovi dotični logoi, "Caterpillar Yellow," "Power Edge" i Cat "Modern Hex" izgled kao i ovde korišćeni korporativni identitet i identitet proizvoda su trgovačke oznake kompanije Caterpillar i ne smeju se koristiti bez dozvole. www.cat.com / www.caterpillar.com

Bullitt Mobile Ltd. Je korisnik licence Caterpillar Inc.
Bullitt Mobile Ltd.'s trgovačke oznake i trgovačke oznake trećih strana su u vlasništvu njihovih dotičnih vlasnika.